



LAUBEN MILK FROTHER 550BC

Benutzerhandbuch | User manual | Uživatelský manuál | Uživatelský manuál |

Instrukcja użytkowania | Felhasználói kézikönyv | Uporabniški priročnik | Priručnik za upotrebu

DE

EN

CZ

SK

PL

HU

SL

HR

DE	Lauben Milk Frother 550BC – Benutzerhandbuch	3
EN	Lauben Milk Frother 550BC – User manual	7
CZ	Lauben Milk Frother 550BC – Uživatelský manuál	11
SK	Lauben Milk Frother 550BC – Uživatelský manuál	15
PL	Lauben Milk Frother 550BC – Instrukcja obsługi	19
HU	Lauben Milk Frother 550BC – Használati útmutató	24
SL	Lauben Milk Frother 550BC – Uporabniški priročnik	27
HR	Lauben Milk Frother 550BC – Priručnik za upotrebu	31

Spezifikationen und Eigenschaften

Modell	LBNMF550BC
Spannung	220~240V, 50 HZ
Leistung	550 W

SICHERHEITSANWEISUNGEN – ALLGEMEIN

LESEN SIE VOR DER INBETRIEBNAHME DES GERÄTES BITTE ALLE ANWEISUNGEN. HEBEN SIE DIESE ANLEITUNG FÜR EINEN WEITEREN GEBRAUCH AUF.

DIESES GERÄT IST NUR FÜR DEN BETRIEB IN HAUSHALTEN BESTIMMT.

- Erlauben Sie Kindern oder unberechtigten Personen keine Manipulation mit dem Gerät. Bewahren Sie es außerhalb der Reichweite von Kindern auf.
- Gehen Sie besonders vorsichtig vor, wenn Sie das Gerät in der Nähe von Kindern verwenden.
- Verwenden Sie das Gerät nicht als Spielzeug.
- Die Verpackung enthält kleine Teile, die für Kinder gefährlich sein könnten. Bewahren Sie das Gerät außerhalb der Reichweite von Kindern auf. Tüten und deren Bestandteile stellen ein Erstickungsrisiko dar.
- Lassen Sie das Stromkabel nicht über den Rand der Arbeitsplatte hängen.
- Verwenden Sie das Gerät nicht im Freien oder auf einer feuchten Oberfläche, das könnte zu Kurzschlüssen führen.
- Verwenden Sie kein anderes, als das vom Hersteller empfohlene Zubehör.
- Verwenden Sie das Gerät nicht, wenn das Kabel oder der Stecker beschädigt sind. Lassen Sie diese sofort von einer autorisierten Servicestelle reparieren.
- Bewahren Sie das Gerät fern von Wärmequellen, wie Heizkörpern, Öfen und anderen Geräten auf, die Wärme produzieren. Stellen Sie das Gerät keiner direkten Sonnenstrahlung aus.
- Berühren Sie das Gerät nicht mit feuchten Händen.
- Wenn Sie Zubehör installieren, das Gerät reinigen und pflegen oder wenn das Gerät nicht richtig funktioniert, schalten Sie das Gerät ab und trennen Sie es vom Stromnetz.
- Schalten Sie das Gerät nicht ein, wenn das Zubehör nicht richtig befestigt ist oder wenn sich keine Lebensmittel im Gerät befinden.
- Das Gerät eignet sich nur für den Haushaltsgebrauch und ist nicht für gewerbliche Zwecke bestimmt.
- Tauchen Sie das Stromkabel, den Stecker oder das Gerät nicht in Wasser oder andere Flüssigkeiten.
- Kontrollieren Sie regelmäßig, ob das Gerät und das Stromkabel unbeschädigt sind. Nehmen Sie nie ein beschädigtes Gerät in Betrieb.
- Schalten Sie das Gerät aus und trennen Sie es vom Stromnetz, bevor Sie es reinigen und nachdem Sie es nicht mehr verwenden und lassen Sie es auskühlen.
- Führen Sie keine Reparaturen am Gerät durch. Kontaktieren Sie das autorisierte Servicezentrum.
- Dieses Gerät darf von körperbehinderten Personen, geistig beschränkten Personen oder unerfahrenen Personen nur unter Aufsicht oder dann verwendet werden, wenn Sie über eine sichere Handhabung mit dem Gerät vertraut gemacht wurden und die damit verbundenen Risiken verstanden haben. Das Gerät ist kein Spielzeug für Kinder.
- Dieses Gerät darf mit keinem externen Timer, keiner Fernbedienung oder einem anderen Gerät gesteuert werden, welches das Gerät automatisch einschaltet, da dadurch ein Brandrisiko entstehen könnte, wenn das Gerät zum Zeitpunkt der Inbetriebnahme abgedeckt oder falsch aufgestellt ist.
- Verwenden Sie das Gerät zu keinen anderen Zwecken, als in dieser Anleitung angeführt.
- Entfernen Sie vor der ersten Inbetriebnahme des Gerätes alle Verpackungen und Werbematerialien.
- Vergewissern Sie sich, ob die Netzspannung den Werten entspricht, die auf dem Geräteetikett angeführt sind.
- Lassen Sie das Gerät nie unbeaufsichtigt, wenn es in Betrieb oder an das Stromnetz angeschlossen ist.
- Stellen Sie das Gerät nur auf einer stabilen Oberfläche ab, die hitzebeständig und in einer ausreichenden Entfernung von anderen Wärmequellen ist.
- Manipulieren Sie vorsichtig mit dem Gerät, wenn es heiße Lebensmittel oder Wasser enthält.
- Berühren Sie nicht die heiße Oberfläche. Verwenden Sie die Griffe und Tasten.
- Trennen Sie das Gerät vom Stromnetz, wenn Sie es nicht verwenden.
- Öffnen Sie den Deckel des Gerätes vorsichtig, damit Sie sich nicht verbrennen.
- Verwenden Sie das Gerät in einer sicheren Entfernung von brennbaren Materialien, wie Möbeln, Vorhängen, Decken, Papier, Kleidung usw.
- Wenn Sie das Gerät vom Stromnetz trennen, ziehen Sie nie am Stromkabel. Ziehen Sie das Stromkabel immer am Stecker aus der Steckdose.
- Sorgen Sie für eine gute Belüftung, wenn Sie das Gerät verwenden.

- Legen Sie keine Gegenstände auf dem Gerät ab.
- Achten Sie darauf, dass das Gerät nicht zu Boden stürzt und schützen Sie es vor Stößen.
- Für das Gerät gilt eine zweijährige Garantie, wenn nicht anders angeführt. Die Garantie bezieht sich nicht auf Beschädigungen, die durch eine nicht dem Standard entsprechende Nutzung, mechanische Beschädigungen, extreme Bedingungen oder Handlungen im Widerspruch zu den Empfehlungen in der Anleitung oder in Folge der normalen Abnutzung entstehen.
- Der Hersteller, Importeur und auch der Verkäufer haften für keine Schäden, die durch eine falsche Zusammenstellung oder Verwendung des Produktes entstehen.
- Bei Geräten, die an eine Steckdose angeschlossen werden können: Die Steckdose muss sich in der Nähe des Geräts befinden und leicht zugänglich sein.

Produktbeschreibung

1. Durchsichtiger Deckel des Behälters
2. Silikonkichtung des Behälterdeckels
3. Welle des Mischwerkes
4. Beheiztes Mischwerk
5. Schaumfeder
6. Aluminiumbehälter
7. Kennzeichnung des Maximalstandes
8. Griffe
9. Basiseinheit
10. Taste mit Kontrollleuchten
11. Stromkabel
12. Bereich für das Stromkabel
13. Bereich für die Schaumfeder

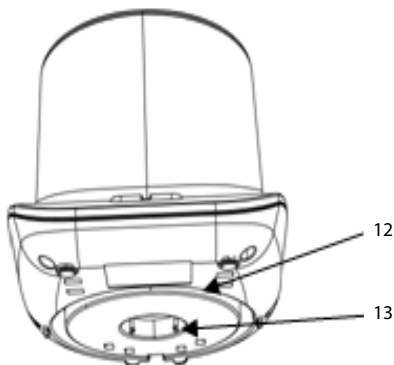
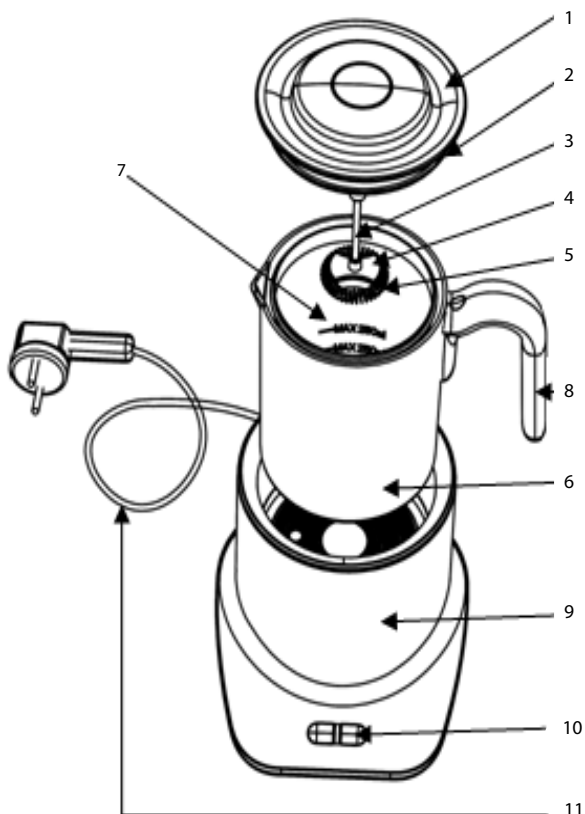

Die Verarbeitungszeit gilt für Milch mit einer Temperatur von 7 °C bei Zimmertemperatur (25 °C).

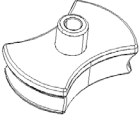
Mischwerk	Funktionen	Milchvolumen	Verarbeitungszeit
	Schaum bei normaler Temperatur	Ungefähr 150 ml	120S
	Erhitzen und Aufschäumen	Ungefähr 150 ml	120-210S
	Erhitzen ohne Aufschäumen	Ungefähr 300 ml	120-270S













Wichtig!

- **WARNUNG:** Dieses Gerät muss geerdet werden.
- Stellen Sie das Gerät nicht auf einer polierten Holzoberfläche ab, diese könnte beschädigt werden.
- Berühren Sie niemals Teile, die unter Strom stehen.
- Verwenden Sie keine Verlängerungskabel.
- Trennen Sie das Gerät, nach jedem Gebrauch oder wenn das Gerät nicht verwendet wird, vor dem Wechsel des Zubehörs oder bei der Reinigung des Gerätes vom Stromnetz.
- Berühren Sie während dem Gebrauch des Gerätes keine Metallteile oder deren Abdeckungen, da Sie sich verbrennen oder verbrühen könnten.
- Nicht ohne Milch im Behälter in Betrieb nehmen.
- Berühren Sie niemals rotierende Teile. Unfallgefahr!
- Wenn Sie zu viel Milch einfüllen, kann diese aus dem Behälter auslaufen.
- Das Gerät darf nur mit der mitgelieferten Basiseinheit verwendet werden.
- Stecken Sie keine Gegenstände und/oder Finger in die Öffnungen des Gerätes.
- Machen Sie das Gerät vor der Entsorgung funktionsuntüchtig, schneiden Sie das Stromkabel ab und geben Sie das Gerät an einer offiziellen Sammelstelle ab.

VOR DER ERSTEN INBETRIEBNAHME

- Entfernen Sie alle Verpackungen und Folien und heben Sie diese für später auf. Kontrollieren Sie, ob das Gerät komplett und in einem einwandfreien Zustand ist.
- Waschen Sie vor der ersten Inbetriebnahme des Gerätes bitte den Behälter und das Zubehör, wie dies weiter unten im Kapitel „Reinigung und Pflege“ beschrieben ist, um Staub und Verunreinigungen zu entfernen, die bei der Produktion entstanden sind.

Gebrauchsanweisungen

1. **Aufschäumen mit Erhitzen:** Schließen Sie die Schaumfeder  an das Mischwerk an, gießen Sie Milch in den Behälter und achten Sie darauf, dass Sie die Milch nur bis zur Markierung der maximalen Menge **MAX**  eingießen. Danach halten Sie die Taste zum Aufschäumen mit Erhitzen leicht gedrückt  bis die rote Kontrolllampe aufleuchtet . Das Mischwerk beginnt im Behälter zu rotieren und wird erhitzt, bis die rote Kontrolllampe zu blinken beginnt (dann sollten Sie den Behälter anheben und die rote Kontrolllampe sollte erlöschen). Jetzt können Sie den heißen Milchschaum aus dem Behälter gießen.
2. **Aufschäumen von kalter Milch:** Schließen Sie die Schaumfeder  an das Mischwerk an, gießen Sie Milch in den Behälter und achten Sie darauf, dass Sie die Milch nur bis zur Markierung der maximalen Menge **MAX**  eingießen. Danach halten Sie die Taste zum Aufschäumen von kalter Milch leicht gedrückt  bis die blaue Kontrolllampe aufleuchtet . Das Mischwerk beginnt im Behälter zu rotieren, bis die blaue Kontrolllampe zu blinken beginnt (dann sollten Sie den Behälter anheben und die blaue Kontrolllampe sollte erlöschen). Jetzt können Sie den kalten Milchschaum aus dem Behälter gießen.
3. **Mischen von heißer Milch:** Verwenden Sie das Mischwerk  (ohne befestigte Schaumfeder. Die Schaumfeder muss entfernt und im dafür vorgesehenen Bereich unter der Gerätebasis untergebracht werden), gießen Sie die Milch in den Behälter, wobei Sie darauf achten sollten, dass Sie die Milch nur bis zur Markierung der maximalen Menge **MAX**  eingießen. Danach halten Sie die Taste zum Aufschäumen mit Erhitzen leicht gedrückt  bis die rote Kontrolllampe aufleuchtet . Das Mischwerk beginnt im Behälter zu rotieren und wird erhitzt, bis die rote Kontrolllampe zu blinken beginnt (dann sollten Sie den Behälter anheben und die rote Kontrolllampe sollte erlöschen). Jetzt können Sie die heiße Milch aus dem Behälter ausgießen.

DE

EN

CZ

SK

PL

HU

SL

HR

Verwendungstipps

- Dank der folgenden Verwendungstipps werden Sie den besten Milchschaum herstellen können.
- Verwenden Sie das Schaummischwerk zum erhitzen von Milch und zur Herstellung von Milchschaum. Bereiten Sie sofort nach dem Aufschäumen der Milch den Kaffee oder die heiße Schokolade zu.
- Zur Herstellung von Milchschaum eignet sich am besten Vollmilch (mit einem Fettgehalt von mehr als 3,0%).
- Dieser Aufschäumer kann Milchschaum aus gekühlter Milch herstellen. Das bedeutet jedoch nicht, dass aus gekühlter Milch kalter Milchschaum hergestellt werden kann, da die Milch vom Gerät bei der Herstellung des Milchschaums bis zu einem gewissen Grad erhitzt wird.
- Milch kann auf maximal 60~75 °C erhitzt werden, was der ideale Temperaturbereich ist. Bei dieser Temperatur entsteht ein spezieller Geschmack, ohne dass dabei der Geschmack des Kaffees in den Hintergrund gedrängt wird und man muss nicht lange warten bis das Getränk trinkbar ist.
- Das Mischwerk ist ziemlich klein. Deshalb sollte es an einem sicheren Ort aufbewahrt werden, damit es nicht verloren geht oder unabsichtlich von einem Kind verschluckt wird.
- Das Gerät sollte nach jedem Gebrauch gereinigt (der Behälter und der Deckel können im Geschirrspüler gewaschen werden) und mit einem trockenen Tuch getrocknet werden.

Reinigung und Pflege

Entfernen Sie den Behälter von der Basis und den Deckel vor der Reinigung dieses Gerätes. Tauchen Sie die Basis nicht in Wasser. Nehmen Sie den Behälter von der Basis und tauchen Sie sie in Wasser oder waschen Sie sie im Geschirrspüler.

1. **Behälter:** Waschen Sie den Behälter im Geschirrspüler oder in warmem Wasser und mit einem Geschirrspülmittel und reinigen Sie den Innenbereich mit einem weichen Tuch/trocknen um alle Milchreste zu entfernen. Mit einem trockenen Tuch trocknen.
2. **Deckel:** Entfernen Sie den Deckel vom Behälter und waschen Sie diesen im Geschirrspüler oder in sauberem Wasser.
3. **Basiseinheit:** Wischen Sie die Basiseinheit mit einem weichen Tuch ab. Verwenden Sie keine Scheuermittel, wie starke Reinigungsmittel oder harte Nylon- oder Drahtbürsten für die Reinigung. Dadurch könnte die Oberfläche zerkratzt werden.
4. **Mischwerk:** Nehmen Sie das Mischwerk heraus, waschen Sie es in sauberem Wasser, trocknen Sie es und bewahren Sie es an einer sicheren Stelle auf.

1. Das Symbol  auf dem Gerät und in den Produktunterlagen weist darauf hin, dass gebrauchte Elektronik nicht mit dem Hausmüll entsorgt werden darf. Bringen Sie Elektrogeräte zu den dafür vorgesehenen Sammelstellen, wo sie kostenlos zur Entsorgung angenommen werden. Die fachgerechte Entsorgung trägt zum Erhalt wertvoller natürlicher Ressourcen und zum Schutz der Umwelt sowie der öffentlichen Gesundheit bei, die durch unsachgemäße Entsorgung gefährdet werden können. Für weitere Informationen wenden Sie sich an die örtlichen Behörden oder die nächstgelegene Müllsammelstelle. Unsachgemäße Entsorgung von Elektrogeräten kann gemäß den gesetzlichen Bestimmungen zu einer Geldstrafe führen. **Benutzerinformationen zur Entsorgung von Elektrogeräten (gewerbliche Nutzung):** Informationen zur Entsorgung von Elektrogeräten sind beim Verkäufer oder Lieferanten anzufordern, die diese bereitstellen. **Benutzerinformationen zur Entsorgung von Elektrogeräten in Ländern außerhalb der Europäischen Union:** Das oben aufgeführte Symbol  ist nur in den Ländern der Europäischen Union gültig. Fordern Sie Informationen zur Entsorgung von Elektrogeräten in Ländern außerhalb der EU bei den örtlichen Behörden oder dem Verkäufer an, die diese bereitstellen. Die Hinweise zur korrekten Entsorgung werden durch das Symbol des durchgestrichenen Containers auf dem Produkt, der Verpackung und den Produktunterlagen gegeben.

2. Gewährleistungsansprüche sind bei Ihrem Händler geltend zu machen. Bei technischen Problemen und Fragen setzen Sie sich mit Ihrem Händler in Verbindung, der Sie über die weitere Vorgehensweise informieren wird. Beachten Sie Regeln für die Arbeit mit elektrischen Geräten. Der Benutzer ist nicht berechtigt das Gerät zu zerlegen oder seine Teile auszuwechseln. Beim Öffnen oder Entfernen der Abdeckungen besteht die Gefahr des Stromschlags. Bei falschem Zusammenbau des Geräts und seiner Wiedereinschaltung besteht ebenfalls die Gefahr des Stromschlags.

Die Garantifrist für Produkte beträgt 24 Monate, soweit nicht etwas anderes festgelegt ist. Die Garantie bezieht sich nicht auf Schäden durch nicht bestimmungsgemäße Verwendung, unsachgemäße Gebrauchsbedingungen, Umgang im Widerspruch zum Handbuch oder normale Abnutzung. Die Garantiezeit für die Batterie beträgt 24 Monate, für ihre Kapazität 6 Monate. Für weitere Informationen besuchen Sie die Website www.elem6.com/warranty

Der Hersteller, Importeur oder Vertriebshändler haften für keine Schäden infolge unsachgemäßer Montage oder nicht bestimmungsgemäßer Verwendung des Produktes.

EU Konformitätserklärung

Die Firma elem6 s.r.o. erklärt hiermit, dass das Gerät Lauben Milk Frother 550BC in Übereinstimmung mit den grundlegenden Anforderungen und anderen einschlägigen Bestimmungen der Richtlinien **2014/30/EU** und **2014/35/EU** steht. Alle Produkte Lauben sind für den uneingeschränkten Vertrieb in Deutschland, Tschechien, der Slowakei, Polen, Ungarn und anderen EU-Mitgliedsländern bestimmt. Die vollständige Konformitätserklärung kann auf der Webseite www.lauben.com/support/doc heruntergeladen werden.

Import in die EU

elem6 s.r.o., Braškovská 308/15, 16100 Praha 6, Tschechische Republik
www.lauben.com

Hersteller

TIGMON GmbH, Yorkstraße 22; 93049 Regensburg, Deutschland

Druckfehler und Änderungen im Handbuch sind vorbehalten.



Specifications and Features

Model	LBNMF550BC
Voltage	220~240V, 50 HZ
Wattage	550 W

SAFETY INSTRUCTION – GENERAL

PLEASE READ ALL THE INSTRUCTIONS BEFORE USING THE APPLIANCE. KEEP THIS MANUAL FOR FUTURE REFERENCE.

THIS APPLIANCE IS DESIGNED ONLY TO BE USED IN HOUSEHOLDS.

- Do not allow children or unauthorized people to handle the appliance. Keep it out of their reach.
- Pay extra attention if the appliance is used near children.
- Do not use the appliance as a toy.
- The packaging contains small pieces, that can be dangerous for children. Always store the product out of reach of children. The bags may cause suffocation and the parts they contain are a choking hazard.
- Do not allow the power cord to hang freely over the edge of the countertop.
- Do not use the appliance outdoors or on a wet surface, there is a risk of electric shock.
- Do not use any accessories other than those recommended by the manufacturer.
- Do not use the appliance with a damaged cord or plug. Have it repaired immediately by an authorized service centre.
- Keep the appliance away from heat sources such as radiators, ovens and other devices that produce heat and keep it out of direct sunlight.
- Do not touch the appliance with wet hands.
- When installing accessories, cleaning and maintaining or in the event of a malfunction, switch off the appliance and unplug it from the mains socket.
- Do not switch on the appliance if the accessories are not properly fitted and without any food inside.
- The appliance is only suitable for home use and is not intended for commercial use.
- Do not immerse the power cord, plug or appliance in water or any other liquid.
- Check the appliance and the power cord for damage regularly. Never switch on a damaged appliance.
- Before cleaning and after using the appliance, switch the appliance off, unplug it from the mains and allow it to cool down.
- Do not repair the appliance yourself. Contact an authorized service centre.
- This appliance can be used by persons with reduced physical, sensory or mental capabilities or lack of experience and knowledge only if they are supervised or have been instructed concerning the safe use of the appliance and understand the hazards involved. Do not let children play with the appliance.
- This appliance is not designed to be operated using an external timer, remote control or any other component that switches the appliance automatically because there is a risk of fire if the appliance is covered or positioned incorrectly when the appliance is put into operation.
- Do not use the appliance in any other way than as described in this manual.
- Remove all the packaging and marketing materials from the appliance before first use.
- Make sure the mains voltage corresponds to the values on the rating label of the appliance.
- Do not leave the appliance unattended when it is switched on or connected to the mains.
- Only place the appliance on a stable and heat-resistant surface away from other heat sources.
- Care should be taken when handling the appliance if it contains hot food or water.
- Do not touch the hot surface. Use handles and buttons.
- Disconnect the appliance from the mains socket if it is not being used.
- Be careful when opening the appliance lid to avoid scalding.
- Observe a safe distance of the appliance from flammable materials such as furniture, curtains, blankets, paper, clothing, etc.
- When disconnecting the unit from the mains socket, never pull the power cord, hold the plug and pull it out to disconnect it.
- Allow adequate ventilation around the appliance when it is used.
- Do not place any objects on the appliance.
- Do not drop the appliance or subject it to severe shock. The product is covered by a two-year warranty, unless otherwise stated. The guarantee does not apply to any damage caused by non-standard usage, mechanical damage, exposure to severe conditions or by handling it in contradiction to the manual recommendations, as well as damage caused by ordinary wear and tear.



- Neither the manufacturer, importer nor the distributor take responsibility for any damage caused by the assembly or incorrect usage of the product.
- For pluggable equipment, the socket-outlet shall be installed near the equipment and shall be easily accessible.

Product Layout

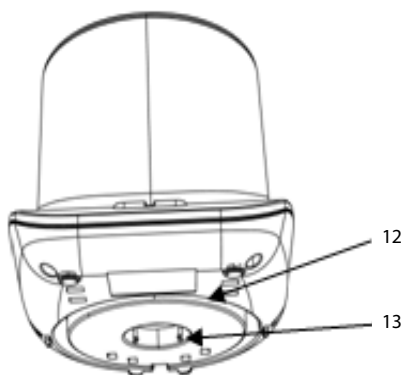
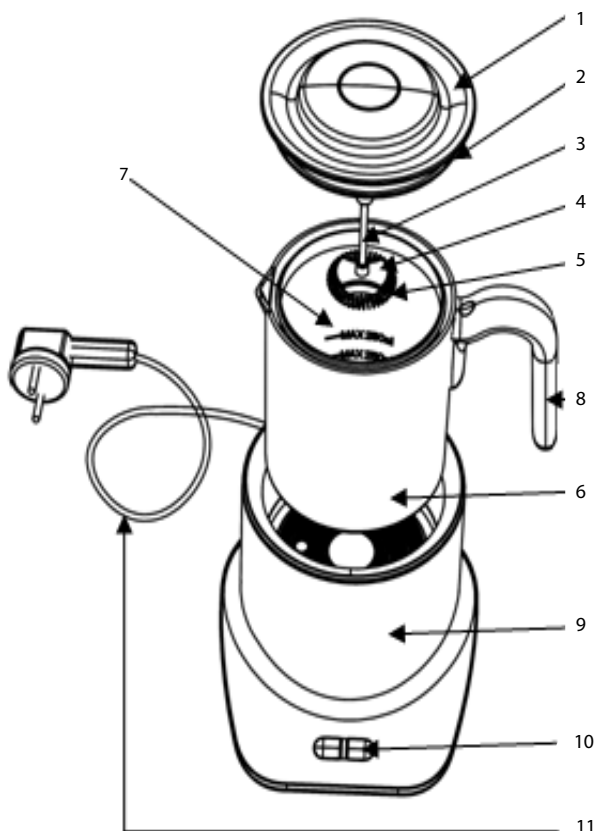
1. Transparent jug lid
2. Silicone seal ring for jug lid
3. Stirring shaft
4. Heated stirrer
5. Frothing spring
6. Aluminium jug
7. Maximum level marks
8. Handle
9. Base
10. Button with indicator lights
11. Power cord
12. Power cord compartment
13. Frothing spring compartment

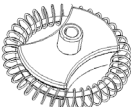

The operating times above are for 7 °C milk under room temperature (25 °C).

Stirrer	Function	Milk Volume	Working Time
	Frothing at normal temperature	About 150ml	120S
	Heating and frothing	About 150ml	120-210S
	Heating, not frothing	About 300ml	120-270S













Important

- **WARNING:** This appliance must be earthed.
- Do not place the appliance on a polished wooden surface, it could damage the wood.
- Never touch live parts.
- Do not use extension cables.
- Unplug the appliance after each use, or when the appliance is not in use before changing accessories or cleaning the appliance.
- Do not touch the metal parts, or its housing when the appliance is in use, as this may cause burning or scalding.
- Do not operate without milk in the jug.
- Never touch rotating parts. Risk of injury!
- By exceeding the filling capacity, the jug may overflow.
- The appliance is to be used only in conjunction with the basic unit provided.
- Do not insert any objects and/or fingers in the appliance apertures.
- Disable appliances prior to disposal, cut off the mains cable and take to an official refuse site.

BEFORE THE FIRST USE

- Remove all packaging and film, and store for later use. Check that the appliance is complete and that it is in perfect condition.
- Before using the appliance for the first time, please clean the jug and the accessories, as described under the chapter "Cleaning and Care", to remove dust or production residues.

Directions for Use

1. **Hot Frothing:** Attach the frothing spring  onto the stirrer, pour milk into the jug making sure the level of milk is not higher than the maximum frothing mark **MAX**  inside. Then gently press the hot frothing key  until the red light  turns on. The stirrer starts rotating in the jug and heats up until the red light flashes (then you should lift the jug and the red light will go off). Now you can pour the hot milk froth out of the jug for use.
2. **Cold Frothing:** Attach the frothing spring  onto the stirrer, pour milk into the jug making sure the level of milk is not higher than the maximum frothing mark **MAX**  inside. Gently press the cold frothing key  until the blue light  turns on. The stirrer starts rotating in the jug until the blue light flashes (then you should lift the jug and the blue light will go off). Now you can pour the cold milk froth out of the jug for use.
3. **Hot Stirring:** Use the stirrer  (without the frothing spring installed. It is necessary to remove the frothing spring and place it in the compartment under the bottom of the base), pour milk into the jug making sure the level of milk is not higher than the maximum stirring mark **MAX**  inside. Then gently press the hot stirring key  until the red light  turns on. The stirrer starts rotating in the jug and heats up until the red light flashes (then you should lift the jug and the red light will go off). Now you can pour the hot milk out of the jug for use.

Operating Tips

The following operating tips will enable you to make the best milk froth.

- Use a frothing stirrer to heat the milk and make it into milk froth. When the milk frother is in operation, immediately prepare the coffee or hot chocolate.
- It is best to use whole milk for making milk froth (with a fat content exceeding 3.0%).

DE

EN

CZ

SK

PL

HU

SL

HR

- This milk frother can make chilled milk into milk froth. However, this does not mean that it can make chilled milk into chilled milk froth as the appliance will heat up the froth to a certain extent when in operation.
- The milk can be heated up to a maximum of 60~75°C, which is an ideal temperature range. This temperature adds a special flavour without weakening the taste of the coffee, and it is not necessary to wait for a long time before drinking.
- The stirrer is relatively small. Therefore, it is necessary to place it in a safe place in order to avoid losing it or to prevent a child from putting it in their mouth by mistake.
- After every use, it is necessary to clean the appliance (the jug and the lid can both be cleaned in a dishwasher) and use a dry washcloth to wipe it dry.

Cleaning & Maintenance

Before cleaning this appliance, please separate the jug from the base and remove the jug lid. Do not soak the base of the appliance in water. Separate the jug from the base and then rinse the jug with water or clean it in the dishwasher:

1. **Jug:** Clean the jug in a dishwasher or mix cold water with an appropriate amount of mild detergent and then use a soft dish cloth to gently clean the inside of jug until it is no longer sticky. Use a dry cloth to wipe it dry.
2. **Lid:** Take the jug lid off and then clean it in a dishwasher or directly with clean water.
3. **Base:** Use a soft damp cloth to gently wipe the base. Do not use aggressive or abrasive cleaners such as strong detergents or hard nylon or metal brushes to scrub the base. These may scratch the surface.
4. **Stirrer:** Remove the stirrer, clean it with clean water, wipe it dry and then store it in a safe place.

1. The symbol  on the product and in the documentation indicates that used electronics shall not be disposed of into communal waste. When disposing of appliances, take them to the designated waste collection yard, where they will be accepted for free. Proper disposal will help to preserve precious natural resources and protect the environment as well as public health, which both may get threatened by improper disposal and its consequences. For further detail contact the local authorities or the nearest waste collection yard. Improper disposal of electrical appliances may result in fining in compliance with state regulations.

Disposal information for users of electrical and electronic appliances (industrial use): Disposal information for users of electrical and electronic appliances are to be asked for at and provided by the seller or supplier.

Disposal information for users of electrical and electronic appliances in countries outside of the European Union: The disposal symbol stated above  is valid only in the European Union. Disposal information for users of electrical and electronic appliances are to be asked for at and provided by the seller or supplier. All information is represented by the crossed container on the product, package and printed documentation.

2. Please contact your dealer for warranty repairs. In case of technical problems and questions, please contact your dealer who will inform you of the next steps to be taken. Observe the rules for working with electrical equipment. The user is not authorised to disassemble the equipment or replace any of its components. There is a risk of electric shock if the covers are opened or removed. Incorrect assembly and reconnection of the equipment also exposes you to the risk of electric shock.

The warranty period for the products is 24 months unless otherwise stated. The warranty does not cover damage caused

by non-standard use, mechanical damage, exposure to harsh conditions, handling contrary to the manual and normal wear and tear. The warranty period is 24 months for the battery and 6 months for its capacity. For more information on the warranty, please visit www.elem6.com/warranty

Neither the manufacturer, importer nor distributor shall be liable for any damage caused by the installation or improper use of the product.

EU Declaration of Conformity

elem6 s.r.o. hereby declares that the Lauben Milk Frother 550BC complies with the essential requirements and other relevant provisions of Directive **2014/30/EU** and **2014/35/EU**. All Lauben products are intended for sale without restriction in Germany, the Czech Republic, Slovakia, Poland, Hungary and other EU member states. The full Declaration of Conformity can be downloaded from www.lauben.com/support/doc

Import to EU

elem6 s.r.o., Braškovská 308/15, 16100 Praha 6, Czech Republic
www.lauben.com

Manufacturer

TIGMON GmbH, Yorkstraße 22; 93049 Regensburg, Deutschland

Printing errors and changes in the manual are reserved.



Specifikace a vlastnosti

Model	LBNMF550BC
Napětí	220~240V, 50 HZ
Výkon	550 W

BEZPEČNOSTNÍ POKYNY – VŠEOBECNÉ

PŘED POUŽITÍM SPOTŘEBIČE SI PROSÍM PŘEČTĚTE VŠECHNY POKYNY. TENTO NÁVOD SI USCHOVEJTE PRO DALŠÍ POTŘEBU.

TENTO SPOTŘEBIČ JE URČEN POUZE PRO POUŽÍVÁNÍ V DOMÁCNOSTI.

- Nedovolte dětem nebo neoprávněným osobám, aby se spotřebičem manipulovaly. Uchovávejte jej mimo jejich dosah.
- Při používání spotřebiče v blízkosti dětí buďte obzvláště opatrní.
- Nepoužívejte spotřebič jako hračku.
- Obal obsahuje malé části, které mohou být nebezpečné pro děti. Výrobek uchovávejte mimo dosah dětí. Pytle a jejich součásti představují nebezpečí udušení.
- Nenechávejte napájecí kabel volně viset přes okraj pracovní desky.
- Nepoužívejte spotřebič venku nebo na vlhkém povrchu, existuje nebezpečí úrazu elektrickým proudem.
- Nepoužívejte jiné příslušenství, než jaké doporučuje výrobce.
- Nepoužívejte spotřebič s poškozeným kabelem nebo zástrčkou. Ihned jej nechejte opravit v autorizovaném servisu.
- Uchovávejte spotřebič v dostatečné vzdálenosti od zdrojů tepla, jako jsou radiátory, trouby a jiná zařízení produkující teplo. Nevystavujte jej přímému slunečnímu záření.
- Nedotýkejte se spotřebiče mokřkýma rukama.
- Při instalaci příslušenství, čištění a údržbě nebo v případě nesprávného fungování, vypněte spotřebič a odpojte jej od elektrické zásuvky.
- Nezapínejte spotřebič, pokud příslušenství není správně připevněno a ve spotřebiči nejsou žádné potraviny.
- Spotřebič je vhodný pouze pro použití v domácnosti a není určen pro komerční použití.
- Neponořujte napájecí kabel, zástrčku nebo spotřebič do vody či jakékoli jiné tekutiny.
- Pravidelně kontrolujte, zda na spotřebiči a napájecím kabelu nejsou patrné známky poškození. Nikdy nezapínejte poškozený spotřebič.
- Před čištěním a po použití vypněte spotřebič, odpojte jej z elektrické sítě a nechte jej vychladnout.
- Neprovádějte sami opravy spotřebiče. Kontaktujte autorizovaný servis.
- Tento spotřebič mohou používat osoby s omezenými tělesnými, smyslovými nebo duševními schopnostmi nebo nedostatkem zkušeností a znalostí pouze pod dohledem nebo poté, co byly poučeny o bezpečném používání spotřebiče a pochopily související rizika. Nenechávejte děti, aby si se spotřebičem hrály.
- Tento spotřebič nelze ovládat prostřednictvím externího časovače, dálkového ovladače nebo jakékoli jiné součásti, která spotřebič automaticky zapíná, protože existuje nebezpečí vzniku požáru v případě, že je ve chvíli zapnutí spotřebič zakrytý nebo nesprávně umístěný.
- Nepoužívejte spotřebič jiným způsobem, než jak je popsáno v tomto návodu.
- Před prvním použitím spotřebiče odstraňte všechny obaly a reklamní materiály.
- Ujistěte se, zda síťové napětí odpovídá hodnotám na štítku spotřebiče.
- Neponěchávejte spotřebič bez dozoru, pokud je v provozu nebo je připojen k elektrické síti.
- Spotřebič umísťujte pouze na stabilní povrch odolný proti teplu v dostatečné vzdálenosti od jiných zdrojů tepla.
- Buďte opatrní při manipulaci se spotřebičem, pokud obsahuje horké potraviny nebo vodu.
- Nedotýkejte se horkého povrchu. Používejte úchyty a tlačítka.
- Pokud spotřebič nepoužíváte, odpojte jej z elektrické sítě.
- Buďte opatrní při otevírání víka spotřebiče, aby nedošlo k opaření.
- Dodržujte bezpečnou vzdálenost spotřebiče od hořlavých materiálů, jako je nábytek, záclony, příkrývky, papír, oblečení atd.
- Při odpojování jednotky z elektrické sítě nikdy netahejte za kabel. Podržte zástrčku a vytážením ji odpojte.
- Při používání spotřebiče zajistěte vhodné větrání.
- Na spotřebič nepokládejte žádné předměty.
- Dávejte pozor, aby vám spotřebič nespadl a nevystavuje jej velkým nárazům.
- Na produkt se vztahuje dvouletá záruka, není-li uvedeno jinak. Záruka se nevztahuje na poškození způsobené nestandardním používáním, mechanické poškození, vystavení extrémním podmínkám nebo jednání v rozporu s doporučeními v návodu, stejně jako na poškození v důsledku běžného opotřebení.

- Výrobce, dovozce ani prodejce nepřebírají odpovědnost za jakékoli poškození způsobené nesprávným sestavením nebo používáním produktu.
- Pro zařízení, která lze připojit do zásuvky: zásuvka musí být umístěna v blízkosti zařízení a musí být jednoduše přístupná.

Popis produktu

1. Průhledné víčko nádoby
2. Silikonové těsnění pro víčko nádoby
3. Míchací hřídel
4. Ohřevné míchadlo
5. Pěnicí pružina
6. Hliníková nádoba
7. Vyznačení maximální hladiny
8. Úchyt
9. Základna
10. Tlačítko s kontrolkami
11. Napájecí kabel
12. Prostor pro napájecí kabel
13. Prostor pro pěnicí pružinu

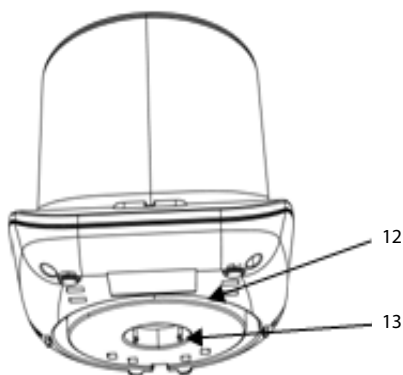
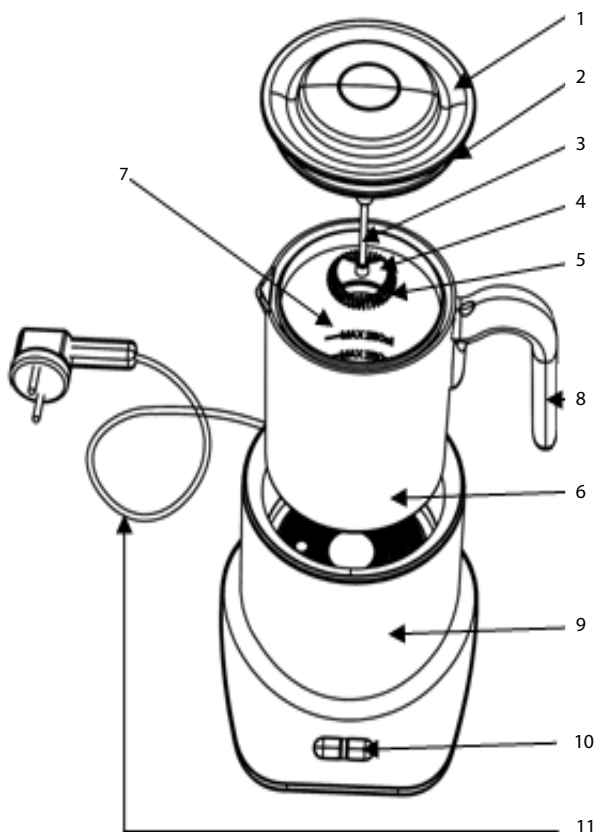

Doba zpracování platí pro mléko o teplotě 7 °C při pokojové teplotě (25 °C).

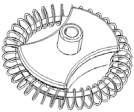
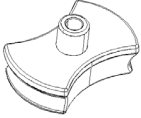
Míchadlo	Funkce	Objem mléka	Doba zpracování
	Pění při normální teplotě	Asi 150 ml	120S
	Ohřívání a pění	Asi 150 ml	120-210S
	Ohřívání bez pění	Asi 300 ml	120-270S













Důležité

- **VAROVÁNÍ:** Tento spotřebič je třeba uzemnit.
- Neumístujte spotřebič na leštěný dřevěný povrch, mohlo by dojít k poškození dřeva.
- Nikdy se nedotýkejte částí pod proudem.
- Nepoužívejte prodlužovací kabely.
- Spotřebič odpojte ze zásuvky po každém použití nebo pokud se spotřebič nepoužívá, před výměnou příslušenství nebo při čištění spotřebiče.
- Během používání spotřebiče se nedotýkejte kovových částí nebo jejich krytů, protože by mohlo dojít k popálení nebo opaření.
- Nespouštějte bez mléka v nádobě.
- Nikdy se nedotýkejte rotujících částí. Nebezpečí úrazu!
- Při překročení maximální kapacity plnění může mléko z nádoby přetéct.
- Spotřebič se smí používat pouze se základnou dodanou se spotřebičem.
- Nevkládejte do otvorů spotřebiče žádné předměty a/nebo prsty.
- Před likvidací spotřebiče zajistěte jeho nefunkčnost, odřízněte napájecí kabel a předejte na oficiálním místě určeném k likvidaci.

PŘED PRVNÍM POUŽITÍM

- Odstraňte veškeré obaly a fólie a uložte je pro pozdější použití. Zkontrolujte, zda je spotřebič kompletní a je v dokonalém stavu.
- Před prvním použitím spotřebiče prosím umyjte nádobu a příslušenství, jak je popsáno níže v kapitole „Čištění a péče“, pro odstranění prachu a nečistot z výroby.

Pokyny k použití

- Pění s ohříváním:** Připojte pěníci pružinu  k míchadlu, nalijte mléko do nádoby a dejte pozor, aby hladina nebyla nad značkou maximálního množství mléka **MAX**  uvnitř. Poté jemně stiskněte a držte tlačítko pro pění s ohříváním  dokud se nerozsvítí červená kontrolka . Míchadlo začne rotovat v nádobě a ohřívá se, dokud nezačne červená kontrolka blikat (poté byste měli nádobu zdvihnout a červená kontrolka zhasne). Nyní můžete nalévat horkou mléčnou pěnu z nádoby.
- Pění studeného mléka:** Připojte pěníci pružinu  k míchadlu, nalijte mléko do nádoby a dejte pozor, aby hladina nebyla nad značkou maximálního množství mléka **MAX**  uvnitř. Jemně stiskněte a držte tlačítko pro pění studeného mléka  dokud se nerozsvítí modrá kontrolka . Míchadlo začne rotovat v nádobě, dokud nezačne modrá kontrolka blikat (poté byste měli nádobu zdvihnout a modrá kontrolka zhasne). Nyní můžete nalévat studenou mléčnou pěnu z nádoby.
- Míchání horkého mléka:** Použijte míchadlo  (bez připevněné pěníci pružiny. Je třeba sejmut pěníci pružinu a umístit ji do prostoru pod dnem základny), nalijte mléko do nádoby, přičemž dejte pozor, aby hladina nebyla nad značkou maximálního množství mléka **MAX**  uvnitř. Poté jemně stiskněte a držte tlačítko pro míchání s ohříváním  dokud se nerozsvítí červená kontrolka . Míchadlo začne rotovat v nádobě a ohřívá se, dokud nezačne červená kontrolka blikat (poté byste měli nádobu zdvihnout a červená kontrolka zhasne). Nyní můžete nalévat horké mléko z nádoby.

Tipy k používání

Díky následujícím tipům k používání budete moci vyrábět tu nejlepší mléčnou pěnu.

- Používejte pěníci míchadlo k ohřevu mléka a výrobě mléčné pěny. Ihned po napnění mléka si připravte kávu nebo horkou čokoládu.
- Pro výrobu mléčné pěny je nejlepší používat plnotučné mléko (s obsahem tuku nad 3,0%).

DE

EN

CZ

SK

PL

HU

SL

HR

- Tento pěnič mléka může vyrábět mléčnou pěnu z chlazeného mléka. To však neznamená, že je možné vyrábět z chlazeného mléka chlazenou mléčnou pěnu, protože spotřebič pěnu při výrobě do určité míry ohřeje.
- Mléko lze ohřát maximálně na 60~75 °C, což je ideální teplotní rozsah. Tato teplota dodává speciální chuť, aniž by došlo k oslabení chuti kávy a není nutné čekat dlouhou dobu, než je možné nápoj pít.
- Míchadlo je poměrně malé. Proto je nutné umístit je na bezpečné místo, aby se předešlo jeho ztrátě nebo nedošlo k jeho náhodnému spolknutí dítětem.
- Po každém použití je nutné spotřebič vyčistit (nádobu a víčko lze mýt v myčce na nádobí) a použít suchý hadřík pro otření do sucha.

Čištění a údržba

Před čištěním tohoto spotřebiče sejměte nádobu ze základny a sejměte víčko. Základnu spotřebiče neponořujte do vody. Sejměte nádobu ze základny a ponořte ji do vody nebo ji dejte umýt do myčky na nádobí.

1. **Nádoba:** Nádobu umyjte v myčce na nádobí nebo v teplé vodě s přiměřeným množstvím prostředku na mytí nádobí a poté použijte měkkou utěrku pro jemné vyčištění vnitřku nádoby tak, aby nezůstal lepkavý. Osušte suchým hadříkem.
2. **Víčko:** Sejměte víčko nádoby a umyjte je v myčce na nádobí nebo přímo v čisté vodě.
3. **Základna:** Základnu jemně otřete pomocí měkkého hadříku. Nepoužívejte agresivní nebo abrazivní čisticí prostředky, jako jsou silné čisticí prostředky nebo tvrdé nylonové či kovové kartáče k vydrhnutí základny. Mohlo by dojít k poškrábání povrchu.
4. **Míchadlo:** Vyjměte míchadlo, umyjte je v čisté vodě, osušte a uložte na bezpečném místě.

1. Uvedený symbol  na výrobku nebo v průvodní dokumentaci znamená, že použité elektrické nebo elektronické výrobky nesmí být likvidovány společně s komunálním odpadem. Za účelem správné likvidace výrobku jej odevzdejte na určených sběrných místech, kde budou přijata zdarma. Správnou likvidací tohoto produktu pomůžete zachovat cenné přírodní zdroje a napomáháte prevenci potenciálních negativních dopadů na životní prostředí a lidské zdraví, což by mohly být důsledky nesprávné likvidace odpadů. Další podrobnosti si vyžádejte od místního úřadu nebo nejbližšího sběrného místa. Při nesprávné likvidaci tohoto druhu odpadu mohou být v souladu s národními předpisy uděleny pokuty.

Informace pro uživatele k likvidaci elektrických a elektronických zařízení (firemní a podnikové použití): Pro správnou likvidaci elektrických a elektronických zařízení si vyžádejte podrobné informace u Vašeho prodejce nebo dodavatele.

Informace pro uživatele k likvidaci elektrických a elektronických zařízení v ostatních zemích mimo Evropskou unii: Výše uvedený symbol  je platný pouze v zemích Evropské unie. Pro správnou likvidaci elektrických a elektronických zařízení si vyžádejte podrobné informace u Vašich úřadů nebo prodejce zařízení. Vše vyjadřuje symbol přeškrtnutého kontejneru na výrobku, obalu nebo tištěných materiálech.

2. Záruční opravy zařízení uplatňujte u svého prodejce. V případě technických problémů a dotazů kontaktujte svého prodejce, který Vás bude informovat o dalším postupu. Dodržujte pravidla pro práci s elektrickými zařízeními. Uživatel není oprávněn rozebírat zařízení ani vyměňovat žádnou jeho součást. Při otevření nebo odstranění krytů hrozí riziko úrazu elektrickým proudem. Při nesprávném sestavení zařízení a jeho opětovném zapojení se rovněž vystavujete riziku úrazu elektrickým proudem.

Záruční lhůta je na produkty 24 měsíců, pokud není stanoveno jinak. Záruka se nevztahuje na poškození způsobené nestandardním používáním, mechanickým poškozením, vystavením agresivním podmínkám, zacházením v rozporu s manuálem a běžným opotřebením. Záruční doba na baterii je 24 měsíců, na její kapacitu 6 měsíců. Více informací ohledně záruky naleznete na www.elem6.com/warranty

Výrobce, dovozce ani distributor nenesou žádnou odpovědnost za jakékoli škody způsobené montáží nebo nesprávným užíváním produktů.

EU Prohlášení o shodě

Společnost elem6 s.r.o. tímto prohlašuje, že zařízení Lauben Milk Frother 550BC je ve shodě se základními požadavky a dalšími příslušnými ustanoveními směrnice **2014/30/EU** a **2014/35/EU**. Všechny produkty Lauben jsou určeny pro prodej bez omezení v Německu, České republice, Slovensku, Polsku, Maďarsku a v dalších členských zemích EU. Úplné prohlášení o shodě lze stáhnout z webu www.lauben.com/support/doc

Dovozce do EU

elem6 s.r.o., Braškovská 308/15, 16100 Praha 6, Česká republika
www.lauben.com

Výrobce

TIGMON GmbH, Yorkstraße 22; 93049 Regensburg, Deutschland

Tiskové chyby a změny v manuálu jsou vyhrazeny.



Špecifikácia a vlastnosti

Model	LBNMF550BC
Napätie	220~240V, 50 HZ
Výkon	550 W

BEZPEČNOSTNÉ POKYNY – VŠEOBECNÉ

PRED POUŽITÍM SPOTREBIČA SI PROSÍM PREČÍTAJTE VŠETKY POKYNY. TENTO NÁVOD SI USCHOVAJTE PRE ĎALŠIE POTREBY.

TENTO SPOTREBIČ JE URČENÝ VÝHRADNE NA POUŽÍVANIE V DOMÁCNOSTI.

- Nedovoľte deťom alebo neoprávneným osobám, aby so spotrebičom manipulovali. Uchovávajte ho mimo ich dosah.
- Pri používaní spotrebiča v blízkosti detí budete obzvlášť opatrní.
- Nepoužívajte spotrebič ako hračku.
- Obal obsahuje malé časti, ktoré môžu byť nebezpečné pre deti. Výrobok uchovávajte mimo dosah detí. Vrecká a ich súčasti predstavujú nebezpečenstvo udusenía.
- Nenechávajte napájací kábel voľne visieť cez okraj pracovnej dosky.
- Nepoužívajte spotrebič vonku alebo na vlhkom povrchu, existuje nebezpečenstvo úrazu elektrickým prúdom.
- Nepoužívajte iné príslušenstvo, než aké odporúča výrobca.
- Nepoužívajte spotrebič s poškodeným káblom alebo zástrčkou. Ihneď ho nechajte opraviť v autorizovanom servise.
- Uchovávajte spotrebič v dostatočnej vzdialenosti od zdrojov tepla, ako sú radiátory, trúby a iné zariadenia produkujúce teplo. Nevystavujte ho priamemu slnečnému žiareniu.
- Nedotýkajte sa spotrebiča mokrými rukami.
- Pri inštalácii príslušenstva, čistení a údržbe alebo v prípade nesprávneho fungovania, vypnite spotrebič a odpojte ho z elektrickej zásuvky.
- Nezapínajte spotrebič, pokiaľ nie je príslušenstvo správne pripevnené a v spotrebiči nie sú žiadne potraviny.
- Spotrebič je vhodný len pre použitie v domácnosti a nie je určený pre komerčné použitie.
- Neponárajte napájací kábel, zástrčku alebo spotrebič do vody alebo akejkoľvek inej tekutiny.
- Pravidelne kontrolujte, či na spotrebiči a napájacom kábli nie sú viditeľné známky poškodenia. Nikdy nezapínajte poškodený spotrebič.
- Pred čistením a po použití vypnite spotrebič, odpojte ho z elektrickej siete a nechajte ho vychladnúť.
- Nevykonaвайте sami opravy spotrebiča. Kontaktujte autorizovaný servis.
- Tento spotrebič môžu používať osoby s obmedzenými telesnými, zmyslovými alebo duševnými schopnosťami alebo nedostatkom skúseností a znalostí len pod dohľadom alebo po tom, čo boli poučené o bezpečnom používaní spotrebiča a pochopili súvisiace riziká. Nenechávajte deti, aby sa so spotrebičom hrali.
- Tento spotrebič nie je možné ovládať prostredníctvom externého časovača, diaľkového ovládača alebo akejkoľvek inej súčasti, ktorá spotrebič automaticky zapína, pretože existuje nebezpečenstvo vzniku požiaru v prípade, že je vo chvíli zapnutia spotrebič zakrytý alebo nesprávne umiestnený.
- Nepoužívajte spotrebič iným spôsobom, než ako je popísané v tomto návode.
- Pred prvým použitím spotrebiča odstráňte všetky obaly a reklamné materiály.
- Uistite sa, či sieťové napätie odpovedá hodnotám na štítku spotrebiča.
- Neponechávajte spotrebič bez dozoru, pokiaľ je v prevádzke alebo je pripojený k elektrickej sieti.
- Spotrebič umiestňujte len na stabilný povrch, odolný proti teplu v dostatočnej vzdialenosti od iných zdrojov tepla.
- Buďte opatrní pri manipulácii so spotrebičom, pokiaľ obsahuje horúce potraviny alebo vodu.
- Nedotýkajte sa horúceho povrchu. Používajte úchyty a tlačidlá.
- Ak spotrebič nepoužívate, odpojte ho z elektrickej siete.
- Buďte opatrní pri otváraní veka spotrebiča, aby nedošlo k obareniu.
- Dodržujte bezpečnú vzdialenosť spotrebiča od horľavých materiálov ako je nábytok, záclony, prikrývky, papier, oblečenie a podobne.
- Pri odpájaní jednotky z elektrickej siete nikdy neťahajte za kábel. Podržte zástrčku a vytiahnutím ju odpojte.
- Pri používaní spotrebiča zaistite vhodné vetranie.
- Na spotrebič nepokladajte žiadne predmety.
- Dávajte pozor, aby vám spotrebič nespadol a nevystavuje ho veľkým nárazom.
- Na produkt sa vzťahuje dvojročná záruka, v prípade že nie je uvedené inak. Záruka sa nevzťahuje na poškodenie spôsobené neštandardným používaním, mechanické poškodenie, vystavenie extrémnym podmienkam alebo jednanie v rozpore s odporúčaniami v návode, rovnako ako na poškodenie v dôsledku bežného opotrebenia.

- Výrobca, dovozca ani predajca nepreberajú zodpovednosť za akékoľvek poškodenie spôsobené nesprávnym zostavením alebo používaním produktu.
- Pre zariadenia, ktoré je možné pripojiť do zásuvky: zásuvka musí byť umiestnená v blízkosti zariadenia a musí byť jednoducho prístupná.

Popis produktu

1. Priehľadné viečko nádoby
2. Silikónové tesnenie pre viečko nádoby
3. Miešací hriadeľ
4. Ohrevné miešadlo
5. Peniaca pružina
6. Hliníková nádoba
7. Vyznačenie maximálnej hladiny
8. Úchyt
9. Základňa
10. Tlačidlo s kontrolkami
11. Napájací kábel
12. Priestor pre napájací kábel
13. Priestor pre peniacu pružinu

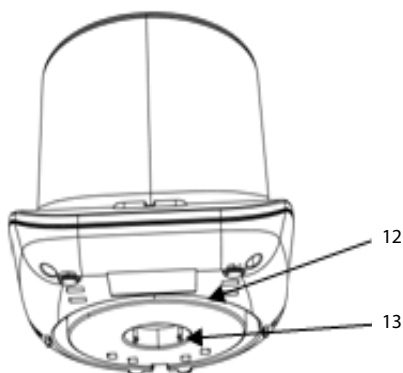
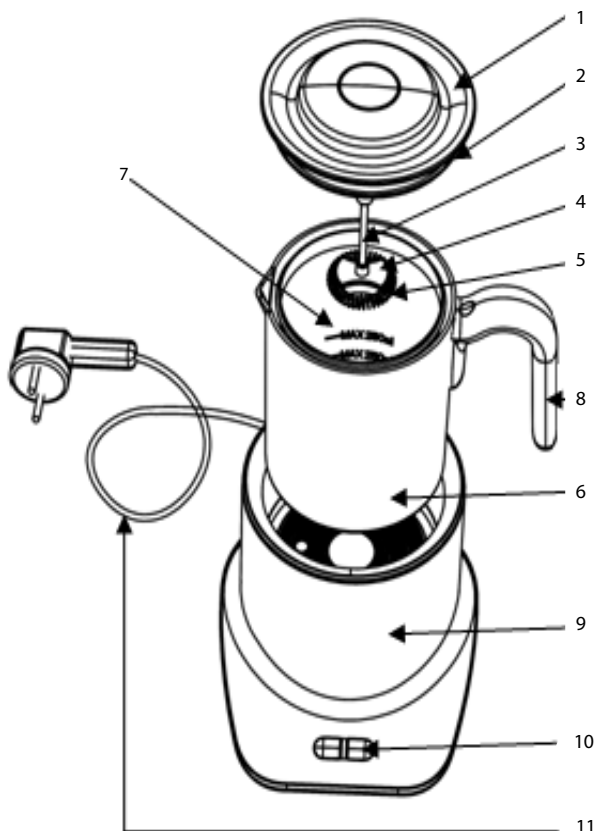

DE
EN
CZ
SK
PL
HU
SL
HR

Doba spracovania platí pre mlieko o teplote 7 °C, pri izbovej teplote (25 °C).

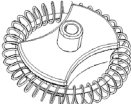
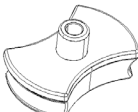
Miešadlo	Funkcia	Objem mlieka	Doba spracovania
	Penenie pri normálnej teplote	Asi 150 ml	120S
	Ohrievanie a penenie	Asi 150 ml	120-210S
	Ohrievanie bez penenia	Asi 300 ml	120-270S













Dôležité!

- **VAROVANIE:** Tento spotrebič je potrebné uzemniť.
- Neumiestňujte spotrebič na leštený drevený povrch, mohlo by dôjsť k poškodeniu dreva.
- Nikdy sa nedotýkajte častí pod prúdom.
- Nepoužívajte predlžovacie káble.
- Spotrebič odpojte zo zásuvky po každom použití alebo ak sa spotrebič nepoužíva, pred výmenou príslušenstva alebo pri čistení spotrebiča.
- V priebehu používania spotrebiča sa nedotýkajte kovových častí alebo ich krytov, pretože by mohlo dôjsť k popáleniu alebo obareniu.
- Nespúšťajte bez mlieka v nádobe.
- Nikdy sa nedotýkajte rotujúcich častí. Nebezpečenstvo úrazu!
- Pri prekročení maximálnej kapacity plnenia môže mlieko z nádoby pretiecť.
- Spotrebič sa smie používať len so základňou dodanou so spotrebičom.
- Nevkladajte do otvorov spotrebiča žiadne predmety a/alebo prsty.
- Pred likvidáciou spotrebiča zaistíte jeho znefunkčnenie, odrežte napájací kábel a predajte na oficiálnom mieste určenom k likvidácii.

PRED PRVÝM POUŽITÍM

- Odstráňte všetky obaly a fóliu a uložte ich pre neskoršie použitie. Skontrolujte, či je spotrebič kompletný a je v dokonalom stave.
- Pred prvým použitím spotrebiča prosím umyte nádobu a príslušenstvo, tak ako je popísané nižšie v kapitole „Čistenie a starostlivosť“, pre odstránenie prachu a nečistôt z výroby.

Pokyny k používaniu

- Penenie s ohrievaním:** Pripojte peniacu pružinu  k miešadlu, nalejte mlieko do nádoby a dajte pozor, aby hladina nebola nad značkou maximálneho množstva mlieka **MAX**  vo vnútri. Potom jemne stlačte a držte tlačidlo pre penenie s ohrievaním  dokiaľ sa nerozsvieti červená kontrolka . Miešadlo začne rotovať v nádobe a ohrieva sa, dokiaľ nezačne červená kontrolka blikať (potom by ste mali nádobu zodvihnúť a červená kontrolka zhasne). Teraz môžete nalievať horúcu mliečnu penu z nádoby.
- Penenie studeného mlieka:** Pripojte peniacu pružinu  k miešadlu, nalejte mlieko do nádoby a dajte pozor, aby hladina nebola nad značkou maximálneho množstva mlieka **MAX**  vo vnútri. Jemne stlačte a držte tlačidlo pre penenie studeného mlieka  dokiaľ sa nerozsvieti modrá kontrolka . Miešadlo začne rotovať v nádobe, dokiaľ nezačne modrá kontrolka blikať (potom by ste mali nádobu zodvihnúť a modrá kontrolka zhasne). Teraz môžete nalievať studenú mliečnu penu z nádoby.
- Miešanie horúceho mlieka:** Použite miešadlo  (bez prípevnenej peniacej pružiny). Je potrebné odstrániť peniacu pružinu a umiestniť ju do priestoru pod dnom základne), nalejte mlieko do nádoby, pričom dajte pozor, aby hladina nebola nad značkou maximálneho množstva mlieka **MAX**  vo vnútri. Potom jemne stlačte a držte tlačidlo pre miešanie s ohrievaním  dokiaľ sa nerozsvieti červená kontrolka . Miešadlo začne rotovať v nádobe a ohrieva sa, dokiaľ nezačne červená kontrolka blikať (potom by ste mali nádobu zodvihnúť a červená kontrolka zhasne). Teraz môžete nalievať horúce mlieko z nádoby.

Tipy na používanie

Vďaka nasledujúcim tipom na používanie, budete môcť vyrábať tú najlepšiu mliečnu penu.

- Používajte peniace miešadlo na ohrev mlieka a k výrobe mliečnej peny. Ihneď po napnení mlieka si pripravte kávu alebo horúcu čokoládu.
- Pre výrobu mliečnej peny je najlepšie používať plnotučné mlieko (s obsahom tuku nad 3,0%).

DE

EN

CZ

SK

PL

HU

SL

HR

- Tento prístroj na napenenie mlieka, môže vyrábať penu z chladeného mlieka. To však neznamená, že je možné vyrábať z chladeného mlieka chladenú mliečnu penu, pretože spotrebič penu pri výrobe do určitej miery ohreje.
- Mlieko je možné ohrievať maximálne na 60~75° C, čo je ideálny teplotný rozsah. Táto teplota dodáva špeciálnu chuť, bez toho aby došlo k oslabeniu chuti kávy a nie je nutné čakať dlhú dobu, než je možné nápoj piť.
- Miešadlo je pomerne malé. Preto je nutné umiestniť ho na bezpečné miesto, aby sa predišlo jeho strate alebo nedošlo k jeho náhodnému prehltnutiu dieťaťom.
- Po každom použití je nutné spotrebič vyčistiť (nádobu a viečko možno umývať v umývačke riadu) a použiť suchú handričku na otrenie do sucha.

Čistenie a údržba

Pred čistením tohoto spotrebiča odoberte nádobu zo základne a odstráňte viečko. Základňu spotrebiča neponárajte do vody. Odoberte nádobu zo základne a ponorte ju do vody, alebo ju dajte umyť do umývačky riadu.

1. **Nádoba:** Nádobu umyte v umývačke na riad alebo v teplej vode s primeraným množstvom prostriedku na umývanie riadu a následne použite mäkkú utierku pre jemné vyčistenie vnútornej časti nádoby, aby nezostala lepkavá. Osušte suchou handričkou.
2. **Vieko:** Odstráňte vieko nádoby a umyte ho v umývačke na riad alebo priamo v čistej vode.
3. **Základňa:** Základňu jemne otrite pomocou mäkkej handričky. Nepoužívajte agresívne alebo abrazívne čistiace prostriedky, ako sú silné čistiace prostriedky alebo tvrdé nylonové či kovové kefy na vydrhnutie základne. Mohlo by dôjsť k poškriabaniu povrchu.
4. **Miešadlo:** Vyberte miešadlo a umyte ho v čistej vode, osušte a uložte ho na bezpečnom mieste.

1. Uvedený symbol  na výrobku alebo v sprievodnej dokumentácii znamená, že použité elektrické alebo elektronické výrobky sa nesmú likvidovať spolu s komunálnym odpadom. Z dôvodu správnej likvidácie výrobku ho odovzdajte na určených zberných miestach, kde ich prevezmú bez akýchkoľvek poplatkov. Správnu likvidáciu tohoto výrobku pomôžete chrániť cenné prírodné zdroje a podporujete prevenciu potencionálnych negatívnych dopadov na životné prostredie a na zdravie človeka, ktoré by mohla spôsobiť nesprávna likvidácia takéhoto odpadu. Ďalšie podrobnosti s tým súvisiace si vyžiadajte na miestnom úrade alebo v mieste najbližšieho zberného dvora. Pri nesprávnej likvidácii takéhoto typu odpadu, vám v súlade so štátnymi predpismi hrozí udelenie pokuty.

Informácie pre užívateľov, týkajúce sa likvidácie elektrických a elektronických zariadení (určených pre firmy a spoločnosti):

Za účelom správnej likvidácie elektrických a elektronických zariadení si vyžiadajte podrobné informácie od svojho predajcu alebo dodávateľa.

Informácie pre spotrebiteľov, na likvidáciu elektrických a elektronických zariadení, v iných krajinách, ktoré nie sú členmi EÚ:

Za účelom správnej likvidácie elektrických a elektronických zariadení a elektronických zariadení si vyžiadajte podrobné informácie na príslušnom úrade alebo su svojho predajcu takýchto zariadení. Všetko je vyjadrené symbolom  prečiarknutého kontajnera na výrobku, obale alebo v tlačových materiáloch.

2. Záručné opravy zariadenia uplatňujte u svojho predajcu. V prípade technických problémov a otázok kontaktujte svojho predajcu, ktorý Vás bude informovať o ďalšom postupe. Dodržujte pravidlá pre prácu s elektrickými zariadeniami. Užívateľ nie je oprávnený rozoberať zariadenie ani vymieňať žiadnu jeho súčasť. Pri otvorení alebo odstránení krytov hrozí riziko úrazu elektrickým prúdom. Pri nesprávnom zostavení zariadenia a jeho opätovnom zapojení sa tiež vystavujete riziku úrazu elektrickým prúdom.

Záručná lehota je na produkty 24 mesiacov, pokiaľ nie je stanovené inak. Záruka sa nevzťahuje na poškodenie spôsobené neštandardným používaním, mechanickým poškodením, vystavením agresívnym podmienkam, zachádzaním v rozpore s manuálom a bežným opotrebovaním. Záručná doba pre batériu je 24 mesiacov, na jej kapacitu 6 mesiacov. Viac informácií ohľadom záruky nájdete na www.elem6.com/warranty

Výrobca, dovozca ani distribútor nenesú žiadnu zodpovednosť za akékoľvek škody spôsobené montážou alebo nesprávnym používaním produktu.

Vyhľadanie o zhode EÚ

Spoločnosť elem6 s.r.o. týmto prehlasuje, že zariadenie Lauben Milk Frother 550BC je v zhode so základnými požiadavkami a ďalšími príslušnými ustanoveniami smernice **2014/30/EU** a **2014/35/EU**. Všetky produkty Lauben sú určené na predaj bez obmedzení v Nemecku, Českej republike, Slovensku, Poľsku, Maďarsku a v ďalších členských krajinách EÚ. Úplné prehlásenie o zhode je možné stiahnuť z webu www.lauben.com/support/doc

Dovozca do EÚ

elem6 s.r.o., Braškovská 308/15, 16100 Praha 6, Česká republika
www.lauben.com

Výrobca

TIGMON GmbH, Yorkstraße 22; 93049 Regensburg, Deutschland

Chyby tlače a zmeny v návode na použitie sú vyhradené.



Lauben Milk Frother 550BC – Instrukcja obsługi

Specyfikacje i funkcje

Model	LBNMF550BC
Napięcie	220~240V, 50 HZ
Wydajność	550 W

INSTRUKCJA BEZPIECZEŃSTWA – OGÓLNE

PROSZĘ PRZECZYTAĆ WSZYSTKIE INSTRUKCJE PRZED UŻYCIEM URZĄDZENIA. ZACHOWAJ TEN PODRĘCZNIK NA PRZYSZŁOŚĆ.

TO URZĄDZENIE JEST PRZEZNACZONE WYŁĄCZNIE DO UŻYTKU DOMOWEGO.

- Nie pozwalaj dzieciom ani osobom nieupoważnionym korzystać z urządzenia. Trzymaj je poza ich zasięgiem.
- Zwracaj szczególną uwagę, jeśli urządzenie jest używane przy dzieciach. Nie używaj urządzenia jako zabawki.
- Opakowanie zawiera małe kawałki, które mogą być niebezpieczne dla dzieci. Zawsze przechowuj produkt poza zasięgiem dzieci. Worki mogą powodować uduszenie i ryzyko zadławienia.
- Nie pozwól, aby przewód zasilający zwiisał swobodnie nad krawędzią blatu.
- Nie używaj urządzenia na zewnątrz lub na mokrej powierzchni, istnieje ryzyko porażenia prądem.
- Nie należy używać akcesoriów innych niż zalecane przez producenta
- Nie używaj urządzenia z uszkodzonym przewodem lub wtyczką. Natychmiast zleć naprawę autoryzowanemu serwisowi.
- Trzymaj urządzenie z dala od źródeł ciepła, takich jak kaloryfery, piekarniki i inne urządzenia wytwarzające ciepło, i trzymaj je z dala od bezpośredniego światła słonecznego.
- Nie dotykaj urządzenia mokrymi rękami
- Podczas instalowania akcesoriów, czyszczenia i konserwacji lub w przypadku awarii należy wyłączyć urządzenie i odłączyć je od gniazdka sieciowego.
- Nie włączaj urządzenia, jeśli akcesoria nie są odpowiednio zamontowane i nie ma w nim jedzenia
- Urządzenie nadaje się wyłącznie do użytku domowego i nie jest przeznaczone do użytku komercyjnego.
- Nie zanurzaj przewodu zasilającego, wtyczki ani urządzenia w wodzie lub innym płynie.
- Regularnie sprawdzaj urządzenie i przewód zasilający pod kątem uszkodzeń. Nigdy nie włączaj uszkodzonego urządzenia.
- Przed czyszczeniem i po użyciu urządzenia wyłącz urządzenie, wyjmij wtyczkę z gniazdka i poczekaj, aż ostygnie.
- Nie naprawiaj urządzenia samodzielnie. Skontaktuj się z autoryzowanym centrum serwisowym.
- Z tego urządzenia mogą korzystać osoby o ograniczonych zdolnościach fizycznych, sensorycznych lub umysłowych lub bez doświadczenia i wiedzy tylko pod nadzorem lub po przeszkoleniu w zakresie bezpiecznego korzystania z urządzenia i zrozumienia związanych z tym zagrożeń. Nie pozwól dzieciom bawić się urządzeniem.
- Nie używaj urządzenia w sposób inny niż opisany w tej instrukcji.
- Przed pierwszym użyciem usuń wszystkie opakowania i materiały marketingowe z urządzenia.
- Upewnij się, że napięcie sieciowe jest równe tabliczce znamionowej urządzenia.
- Nie pozostawiaj urządzenia bez nadzoru, gdy jest włączone lub podłączone do sieci elektrycznej.
- Urządzenie należy umieszczać wyłącznie na stabilnej i odpornej na ciepło powierzchni z dala od innych źródeł ciepła.
- Podczas pracy z urządzeniem należy zachować ostrożność, jeśli zawiera on gorącą żywność lub wodę.
- Nie dotykaj gorącej powierzchni. Użyj uchwytów i przycisków.
- Odłącz urządzenie od gniazdka sieciowego, jeśli nie jest używane.
- Zachowaj ostrożność podczas otwierania urządzenia, aby uniknąć poparzenia.
- Zapewnij odpowiednią wentylację wokół urządzenia, gdy jest ono używane.
- Nie stawiaj żadnych przedmiotów na urządzeniu.
- Nie upuszczaj urządzenia, ani nie narażaj go na silne wstrząsy.
- Produkt objęty jest dwuletnią gwarancją, chyba że zaznaczono inaczej. Gwarancja nie obejmuje uszkodzeń powstałych w wyniku niestandardowego użytkowania, uszkodzeń mechanicznych, narażenia na warunki północne lub obchodzenia się z nimi wbrew instrukcjom, a także uszkodzeń spowodowanych zwykłym zużyciem.
- Ani producent, importer ani dystrybutor nie ponoszą odpowiedzialności za jakiegokolwiek szkody spowodowane montażem lub niewłaściwym użytkowaniem produktu.
- W przypadku urządzeń, które można podłączyć do gniazdka: gniazdko musi znajdować się blisko urządzenia i być łatwo dostępne.

DE

EN

CZ

SK

PL

HU

SL

HR

Opis produktu

1. Przezroczysta pokrywa dzbanka
2. Silikonowy pierścień uszczelniający do pokrywki dzbanka
3. Mieszadło
4. Ogrzewane mieszadło
5. Sprężyna spieniacza
6. Aluminiowy dzbanek
7. Znaki maksymalnego poziomu
8. Uchwyt
9. Baza
10. Przycisk ze wskaźnikami świetlnymi
11. Przewód zasilający
12. Komora przewodu zasilającego
13. Sprężynowa komora spieniacza

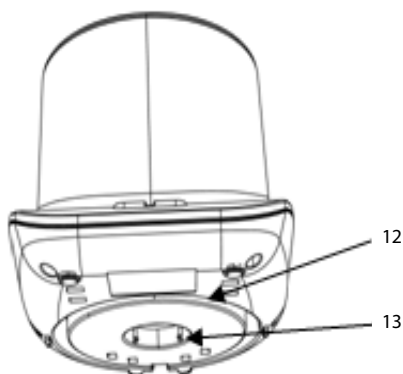
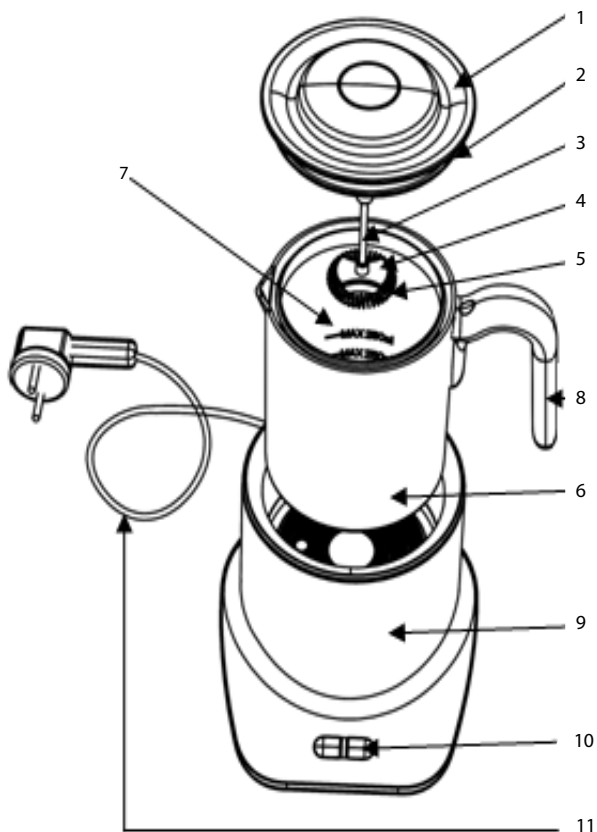

DE

EN

CZ

SK



PL

HU

SL

HR

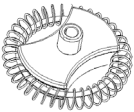
Powyższe czas operacyjny działania dotyczy mleka o 7 °C w temperaturze pokojowej (25 °C).

Mieszadło	Funkcja	Objętość mleka	Czas pracy
	Pienienie w normalnej temperaturze	Okolo 150ml	120S
	Ogrzewanie i spienianie	Okolo 150ml	120-210S
	Ogrzewanie, brak pienienia	Okolo 300ml	120-270S













Ważne!

- **OSTRZEŻENIE:** To urządzenie musi być uziemione.
- Nie stawiaj urządzenia na polerowanej powierzchni drewnianej, ponieważ może to uszkodzić drewno.
- Nigdy nie dotykaj części pod napięciem.
- Nie używaj przedłużaczy.
- Odłączaj urządzenie od sieci po każdym użyciu lub gdy urządzenie nie jest używane przed zmianą akcesoriów lub czyszczeniem urządzenia.
- Nie dotykaj metalowych części ani ich obudowy, gdy urządzenie jest używane, ponieważ może to spowodować poparzenie lub oparzenie.
- Nie korzystaj jeżeli mleko nie jest w dzbanku.
- Nigdy nie dotykaj obracających się części. Ryzyko poważnego urazu i zranienia!
- Po przekroczeniu pojemności poziomu napełniania ciecz w dzbanku może się przelać.
- Z urządzenia należy korzystać wyłącznie w połączeniu z dostarczoną jednostką podstawową.
- Nie wkładaj żadnych przedmiotów i / lub palców w otwory urządzenia.
- Przed utylizacją należy wyłączyć urządzenie, odłączyć kabel sieciowy i przekazać na oficjalne miejsce zbiórki odpadów.

PRZED PIERWSZYM UŻYCIEM

- Usuń całe opakowanie i folię i przechowaj ją do późniejszego wykorzystania. Sprawdź, czy urządzenie jest kompletne i czy jest w idealnym stanie.
- Przed pierwszym użyciem urządzenia należy wyczyścić dzbanek i akcesoria zgodnie z opisem w rozdziale „Czyszczenie i pielęgnacja”, aby usunąć kurz lub pozostałości produkcyjne.

Wskazówki stosowania

1. **Garące spienianie:** przymocuj sprężynę spieniającą  na mieszadło, wlej mleko do dzbanka, upewniając się, że poziom mleka nie jest wyższy niż maksymalny znak spieniania **MAX**  wewnątrz. Następnie delikatnie naciśnij klawisz garące spienianie  dopóki czerwone światło  włączy się. Mieszadło zaczyna obracać się w dzbanku i nagrzewa się, aż zacznie migać czerwone światło (wtedy powinieneś podnieść dzbanek a czerwone światło zgaśnie). Teraz możesz wylać gorącą mleczną piankę z dzbanka, która jest gotowa do użycia.
2. **Zimne spienianie:** Zamocuj sprężynę spieniającą  na mieszadło i wlej mleko do dzbanka, upewniając się, że poziom mleka nie jest wyższy niż maksymalny znak spieniania **MAX**  w środku. Delikatnie naciśnij klawisz spieniania na zimno  dopóki niebieskie światło  włączy się. Mieszadło zaczyna obracać się w dzbanku, do momentu aż niebieskie światło zacznie migać (wtedy należy podnieść dzbanek i niebieskie światło zgaśnie). Teraz możesz wylać zimną piankę mleczną z dzbanka, która gotowa jest do użycia.
3. **Mieszanie na gorąco:** Użyj mieszadła  (bez zainstalowanej sprężyny do spieniania. Konieczne jest usunięcie sprężyny do spieniania i umieszczenie jej w komorze pod dnem podstawy), wlej mleko do dzbanka, upewniając się, że poziom mleka nie jest wyższy niż maksymalny poziom mieszania **MAX**  wewnątrz. Następnie delikatnie naciśnij gorący klawisz mieszania  dopóki czerwone światło  włączy się. Mieszadło zaczyna obracać się w dzbanku i nagrzewa się, aż zacznie migać czerwone światło (wtedy powinieneś podnieść dzbanek i czerwone światło zgaśnie). Teraz możesz wylać gorące mleko z dzbanka, które gotowe jest do użycia.

DE

EN

CZ

SK

PL

HU

SL

HR

Wskazówki użytkowania

Poniższe wskazówki dotyczące obsługi pozwolą Ci przygotować najlepszą piankę mleczną.

- Użyj mieszadła do spieniania, aby podgrzać mleko i przekształcić je w piankę mleczną. Gdy spieniacz do mleka pracuje, natychmiast przygotuj kawę lub gorącą czekoladę.
- Do produkcji pianki mlecznej najlepiej używać mleka pełnego (o zawartości tłuszczu przekraczającej 3,0%).
- Spieniacz do mleka może przekształcić schłodzone mleko w piankę mleczną. Nie oznacza to jednak, że może przekształcić schłodzone mleko w schłodzoną piankę mleczną, ponieważ urządzenie podgrzeje pianę do pewnego stopnia podczas pracy.
- Mleko można podgrzać do maksymalnie 60 ~75°C, co stanowi idealny zakres temperatur. Ta temperatura nadaje szczególny smak bez osłabiania smaku kawy i nie trzeba długo czekać przed wypiciem.
- Mieszadło jest stosunkowo małe. Dlatego konieczne jest umieszczenie go w bezpiecznym miejscu, aby uniknąć zgubienia lub zapobiec przypadkowemu włożeniu go do ust przez dziecko.

Czyszczenie i konserwacja

Przed czyszczeniem tego urządzenia należy oddzielić dzbanek od podstawy i zdjąć pokrywkę dzbanka. Nie zanurzaj podstawy urządzenia w wodzie. Oddziel dzbanek od podstawy, a następnie oplucz dzbanek wodą lub wyczyść go w zmywarce:

1. **Dzbanek:** Wyczyść dzbanek w zmywarce do naczyń lub wymieszaj zimną wodę z odpowiednią ilością łagodnego detergentu, a następnie użyj miękkiej ściereczki do naczyń, aby delikatnie wyczyścić wnętrze dzbanka, aż nie będzie już lepki. Użyj suchej szmatki, aby wytrzeć do sucha.
2. **Pokrywa:** Zdejmij pokrywkę dzbanka, a następnie wyczyść ją w zmywarce do naczyń lub bezpośrednio czystą wodą.
3. **Podstawa:** Delikatnie przetrzyj podstawę miękką wilgotną ściereczką. Nie używaj agresywnych lub szorstkich środków czyszczących, takich jak mocne deterenty lub twarde nylonowe lub metalowe szczotki do szorowania podstawy. Mogą one zarysować powierzchnię.
4. **Mieszadło:** Wyjmij mieszadło, wyczyść je czystą wodą, wytrzyj do sucha, a następnie przechowuj w bezpiecznym miejscu.

1. Symbol  umieszczony na wyrobie albo w dokumentacji przewodniej oznacza, że zużyte wyroby elektryczne albo elektroniczne nie mogą być likwidowane razem z odpadami komunalnymi. W celu przeprowadzenia poprawnej likwidacji wyrobu należy go oddać w ustalonych punktach zbiorczych, w których zostanie bezpłatnie przyjęty. Poprawną likwidacją tego produktu pomagamy zachować źródła cennych surowców naturalnych i zapobiegamy potencjalnym negatywnym wpływom na środowisko naturalne i zdrowie ludzi, które mogą być skutkiem niewłaściwej likwidacji odpadów. Dalsze szczegóły można uzyskać w lokalnych urzędach albo w najbliższym miejscu gromadzenia odpadów. Przy wadliwej likwidacji odpadów tego rodzaju, zgodnie z przepisami krajowymi, grozi niebezpieczeństwo nałożenia mandatu karnego.

Informacja dla użytkownika o likwidacji urządzeń elektrycznych i elektronicznych (stosowanych dla potrzeb firmowych i zakładowych): O szczegółowe informacje dotyczące likwidacji urządzeń elektrycznych i elektronicznych zwracamy się do ich producenta albo do dostawcy.

Informacja dla użytkownika o likwidacji urządzeń elektrycznych i elektronicznych w krajach spoza Unii Europejskiej: Wyżej wymieniony symbol  obowiązuje tylko w krajach Unii Europejskiej. Aby poprawnie likwidować urządzenia elektryczne i elektroniczne, zwracamy się o szczegółowe informacje do swoich lokalnych urzędów albo do sprzedawcy urządzenia. Najlepiej sygnalizuje to symbol przekreślonego kontenera na wyrobie, opakowaniu albo w załączonych, wydrukowanych materiałach.

2. Naprawy gwarancyjne urządzenia zgłaszać u swojego sprzedawcy. W przypadku problemów technicznych i pytań skontaktować się ze sprzedawcą, który poinformuje o dalszych krokach. Przestrzegać zasad pracy ze sprzętem elektrycznym. Użytkownik nie jest upoważniony do demontażu urządzenia lub wymiany jakichkolwiek jego elementów. W wyniku otwarcia lub zdjęcia pokrywy istnieje ryzyko porażenia prądem elektrycznym. Istnieje również ryzyko

porażenia prądem, jeśli urządzenie zostanie nieprawidłowo zmontowane i ponownie podłączone.

Okres gwarancji na produkty wynosi 24 miesiące, o ile nie ustalono inaczej. Gwarancja nie obejmuje uszkodzeń spowodowanych niestandardowym użytkowaniem, uszkodzeń mechanicznych, narażenia na działanie agresywnych warunków, obchodzenia się niezgodnie z instrukcją oraz normalnego zużycia. Okres gwarancji na akumulator wynosi 24 miesiące, na jego pojemność 6 miesięcy. Więcej informacji dotyczących gwarancji znajdziesz na www.elem6.com/warranty

Producent, importer lub dystrybutor nie ponosi odpowiedzialności za jakiegokolwiek szkody spowodowane montażem lub niewłaściwym użytkowaniem produktu.

Deklaracja zgodności UE

Firma elem6 s.r.o. niniejszym deklaruje, że urządzenie Lauben Milk Frother 550BC z podstawowymi wymogami i innymi odpowiednimi przepisami dyrektywy **2014/30/UE** i **2014/35/UE**. Wszystkie produkty Lauben są przeznaczone do sprzedaży bez ograniczenia w Niemczech, Czechach, na Słowacji, w Polsce, na Węgrzech i innych krajach członkowskich UE. Pełną deklarację zgodności można pobrać z internetu www.lauben.com/support/doc

Importer do EU

elem6 s.r.o., Braškovská 308/15, 16100 Praha 6, Republika Czeska www.lauben.com

Producent

TIGMON GmbH, Yorkstraße 22; 93049 Regensburg, Deutschland

Błędy w druku i zmiany w instrukcji są zastrzeżone.



Lauben Milk Frother 550BC – Használati útmutató

Műszaki paraméterek és tulajdonságok

Modell	LBNMF550BC
Feszültség	220~240V, 50 HZ
Teljesítmény	550 W

BIZTONSÁGI UTASÍTÁSOK - ÁLTALÁNOS

A KÉSZÜLÉK HASZNÁLATA ELŐTT OLVASSA EL AZ ÖSSZES UTASÍTÁST. A KÉSŐBBI ÚJRAOLVASÁS ÉRDEKÉBEN ŐRIZZE MEG A HASZNÁLATI UTASÍTÁST.

A FOGYASZTÓ KIZÁRÓLAG OTTHONI HASZNÁLATRA ALKALMAS.

- Ne engedje, hogy gyermekek vagy illetéktelen személyek használják a készüléket. Tartsa távol őket.
- Ha a készüléket gyermekek közelében kívánja használni, fokozottan körültekintően járjon el.
- Soha ne használja a készüléket játékként.
- A csomagolás a gyermekek számára veszélyes apró részeket tartalmaz. A termék gyermekek kezébe nem kerülhet. A tasakok és azok egyes részei fulladásveszélyt jelentenek.
- Soha ne hagyja, hogy a tápkábel szabadon leljön a munkalap szélénél.
- Soha ne használja a készüléket szabadban vagy nedves felületen, mert fennáll az áramütés veszélye.
- Soha ne használjon más, mint a gyártó által ajánlott tartozékokat.
- Ne használja a készüléket sérült kábellel vagy csatlakozódugóval. Azonnal javíttassa meg hivatalos szervizben.
- A készüléket mindig tartsa hőforrásoktól, például radiátoroktól, sütőktől és más hőtermelő berendezésektől távol. Ne tegye ki közvetlen napsugarak hatásának.
- Soha ne érintse meg a fogyasztót nedves kézzel.
- Tartozékok felszerelésekor, tisztításakor és karbantartásakor, vagy hibás működés esetén mindig kapcsolja ki a készüléket, és húzza ki az elektromos csatlakozóaljzatból.
- Soha ne kapcsolja be a készüléket, ha a feltét nincs megfelelően rögzítve, és nincs étel a készülékben.
- A készülék kizárólag háztartási, és nem üzleti célú felhasználásra alkalmas.
- Soha ne merítse a tápkábelt, a csatlakozót vagy a készüléket vízbe vagy más folyadékba.
- Rendszeresen ellenőrizze le, hogy nem mutatja-e sérülés jelet a készülék vagy a tápkábel. Ha sérült a készülék, ne kapcsolja be.
- Tisztítás előtt és használat után kapcsolja ki a készüléket, húzza ki a konnektorból, és hagyja lehűlni.
- Soha ne próbálja meg saját maga megjavítani a készüléket. Vegye fel a kapcsolatot szakszervizzel.
- A készüléket korlátozott testi, érzékszervi vagy szellemi képességű, vagy tapasztalatlan és megfelelő ismeretekkel nem rendelkező személyek használhatják kizárólag felügyelet mellett, vagy a készülék biztonságos használatára vonatkozó utasítások áttanulmányozását követően használhatják, amennyiben teljes mértékben megértik a kapcsolódó kockázatokat. Soha ne engedje, hogy gyermekek játsszanak a készülékkel.
- A készüléket nem használható külső időkapcsolóval, távirányítóval sem semmilyen olyan más eszközzel, amely automatikusan bekapcsolja a készüléket, mert ez tűzveszéllyel járna, ha a készülék a bekapcsolás pillanatában le van takarva, vagy nem megfelelően van elhelyezve.
- Soha ne használja nem rendeltetésszerűen a készüléket.
- A készülék első használatba vétele előtt távolítsa el az összes csomagolóanyagot és promóciós anyagot.
- Ellenőrizze le, hogy a hálózati feszültség megegyezik-e az adattáblán feltüntetett értékeknek.
- Soha ne hagyja felügyelet nélkül a bekapcsolt vagy elektromos hálózathoz csatlakoztatott készüléket.
- A készüléket minden esetben kizárólag stabil hőálló felületen, más hőforrásoktól távol állítsa fel.
- Legyen óvatos a készülék kezelésekor, ha az forró ételt vagy vizet tartalmaz.
- Ne érjen a forró felülethez! Használja a fogantyúkat és a gombokat.
- Ha nem használja, húzza ki a készüléket a konnektorból.
- A leforrázás elkerülése érdekében legyen mindig óvatos, amikor felnyitja a készülék fedelét.
- Tartsa be a biztonsági távolságot a gyúlékony anyagoktól, például bútortól, függönyöktől, takaróktól, papírtól, ruházattól stb.
- A készülék árammentesítéséhez soha ne rángassa a kábelt. A kábelt a dugót megfogva húzza ki a konnektorból.
- A készülék használatakor gondoskodjon megfelelő szellőzésről.
- Ne tegyen semmit a készülékre.
- Vigyázzon, hogy soha ne ejtse le a készüléket, és ne tegye ki semmilyen erős ütéseknek.
- Eltérő rendelkezés hiányában a termékre kétéves garancia vonatkozik. A jótállás nem terjed ki a nem rendeltetésszerű használat

DE

EN

CZ

SK

PL

HU

SL

HR

által okozott károokra, a mechanikai sérülésekre, a szélsőséges körülmények mellett, illetve a használati útmutatóban feltüntetett ajánlásokkal ellentétes használat okozta károokra, sem a standard kopásra.

- A gyártó, importőr vagy eladó nem vállal felelősséget a termék nem megfelelő összeszerelése vagy használata által okozott károkért.
- Konnektorba dugható eszközök esetében a konnektornak a készülék közelében és könnyen hozzáférhetőnek kell lennie.

A termék leírása

1. A tartály átlátszó fedele
2. Szilikon tömítés a tartály fedeléhez
3. Keverőtengely
4. Melegítő keverő
5. Habosító rugó
6. Alumínium tartály
7. A maximális szint megjelölése
8. Fogantyú
9. Talpazat
10. Gomb jelzőfényekkel
11. Tápkábel
12. Hely a tápkábel számára
13. Hely a habosító rugó számára

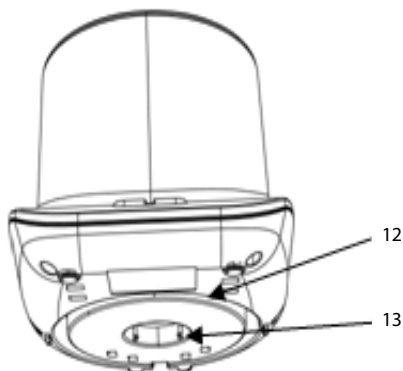
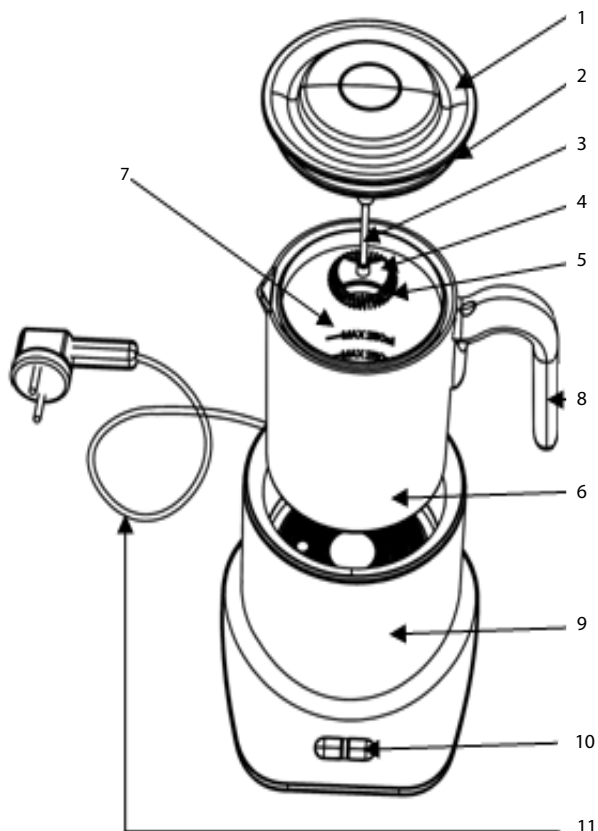

A feldolgozási idő szobahőmérsékleten (25°C) 7 °C hőmérsékletű tejre vonatkozik.

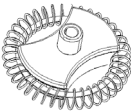
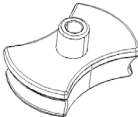
Keverő	Funkció	A tej térfogata	A feldolgozás időtartama
	Habosítás normál hőmérsékleten	Körülbelül 150 ml	120S
	Melegítés és habosítás	Körülbelül 150 ml	120-210S
	Melegítés habosítás nélkül	Körülbelül 300 ml	120-270S













Fontos!

- FIGYELMEZTETÉS: Ezt a készüléket földelni kell.
- Ne tegye a készüléket fényezett fafelületre, mert károsodhat a fa.
- Soha ne érintse meg az áram alatt lévő alkatrészeket.
- Ne használjon hosszabbító kábelt.
- Minden egyes használat után, vagy amikor a készüléket nem használja, húzza ki a készüléket a csatlakozóból, mielőtt a tartozékokat cseréli vagy tisztítja.
- A készülék használata közben ne érintse meg a fém alkatrészeket vagy azok burkolatait, mert égési sérülést vagy forrázást okozhatnak.
- Ne indítsa el, ha nincs tej a tartályban.
- Soha ne érintse meg a forgó alkatrészeket. Balesetveszélyes!
- A maximális töltési kapacitás túllépése esetén a tej túlfolyhat a tartályból.
- A készüléket csak a készülékhez mellékelt talpazattal szabad használni.
- Ne helyezzen tárgyakat és/vagy az ujjait a készülék nyílásaiba.
- A készülék ártalmatlanítása előtt ellenőrizze működésképtelenségét, vágja le a tápkábelt, és adja át az ártalmatlanítás céljára megjelölt hivatalos helyen.

ELSŐ HASZNÁLAT ELŐTT

- Távolítsa el az összes csomagolást és a fóliát, és tegye el a későbbi felhasználás céljából. Ellenőrizze, hogy a készülék hiánytalan és tökéletes állapotban van-e.
- A készülék első használata előtt kérjük, mossa le a tartályt és a tartozékokat az alábbi „Tisztítás és ápolás” című fejezetben leírtak szerint
- A gyártásból származó por és szennyeződés eltávolítása.

Használati útmutató

- Habosítás melegítéssel:** Csatlakoztassa a habosító rugót a keverőhöz , öntse a tejet a tartályba, és ellenőrizze, hogy a szint ne legyen a tej maximális mennyiségének jele felett **MAX**  belül. Ezután finoman nyomja meg és tartsa lenyomva a habosító és melegítő gombot,  amíg a piros lámpa ki nem gyullad . A keverő forogni kezd a tartályban, és addig melegszik, amíg a piros lámpa villogni nem kezd (ekkor emelje fel a tartályt, és a piros fény kialszik). Most kiöntheti a forró tejhabot a tartályból.
- Hideg tej habosítása:** Csatlakoztassa a habosító rugót a keverőhöz , öntse a tejet a tartályba, és ellenőrizze, hogy a szint ne legyen a tej maximális mennyiségének jele felett **MAX**  belül. Finoman nyomja meg és tartsa lenyomva a hideg tejet habosító gombot,  amíg a kék lámpa ki nem gyullad . A keverő forogni kezd a tartályban, amíg a kék lámpa villogni nem kezd (ekkor emelje fel a tartályt, és a kék fény kialszik). Most kiöntheti a hideg tejhabot a tartályból.
- Forró tej keverése:** Használja a keverőt  (csatlakoztatott habosító rugó nélkül). Vegye le a habosító rugót és helyezze a talpazat alatti helyre), öntse a tejet a tartályba, ügyelve arra, hogy a szint ne lépje túl a tej maximális mennyiségének a jelét **MAX**  belül. Ezután finoman nyomja meg és tartsa lenyomva a keverés gombját,  amíg a piros lámpa ki nem gyullad . A keverő forogni kezd a tartályban, és addig melegszik, amíg a piros lámpa villogni nem kezd (ekkor emelje fel a tartályt, és a piros fény kialszik). Most kiöntheti a forró tejet a tartályból.

DE

EN

CZ

SK

PL

HU

SL

HR

Használati tippek

A következő használati tippeknek köszönhetően elkészítheti a legjobb tejhabot.

- Használja a habosító keverőt a tej melegítéséhez és a tejhab készítéséhez. A tej felhabosítása után készítsen azonnal kávét vagy forró csokoládét.
- A tejhab előállításához a legjobb, ha teljes tejet (3,0% feletti zsírtartalom) használ.
- Ez a tejhabosító képes hűtött tejből előállítani tejhabot. Ez azonban nem azt jelenti, hogy hűtött tejből hűtött tejhab készíthető, mivel a készülék a habot a készítés során bizonyos mértékig felmelegíti.
- A tej maximum 60 -75 °C -ra melegíthető, ami ideális hőmérsékleti tartomány.
- Ez a hőmérséklet különleges ízt ad a kávé ízének romlása nélkül, és nem kell sokáig várnia, mire inni lehet az italt.
- A keverő viszonylag kicsi. Ezért biztonságos helyre kell helyezni, hogy ne vesszen el, vagy ne nyelje le véletlenül gyermek.
- Minden egyes használat után tisztítsa ki a készüléket (a tartályt és a fedelet mosogatógépben lehet elmosni), és száraz ruhával törölje szárazra.

Tisztítás és karbantartás

A készülék tisztítása előtt vegye le a tartályt a talpazatról és vegye le a fedelét. Ne merítse vízbe a készülék talpazatát. Vegye le a tartályt a talpazatról és merítse vízbe, vagy mossa el a mosogatógépben.

1. **Tartály:** Mossa el a tartályt mosogatógépben vagy meleg vízben megfelelő mennyiségű mosogatószerrel, majd puha ruhával óvatosan tisztítsa meg az edény belsejét, hogy ne maradjon ragacos. Száraz ruhával szárítsa meg.
2. **Fedél:** Vegye le a tartály fedelét, és mossa el mosogatógépben vagy közvetlenül tiszta vízben.
3. **Talpazat:** A talpazatot finoman törölje le puha ruhával. A talpazat tisztításához ne használjon agresszív vagy dörzsoszterű tisztítószereket, például erős tisztítószereket vagy kemény nylon- vagy fémkefét. Megkarcolódhat a felülete.
4. **Keverő:** Vegye le a keverőt, mossa el tiszta vízben, szárítsa meg és biztonságos helyen tárolja.

1. A terméken  vagy annak kísérő dokumentációjában feltüntetett jelzések azt jelentik, hogy az elhasználatott elektromos és elektronikus termékeket nem szabad a háztartási hulladékokkal együtt ártalmatlanítani. A helyes likvidálás céljából adja le azokat az arra kijelölt hulladékgyűjtő helyeken, ahol azokat ingyen átveszik. A termék helyes ártalmatlanításával értékes természeti forrásokat segít megőrizni és megelőzi azok nem megfelelő ártalmatlanításából eredő potenciálisan negatív hatásokat a környezetre és az emberi egészségre. További részleteket kérjen a helyi önkormányzattól vagy a legközelebbi hulladékgyűjtő helyen. Ezen hulladékfajták nem helyes ártalmatlanítása néhány ország előírásai szerint pénzbírsággal járhat.

Információkat a felhasználók számára az elektromos és elektronikus eszközök (vállalati és üzleti használatra) eltávolításáról: Az elektromos és elektronikus berendezések megfelelő ártalmatlanításához kérjen részletes információkat a kereskedőtől vagy a szállítótól.

Információkat a felhasználók számára az elektromos és elektronikus eszközök hulladékaik felhasználásáról az Európai Unió kívüli más országokban: A fenti szimbólum csak az Európai Unió országában érvényes. Az elektromos és elektronikus berendezések megfelelő ártalmatlanításához kérjen részletes információkat az Önök hivatalaitól vagy a berendezés  Eladójától. Ezt az áthúzott tartály szimbóluma fejezi ki a terméken, a csomagoláson vagy a nyomtatott anyagon.

2. A készülék garanciális szervizére vonatkozó igényét a készülék forgalmazójánál érvényesítse. Műszaki problémák és nem egyértelmű információk esetén vegye fel a kapcsolatot az eladóval, és kérjen tőle tájékoztatást a további eljárásról. Tartsa be az elektromos készülékek használatára vonatkozó szabályokat. A felhasználó nem jogosult szétszerelni a készüléket, sem kicserélni annak bármely alkotóelemét. A burkolat felnyitásával vagy eltávolításával a felhasználó áramütés veszélyének teszi ki magát. A készülék helytelen összeszerelése, majd újbóli áram alá helyezése esetén a felhasználó szintén áramütés veszélyének teszi ki magát.

A termékekre vonatkozó jótállási idő 24 hónap, hacsak nem került másként meghatározásra. A jótállás nem vonatkozik a nem standard használat, mechanikus hatások, agresszív körülmények, valamint a használati útmutatóval ellentétes használat okozta sérülésekre, illetve a standard kopásra. Az akkura nyújtott jótállási időtartama 24 hónap, a kapacitására 6 hónap. A garanciával kapcsolatos további információkért kérjük, látogasson el a www.elem6.com/warranty oldalra.

Sem a gyártó, sem az importőr, sem a forgalmazó nem felelnek a termék összeszerelése vagy helytelen használata okozta károkért.

EU Megfelelőségi nyilatkozat

Az elem6 s.r.o. cég ezúton kijelenti, hogy a Lauben Milk Frother 550B készülék megfelel a **2014/30/EK**, illetve a **2014/35/EU** irányelvek alapkövetelményeinek és mindent további vonatkozó rendelkezésének. Minden Lauben termék korlátlatlanul forgalmazható Németországban, a Cseh Köztársaságban, Szlovákiában, Lengyelországban, Magyarországon és az EU többi tagállamában. A teljes megfelelőségi nyilatkozat letölthető a www.lauben.com/support/doc oldalról.

Importőr az EU-ba

elem6 s.r.o., Braškovská 308/15, 16100 Praha 6, Cseh Köztársaság
www.lauben.com

Gyártó

TIGMON GmbH, Yorkstraße 22; 93049 Regensburg, Deutschland

Fenntartjuk a nyomtatási hibák és a kézikönyv módosításai lehetőségét.



Tehnični podatki in lastnosti

Model	LBNMF550BC
Napetost	220~240V, 50 HZ
Moč	550 W

Varnostni napotki SDA – splošno

PRED UPORABO APARATA PROSIMO, DA TEMELJITO PREBERETE VSE NAPOTKE. SAMA NAVODILA POSPRAVITE ZA NADALJNJO UPORABO.

TA APARAT JE NAMENJEN SAMO ZA UPORABO V GOSPODINJSTVU.

- Ne dovolite otrokom ali nepooblaščenim osebam, da rokujejo z aparatom. Shranjujte ga izven njihovega dosega.
- Če uporabljate aparat v bližini otrok, bodite še posebej pazljivi.
- Aparata ne uporabljajte za igranje.
- Embalaža vsebuje majhne delce, ki so lahko nevarni za otroke. Izdelek shranjujte izven dosega otrok. Vrečke in drugi sestavni deli predstavljajo nevarnost za zadušitev.
- Ne dovolite, da bi el. napajalni kabel prosto visel preko roba delovne plošče.
- Ne uporabljajte aparata zunaj ali na vlažni površini, obstaja nevarnost udara z električnim tokom.
- Ne uporabljajte drugih sestavnih delov, kot pa jih priporoča proizvajalec.
- Ne uporabljajte aparata, ki ima poškodovan kabel ali vtikalo. Takoj naj ga popravijo v pooblaščenem servisu.
- Aparat shranjujte v zadostni razdalji od virov vročine, kot so radiatorji, peči ali pa druge naprave, ki proizvajajo toploto. Ne izpostavljajte ga direktni sončni svetlobi.
- Ne dotikajte se aparata z mokrimi rokami.
- Pri instalaciji sestavnih delov, čiščenju in pri vzdrževanju ali v primeru nepravilnega delovanja aparat ugasnite in ga izklopite iz električne vtičnice.
- Aparata ne prižigajte dokler konkretni sestavni del ni pravilno pritrjen in v aparatu ni nobenih živil.
- Aparat je primeren samo za uporabo v gospodinjstvu, ne pa za komercialno uporabo.
- Redno preverjajte ali na aparatu in el. napajalnem kablu ni vidnih znakov poškodb. V nobenem primeru ne prižigajte poškodovanega aparata.
- Pred čiščenjem in po uporabi ugasnite aparat, ga izklopite iz el. omrežja in pustite, da se ohladi.
- Popravila aparata nikoli ne izvajajte sami. Kontaktirajte pooblaščen servis.
- Ta aparat lahko uporabljajo osebe s prilagojenimi telesnimi, umskimi ali duševnimi sposobnostmi ali s pomanjkljivimi izkušnjami in znanjem samo pod nadzorom ali pa potem, ko so bili poučeni glede varne uporabe aparata in so razumeli vsa morebitna tveganja. Ne dovolite, da bi se otroci igrali z aparatom.
- Tega aparata ni mogoče upravljati preko zunanjega časomerilca, daljinskega upravljalnika ali kakršnega koli drugega dela, ki aparat samodejno prižiga, saj obstaja nevarnost nastanka požara tudi v primeru, ko je samo za trenutek prižgan aparat prekrit ali pa nepravilno nameščen.
- Aparata ne uporabljajte na drugačen način, kot je to opisano v teh navodilih.
- Pred prvo uporabo aparata odstranite ves embalažni in reklamni material.
- Prepričajte se ali omrežna napetost odgovarja vrednostim na tipski tablici aparata.
- Aparat ne sme nikoli delovati brez nadzora, če deluje ali je priključen k električnemu omrežju.
- Aparat nameščajte samo na stabilno površino, ki je odporna proti vročini in v zadostni razdalji od drugih virov vročine.
- Bodite pozorni pri rokovanju z aparatom, ko so v njem vroča živila ali voda.
- Ne dotikajte se vroče površine. Uporabljajte držalo in tipke.
- Če aparata ne uporabljate, ga izklopite iz električnega omrežja.
- Ko odpirate pokrov aparata pazite, da ne pride do opeklin.
- Upošteвайте varno razdaljo aparata od gorljivih aparatov, kot je pohištvo, zavese, pregrinjala, papir, oblačila itd.
- Ko enoto izključite iz el. omrežja, nikoli ne vlecite za kabel. Vedno podržite vtikalo in s potegom odklopite.
- Pri uporabi aparata zagotovite primerno prezračevanje.
- Na aparat ne polagajte nobenih predmetov.
- Pazite, da vam aparat ne pade, prav tako pa ga ne izpostavljajte prevelikim udarcem.
- Izdelek je predmet dveletne garancije, če ni navedeno drugače. Garancija se ne nanaša na poškodbe povzročene zaradi neobičajne uporabe, mehanskih poškodb, izpostavljenosti agresivnim pogojem ali ravnanju, ki ni v skladu s priporočili v navodilih, enako kot tudi

ne na poškodbe, ki so predmet tekoče obrabe.

- Proizvajalec, uvoznik in prodajalec ne nosijo nobene odgovornosti za kakšne koli škode povzročene zaradi nepravilne montaže ali uporabe izdelka.
- Izključite napajalni kabel, vtikalno ali del aparata od vode ali drugih tekočin, da preprečite udarec z električnim tokom ali poškodbo pečice. Vsa živila položite na pekač ali v posodo za pečenje, da ne pride do stika z grelnim elementom.
- Za aparate, ki se lahko priključijo v vtičnico: vtičnica se mora nahajati v bližini aparata in dostop do nje mora biti enostaven.

Opis izdelka

1. Prozorni pokrov posode
2. Silikonsko tesnilo za pokrov posode
3. Mešalna gred
4. Grelno mešalo
5. Penilna vzmet
6. Aluminijasta posoda
7. Oznaka maksimalne gladine
8. Držalo
9. Podstavek
10. Gumb s kontrolnimi lučkami
11. Električni kabel
12. Prostor za električni kabel
13. Prostor za penilno vzmet

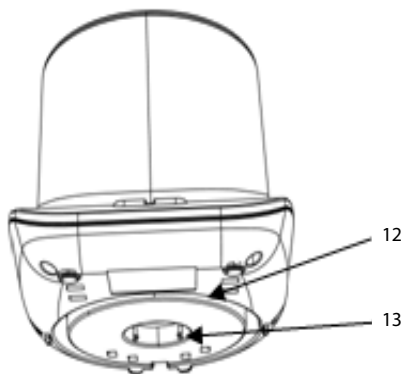
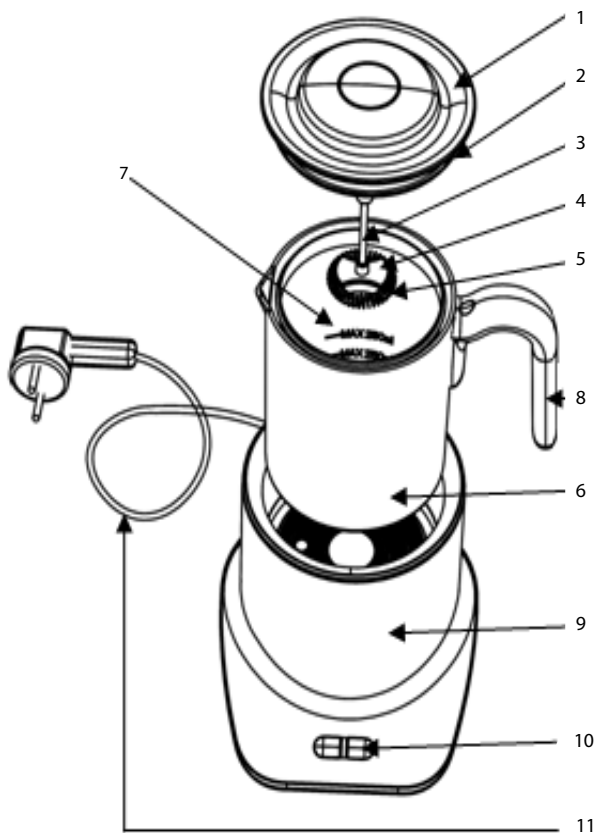

DE

EN

CZ

SK



PL

HU

SL

HR

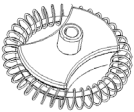
Čas obdelave velja za mleko s temperaturo 7 °C pri sobni temperaturi (25 °C).

Mešalo	Funkcija	Količina mleka	Čas obdelave
	Penjenje pri normalni temperaturi	Okoli 150 ml	120S
	Segrevanje in penjenje	Okoli 150 ml	120-210S
	Segrevanje brez penjenja	Okoli 300 ml	120-270S













Pomembno

- SVARILLO: Ta aparat je treba ozemljiti.
- Ne postavljajte aparata na polirano leseno površino, lahko bi prišlo do poškodbe lesa.
- Nikoli se ne dotikajte delov pod tokom.
- Ne uporabljajte podaljševalnega kabla.
- Aparat izključite iz vtičnice po vsaki uporabi ali če se aparat ne uporablja, pred menjavo opreme ali pri čiščenju aparata.
- Med uporabo aparata se ne dotikajte kovinskih delov ali njihovih ohišij, ker bi lahko prišlo do opeklin ali oparin.
- Ne vklaplajte brez mleka v posodi.
- Nikoli se ne dotikajte vrtečih se delov. Nevarnost poškodbe!
- Ob prekoračitvi maksimalne kapacitete posode lahko mleko izteka iz posode.
- Aparat se lahko uporablja samo s priloženim podstavkom.
- V odprtine aparata ne vstavljajte nobenih predmetov in/ali prstov.
- Pred odstranjevanjem aparata zagotovite, da ne bo funkcionalen, odrežite napajalni kabel in aparat odložite na uradnem zbirnem mestu.

PRED PRVO UPORABO

- Odstranite vso embalažo in folijo ju shranite za poznejšo uporabo. Preverite, da je aparat kompleten in v brezhibnem stanju.
- Pred prvo uporabo aparata pomijte posodo in opremo, kot je opisano spodaj v poglavju »Čiščenje in nega«, za odstranjevanje proizvodnega prahu in umazanije.

Navodila za uporabo

- Penjenje s segrevanjem:** Pritrdite penilno vzmet  na mešalo, nalijte mleko v posodo in pazite, da gladina ne bo nad oznako za maksimalno količino mleka **MAX**  v posodi. Nato rahlo pritisnite in držite gumb za penjenje s segrevanjem , dokler se ne prižge rdeča kontrolna lučka . Mešalo se začne vrteti v posodi in se segreva, dokler ne začne rdeča kontrolna lučka utripati (potem bi morali posodo dvigniti in rdeča kontrolna lučka bo ugasnila). Zdaj lahko nalijete vročo mlečno peno iz posode.
- Penjenje hladnega mleka:** Pritrdite penilno vzmet  na mešalo, nalijte mleko v posodo in pazite, da gladina ne bo nad oznako za maksimalno količino mleka **MAX**  v posodi. Rahlo pritisnite in držite gumb za penjenje hladnega mleka , dokler se ne prižge modra kontrolna lučka . Mešalo se začne vrteti v posodi, dokler ne začne modra kontrolna lučka utripati (potem bi morali posodo dvigniti in modra kontrolna lučka bo ugasnila). Zdaj lahko nalijete hladno mlečno peno iz posode.
- Mešanje vročega mleka:** Uporabite mešalo  (Brez pritrjene penilne vzmeti. Odstranite penilno vzmet in jo vstavite v prostor pod dnom podstavka), nalijte mleko v posodo, pri čemer bodite pozorni, da gladina ne bo nad oznako za maksimalno količino mleka **MAX**  v posodi. Nato rahlo pritisnite in držite gumb za mešanje s segrevanjem , dokler se ne prižge rdeča kontrolna lučka . Mešalo se začne vrteti v posodi in se segreva, dokler ne začne rdeča kontrolna lučka utripati (potem bi morali posodo dvigniti in rdeča kontrolna lučka bo ugasnila). Zdaj lahko nalijete vročo mleko iz posode.

DE

EN

CZ

SK

PL

HU

SL

HR

Nasveti za uporabo

S pomočjo naslednjih nasvetov za uporabo boste lahko pripravljali najboljšo mlečno peno.

- Uporabljajte mešalo za penjenje za segrevanje mleka in izdelavo mlečne pene. Takoj, ko se mleko speni, pripravite kavo ali vročo čokolado.
- Za izdelavo mlečne pene je najbolje uporabiti polnomastno mleko (z vsebnostjo maščobe nad 3,0 %).
- Ta penilec mleka lahko proizvaja mlečno peno iz hlajenega mleka. To pa ne pomeni, da je iz hlajenega mleka mogoče proizvajati hlajeno mlečno peno, ker aparat peno pri pripravi do določene mere segreje.
- Mleko je mogoče segreti na največ 60–75 °C, kar je idealen temperaturni razpon. Ta temperatura daje poseben okus, ne da bi se oslabil okus kave in ni treba dolgo čakati, preden je napitek mogoče piti.
- Mešalo je razmeroma majhno. Zato ga je treba postaviti na varno mesto, da se ne izgubi ali da ga po naključju ne pogoltne otroci.
- Po vsaki uporabi je treba aparat očistiti (posodo in pokrov je mogoče pomiti v pomivalnem stroju) in uporabiti suho krpo za brisanje do suhega.

Čiščenje in vzdrževanje

Pred čiščenjem tega aparata snemite posodo s podstavka in snemite pokrov. Podstavka aparata ne potaplajte v vodo. Snemite posodo s podstavka in jo potopite v vodo ali jo pomijite v pomivalnem stroju.

1. **Posoda:** Posodo pomijte v pomivalnem stroju ali v topli vodi z ustrežno količino sredstva za pomivanje posode in nato uporabite mehko krpo za fino čiščenje notranjosti posode, da ne bo lepljiva. Posušite s suho krpo.
2. **Pokrov:** Snemite pokrov posode in ga pomijte v pomivalnem stroju ali neposredno v čisti vodi.
3. **Podstavek:** Podstavek rahlo obrišite z mehko krpo. Ne uporabljajte agresivnih ali abrazivnih čistilnih sredstev, kot so močna čistilna sredstva ali trde najlonske oziroma kovinske krtače za drgnjenje podstavka. Lahko bi opraskali površino.
4. **Mešalo:** Vzemite mešalo iz aparata, pomijte ga v čisti vodi, posušite in shranite na varno mesto.

1. Naveden simbol  na izdelku ali v spremni dokumentaciji pomeni, da se stari električni in elektronski izdelki ne smejo odstranjevati skupaj z gospodinjstvi odpadki. Z namenom pravilne odstranitve izdelka le tega odvrzite na zato namenjena zbirna dvorišča, kjer jih bodo sprejeli zastoj. S pravilnim odstranjevanjem tega izdelka pripomorete k ohranjanju dragocenih naravnih virov, prav tako pa pripomorete k preventivi morebitnih negativnih vplivov na življenjsko okolje in človeško zdravje, kar bi lahko bile posledice nepravilnega odstranjevanja odpadkov. Več podrobnosti pa zahtevajte pri vašem lokalnem uradu ali na najbližjem zbirnem dvorišču. V primeru nepravilnega odstranjevanja te vrste odpada so lahko v skladu z nacionalnimi predpisi vročene kazni. **Informacije za uporabnika glede odstranjevanja električnih in elektronskih naprav (za uporabo v podjetjih):** za pravilno odstranjevanje električnih in elektronskih naprav zahtevajte bolj podrobne informacije pri vašem prodajalcu ali dobavitelju.

Informacije za uporabnike glede odstranjevanje električnih in elektronskih naprav v drugih državah izven Evropske unije: Zgoraj naveden simbol  velja samo v državah Evropske unije, glede pravilnega odstranjevanja električnih in elektronskih naprav zahtevajte bolj podrobne informacije pri vašem uradu ali prodajalcu naprave. Vse je izraženo s simbolom prečrtanega koša za smeti na izdelku, embalaži ali tiskanih materialih.

2. Garancijo aparata uveljavite pri svojem prodajalcu. V primeru tehničnih težav in vprašanj kontaktirajte vašega prodajalca, ki vas bo obvestil o nadaljnjem postopku. Upoštevajte pravila za delo z električnimi napravami. Uporabnik nima nobenih pooblastil, da bi sam demontiral ali pa menjaval katere koli dele aparata. Pri odpiranju ali odstranjevanju pokrovov obstaja nevarnost udara z električnim tokom. V primeru nepravilne montaže izdelka in njegove ponovne priključitve se tudi izpostavljate nevarnosti udara z električnim tokom.

Garancijski rok je za izdelke 24 mesecev, če ni drugače navedeno. Garancija se ne nanaša na poškodbe, povzročene zaradi nepravilne uporabe, mehanskih poškodb, agresivnih pogojev, uporabe, ki ni v skladu z navodili, in zaradi redne obrabe. Garancijska doba za baterijo je 24 mesecev, za njeno kapaciteto pa šest mesecev. Več informacij glede garancije najdete na www.elem6.com/warranty

Proizvajalec, uvoznik in distributer ne nosijo nobene odgovornosti za morebitne škode povzročene zaradi montaže ali nepravilne uporabe izdelka.

EU Izjava o skladnosti

Družba elem6 s.r.o. s tem izjavlja, da je aparat Lauben Milk Frother 550BC skladen z osnovnimi zahtevami in drugimi ustreznimi določbami direktiv **2014/30/EU** in **2014/35/EU**. Vsi izdelki Lauben so namenjeni za prodajo brez omejitve v Nemčiji, na Češkem, Slovaškem, Poljskem, Madžarskem in v drugih državah članicah EU. Celo besedilo Izjave o skladnosti si lahko naložite na spletu www.lauben.com/support/doc

Uvoznik v EU

elem6 s.r.o., Braškovská 308/15, 16100 Praha 6, Češka republika
www.lauben.com

Proizvajalec

TIGMON GmbH, Yorkstraße 22; 93049 Regensburg, Deutschland

Pridržujemo si pravico do napak in sprememb v navodilih.



Specifikacije i značajke

Model	LBNMF550BC
Napon	220~240V, 50 HZ
Snaga	550 W

Sigurnosne upute SDA – Općenito

MOLIMO VAS DA PRIJE UPOTREBE UREĐAJA PROČITATE SVE UPUTE. OVAJ PRIRUČNIK POHRANITE ZA DALJNJE POTREBE.

OVAJ UREĐAJ JE NAMIJENJEN SAMO ZA UPOTREBU U KUĆANSTVIMA.

- Ne dopustite da djeca ili neovlaštene osobe rukuju uređajem. Čuvajte ga izvan njihovog dohvata.
- U slučaju upotrebe uređaja u blizini djece budite posebno oprezni.
- Ne upotrebljavajte uređaj kao igračku.
- Pakovanje sadrži male dijelove koji mogu biti opasni za djecu. Proizvod čuvajte izvan dohvata djece. Vrećice i dijelovi koje vrećice sadrže predstavljaju rizik od gušenja.
- Ne ostavljajte kabel napajanja da slobodno visi preko ruba radne ploče.
- Ne upotrebljavajte uređaj vani ili na vlažnoj površini, postoji opasnost od električnog udara.
- Ne upotrebljavajte drugu opremu nego što preporučuje proizvođač.
- Ne upotrebljavajte uređaj s oštećenim kablom ili utikačem. Odmah ga predajte ovlaštenom servisu radi popravka.
- Držite uređaj u dostatnoj udaljenosti od izvora topline, kao što su radijatori, pećnice i drugi uređaji koji stvaraju toplinu. Ne izlažite ga izravnom sunčevom zračenju.
- Ne dodirujte uređaj mokrim rukama.
- U slučaju instalacije opreme, čišćenja i održavanja ili u slučaju neispravnog rada isključite uređaj i odspojite ga od električne utičnice.
- Ne uključujte uređaj ako oprema nije ispravno pričvršćena i u uređaju nema nikakvih namirnica.
- Uređaj je prikladan samo za upotrebu u kućanstvu, nije namijenjen za komercijalnu upotrebu.
- Ne potapajte kabel napajanja, utikač ili uređaj u vodu ili bilo koje druge tekućine.
- Redovito provjeravajte nema li uređaj ili kabel napajanja vidljive tragove oštećenja. Nikada ne uključujte oštećen uređaj.
- Prije čišćenja i nakon upotrebe isključite uređaj, odspojite ga od električne mreže te ga ostavite da se ohladi.
- Ne popravljajte sami uređaj. Kontaktirajte ovlaštenu servis.
- Osobe s ograničenim tjelesnim, čulnim ili intelektualnim sposobnostima ili s nedostatkom iskustava i znanja mogu upotrebljavati ovaj uređaj samo pod nadzorom i nakon dobivanja pouke o sigurnoj upotrebi uređaja i shvaćanju pratećih rizika. Ne ostavljajte djecu da se igraju s uređajem.
- Ovim uređajem se ne može upravljati pomoću eksternog tajmera, daljinskog upravljača ili bilo kojeg drugog dijela koji automatski uključuje uređaj, pošto postoji opasnost od nastanka požara u slučaju da je uređaj u trenutku uključivanja prekriven ili pogrešno postavljen.
- Ne upotrebljavajte uređaj na drugi način nego što je opisano u ovim uputama.
- Prije prve upotrebe uređaja uklonite svu ambalažu i promidžbene materijale.
- Uvjerite se da mrežni napon odgovara vrijednostima na pločici uređaja.
- Ne ostavljajte uređaj bez nadzora ako je u hodu ili ako je priključen u električnu mrežu.
- Uređaj postavljajte samo na stabilnu površinu otpornu na toplinu u dostatnoj udaljenosti od drugih izvora topline.
- Vodite računa pri rukovanju uređajem ako sadrži vruće namirnice ili vodu.
- Ne dodirujte vruće površine. Upotrebljavajte držače i tipke.
- Ako ne upotrebljavate uređaj, odspojite ga od električne mreže.
- Vodite računa pri otvaranju poklopca uređaja, da ne bi došlo do opekline.
- Poštujte sigurnu udaljenost uređaja od zapaljivih materijala kao što je namještaj, zavjese, deke, papir, odjeća i sl.
- Pri odspajanju jedinice od električne mreže nikada ne vucite za kabel. Uхватite utikač te ga izvucite iz utičnice.
- Tijekom upotrebe uređaja osigurajte prikladno vjetrenje.
- Na uređaj ne postavljajte nikakve predmete.
- Vodite računa da vam uređaj ne padne i ne izlažite ga jakim udarima.
- Jamstveni rok za proizvode je dvije godine, ako nije drukčije određeno. Jamstvo se ne odnosi na oštećenja koja nastanu nestandardnom upotrebom, mehaničkim oštećenjem, izlaganjem agresivnim uvjetima, postupanjem protivno uputama, niti na oštećenja koja nastanu standardnim habanjem.



- Proizvođač, uvoznik i prodavalac ne snose nikakvu odgovornost za bilo kakve štete koje nastanu neispravnom montažom ili upotrebom proizvoda.
- Odspojite kabel napajanja, utičnicu ili dijelove uređaja od vode ili drugih tekućina, kako biste spriječili električni udar ili oštećenje pećnice. Sve namirnice stavite na pladanj ili posudu za pečenje, kako ne bi došle u dodir s grijačem.
- U slučaju uređaja koji se mogu priključiti u utičnicu: utičnica bi se trebala nalaziti u blizini uređaja i mora biti lako dostupna.

Opis proizvoda

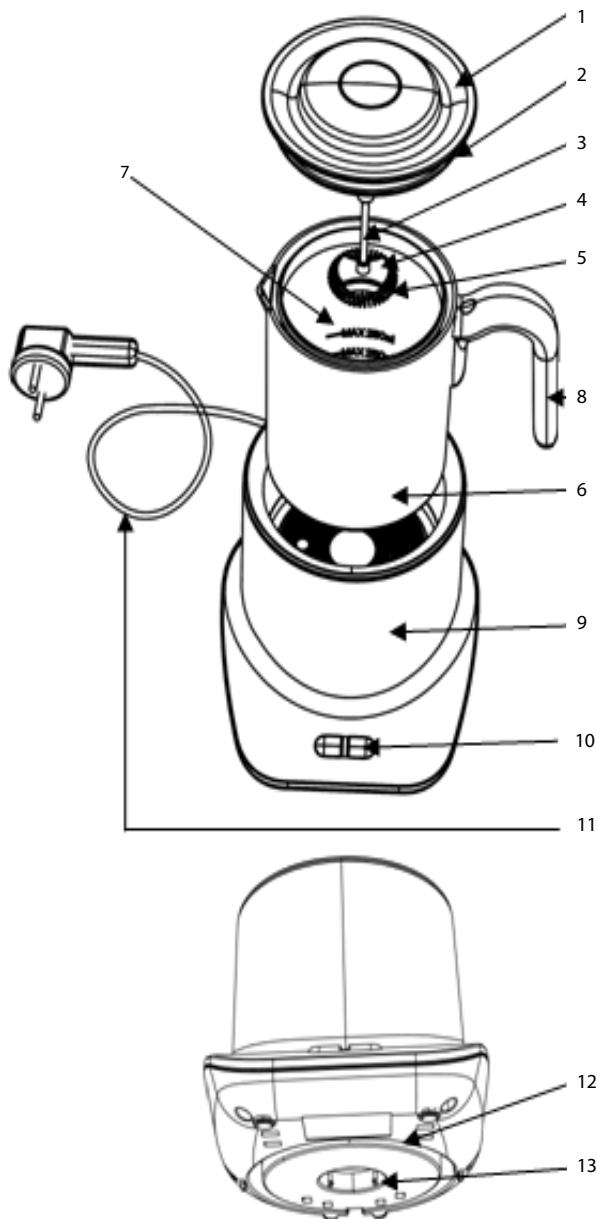
1. Proziran poklopac posude
2. Silikonska brtva za poklopac posude
3. Osovina za miješanje
4. Miješalica za zagrijavanje
5. Opruga za pjenjenje
6. Aluminijska posuda
7. Oznaka maksimalne razine
8. Drška
9. Postolje
10. Tipka s lampicama
11. Kabel za napajanje
12. Prostor za kabel za napajanje
13. Prostor za oprugu za pjenjenje

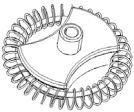

Vrijeme obrade odnosi se na mlijeko temperature 7 °C na sobnoj temperaturi (25 °C).

Miješalica	Funkcija	Volumen mlijeka	Vrijeme obrade
	Pjenjenje pri uobičajenoj temperaturi	Oko 150 ml	120 s
	Grijanje i pjenjenje	Oko 150 ml	120 – 210 s
	Grijanje bez pjenjenja	Oko 300 ml	120 – 270 s













Važno

- UPOZORENJE: Ovaj aparat mora biti uzemljen.
- Ne stavljajte aparat na polirane drvene površine, drvo bi se moglo oštetiti.
- Nikada ne dodirujte dijelove pod naponom.
- Ne upotrebljavajte produžne kabele.
- Aparat isključite iz utičnice nakon svakog korištenja ili kada se aparat ne koristi, prije zamjene pribora ili tijekom čišćenja aparata.
- Tijekom korištenja aparata ne dodirujte metalne dijelove ili njihove zaštite kako se ne biste opekli ili oparili.
- Ne pokrećite bez mlijeka u posudi.
- Nikada ne dodirujte dijelove koji se okreću. Opasnost od ozljede!
- Ako prekoračite maksimalan kapacitet punjenja, mlijeko može iscuriti iz posude.
- Aparat se smije koristiti samo s postoljem koje je dostavljeno s aparatom.
- Ne stavljajte nikakve predmete i/ili prste u otvor aparata.
- Prije odlaganja aparata na otpad, provjerite da ne radi, odrežite kabel za napajanje i odnesite u službeno reciklažno dvorište.

PRIJE PRVOG KORIŠTENJA

- Uklonite svu ambalažu i foliju i spremite ju za kasnije korištenje. Provjerite je li aparat potpun i je li u savršenom stanju.
- Prije prvog korištenja aparata, operite posudu i pribor kako je opisano u poglavlju „Čišćenje i održavanje“, kako biste uklonili prašinu i nečistoću od proizvodnje.

Upute za korištenje

- Pjenjenje sa zagrijavanjem:** Spojite oprugu za pjenjenje  na miješalicu, ulijte mlijeko u posudu i pazite da razina ne bude iznad oznake maksimalne količine mlijeka **MAX**  unutra. Zatim lagano pritisnite i držite tipku za pjenjenje sa zagrijavanjem  sve dok ne zasvijetli crvena lampica . Miješalica će se početi okretati u posudi i zagrijavat će se dok ne počne bljeskati crvena lampica (nakon toga biste trebali podići posudu i crvena lampica će se ugasiti). Sada možete ulijevati vruću mliječnu pjenu iz posude.
- Pjenjenje hladnog mlijeka:** Spojite oprugu za pjenjenje  na miješalicu, ulijte mlijeko u posudu i pazite da razina ne bude iznad oznake maksimalne količine mlijeka **MAX**  unutra. Lagano pritisnite i držite tipku za pjenjenje hladnog mlijeka  sve dok ne zasvijetli plava lampica . Miješalica će se početi okretati u posudi dok ne počne bljeskati plava lampica (nakon toga biste trebali podići posudu i plava lampica će se ugasiti). Sada možete ulijevati hladnu mliječnu pjenu iz posude.
- Miješanje vrućeg mlijeka:** Koristite miješalicu  (bez pričvršćene osovine za pjenjenje. Potrebno je skinuti osovinu za pjenjenje i staviti ju u prostor na dnu postolja), ulijte mlijeko u posudu i pazite da razina ne bude iznad oznake maksimalne količine mlijeka **MAX**  unutra. Zatim lagano pritisnite i držite tipku za miješanje sa zagrijavanjem  sve dok ne zasvijetli crvena lampica . Miješalica će se početi okretati u posudi i zagrijavat će se dok ne počne bljeskati crvena lampica (nakon toga biste trebali podići posudu i crvena lampica će se ugasiti). Sada možete ulijevati vruću mliječnu pjenu iz posude.

Savjeti za korištenje

Zahvaljujući sljedećim savjetima za korištenje, moći ćete stvarati najbolju mliječnu pjenu.

- Koristite miješalicu za pjenjenje za zagrijavanje mlijeka i izradu mliječne pjene. Čim se mlijeko zapjeni, pripremite si kavu ili vruću čokoladu.
- Za izradu mliječne pjene najbolje je koristiti punomasno mlijeko (s više od 3,0% masnoće).

DE

EN

CZ

SK

PL

HU

SL

HR

- Ovaj pjenjač za mlijeko može izraditi mliječnu pjenu od ohlađenog mlijeka. Međutim, to ne znači da je moguće napraviti hladnu mliječnu pjenu od hladnog mlijeka jer aparat mora pjenu zagrijati do određene mjere prilikom izrade.
- Mlijeko se može zagrijati maksimalno na 60~75 °C, što je idealan raspon temperature. Ta temperatura daje poseban okus bez njegovog slabljenja i nije potrebno dugo čekati prije nego što se piće može piti.
- Miješalica je poprilično mala. Zbog toga ju je potrebno staviti na sigurno mjesto kako se ne bi izgubila ili kako ju dijete ne bi slučajno progutalo.
- Potrebno je očistiti aparat nakon svakog korištenja (posuda i poklopac mogu se prati u perilici posuđa) i koristiti suhu krpicu za brisanje dok se ne osuši.

Čišćenje i održavanje

Prije čišćenja ovog aparata, uklonite posudu s postolja i skinite poklopac. Postolje aparata ne uranjajte u vodu. Uklonite posudu s postolja i uronite ju u vodu ili ju operite u perilici posuđa.

1. **Posuda:** Posudu operite u perilicu posuđa ili u toploj vodi s odgovarajućom količinom sredstva za pranje posuđa, a zatim mekom krpom nježno očistite unutrašnjost posude kako ne bi ostala ljepljiva. Osušite suhom krpicom.
2. **Poklopac:** Maknite poklopac posude i operite ga u perilici posuđa ili izravno u čistoj vodi.
3. **Postolje:** Postolje lagano obrišite mekanom krpicom. Ne upotrebljavajte agresivna ili abrazivna sredstva za čišćenje, poput jakih sredstava za čišćenje ili tvrdih najlonskih ili metalnih četki za ribanje postolja. Na površini bi mogle nastati ogrebotine.
4. **Miješalica:** Skinite miješalicu, operite ju u čistoj vodi, osušite i stavite na sigurno mjesto.

1. Navedeni simbol  na proizvodu ili u pratećoj dokumentaciji znači da se upotrijebljeni električni ili elektronički proizvodi ne smiju likvidirati zajedno s komunalnim otpadom. Radi ispravne likvidacije proizvoda isti predajte na za to namijenjenim mjestima za prikupljanje, gdje će biti preuzeti besplatno. Ispravnom likvidacijom ovog proizvoda možete pomoći u očuvanju važnih prirodnih dobara i pomožete sprječavanju potencijalnih negativnih utjecaja na okoliš i zdravlje ljudi, što mogu biti posljedice pogrešne likvidacije otpada. Više detalja zatražite od nadležnih lokalnih tijela ili najbližeg mjesta za prikupljanje otpada. U slučaju neispravne likvidacije ove vrste otpada u skladu s nacionalnim propisima mogu biti naplaćene kazne.

Informacije za korisnike u svezi likvidacije električnih i elektroničkih uređaja (upotreba u društvima i poduzećima): Radi ispravne likvidacije električnih i elektroničkih uređaja tražite detaljne informacije kod vašeg prodavatelja ili dobavljača.

Informacije za korisnike u svezi likvidacije električnih i elektroničkih uređaja u drugim zemljama izvan Europske unije: Gore navedeni simbol  važi samo u državama Europske unije. Radi ispravne likvidacije električnih i elektroničkih uređaja tražite detaljne informacije kod vaših javnih tijela ili prodavatelja uređaja. Sve izražava simbol precrtanog kontejnera na proizvodu, ambalaži ili tiskanim materijalima.

2. Popravke uređaja u jamstvenom roku tražite kod svog prodavatelja. U slučaju tehničkih poteškoća i pitanja kontaktirajte svog prodavatelja koji će vas obavijestiti o daljnjem postupanju. Poštujte pravila za rad s električnim uređajima. Korisnik nije ovlašten da rasklapa uređaj niti da mijenja bilo koji njegov dio. U slučaju otvaranja ili uklanjanja kućišta prijeti opasnost od električnog udara. U slučaju pogrešnog sklapanja uređaja i njegovog ponovnog povezivanja također se izlažete opasnosti od električnog udara.

Jamstveni rok za proizvode je 24 mjeseca, ako nije drukčije određeno. Jamstvo se ne odnosi na oštećenja koja nastanu nestandardnom upotrebom, mehaničkim oštećenjem, izlaganjem agresivnim uvjetima, postupanjem protivno uputama ili standardnim habanjem. Jamstveni rok za bateriju je 24 mjeseca, a za njezin kapacitet 6 mjeseci. Više informacija glede jamstva možete dobiti na www.elem6.com/warranty

Proizvođač, uvoznik i distributer ne snose nikakvu odgovornost za bilo kakve štete koje nastanu montažom ili neispravnom upotrebom proizvoda.

EU Izjava o sukladnosti

Društvo elem6 s.r.o. ovim izjavljuje da je uređaj Lauben Milk Frosther 550BC u skladu s temeljnim zahtjevima i drugim odgovarajućim odredbama Direktive **2014/30/EU** i **2014/35/EU**. Svi proizvodi Lauben su namijenjeni za prodaju bez ograničenja u Njemačkoj, Češkoj, Slovačkoj, Poljskoj, Mađarskoj i drugim državama članicama EU. Cijela izjava o sukladnosti može se preuzeti na stranici www.lauben.com/support/doc

Uvoznik u EU

elem6 s.r.o., Braškovská 308/15, 16100 Praha 6, Republika Češka
www.lauben.com

Proizvođač

TIGMON GmbH, Yorkstraße 22; 93049 Regensburg, Njemačka

Ne odgovaramo za tiskarske pogreške i zadržavamo pravo na izmjene ovih uputa.





Lauben The Right Way.

www.lauben.com