

# LAMAX

ELECTRONICS

---

## KaraokeKid1

**EN – USER MANUAL**

**DE – BENUTZERHANDBUCH**

**CS – NÁVOD**

**SK – NÁVOD**

**PL – INSTRUKCJA OBSŁUGI**

**HU – FELHASZNÁLÓI KÉZIKÖNYV**

**SL – NAVODILA ZA UPORABO**

**HR – KORISNIČKI PRIRUČNIK**



# LAMAX

ELECTRONICS

---

## KaraokeKid1

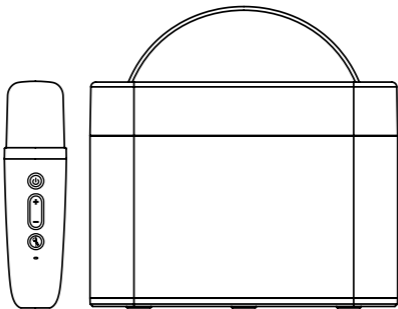

.....

EN – USER MANUAL

## 1. FUNCTIONS

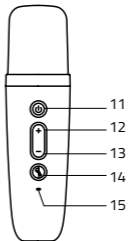
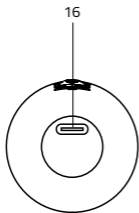
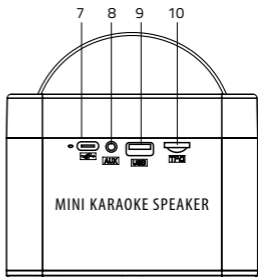
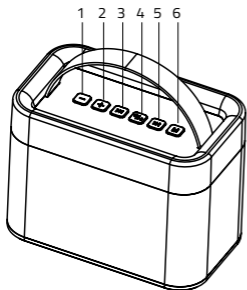

## 2. BUTTON INSTRUCTIONS

- 1) **VOL -**: Hold to decrease volume
- 2) **VOL +**: Hold to increase volume
- 3) **Previous track**: Press for previous track
- 4) **POWER**: Hold to turn on/off the speaker, press to play/pause
- 5) **Next track**: Press for next track
- 6) **MODE**: Hold to change light modes
- 7) **USB-C** charging port
- 8) **AUX** input
- 9) **USB-A** port
- 10) **MicroSD** slot

## 3. MIC BUTTON FUNCTIONS

- 11) **POWER**: Hold to turn the microphone on/off. Press to change mode: Microphone Volume, Music Volume, Echo Volume. Press twice to play/pause a track.
- 12) **VOL +**: Press to increase microphone and echo volume; hold to skip to next track.
- 13) **VOL -**: Press to decrease microphone and echo volume; hold to return to previous track.
- 14) **MIC**: Press to change voice modes – Profi, Standard, Girl, Boy, Hell, Helium. Press twice during song playback for Karaoke mode. Hold to mute the microphone.
- 15) **LED indicator**: The LED flashes blue quickly when powering on and turns solid blue after pairing is complete. The light turns red when charging and turns off after charging. The red LED flashes twice every 5 seconds when the battery is low.

*Note: When turning on, the microphone will automatically connect to the last device used. However, if no device is connected within 10 seconds, the microphone will enter pairing mode.*

## 4. INSTRUCTIONS FOR USE

### Bluetooth mode

- (1) **BT connection:** Connect to „LAMAX KaraokeKid1“ via your device’s Bluetooth settings. After the pairing is complete, the LED lights steadily and a beep sounds.
- (2) **Music playback:** Play music from your Bluetooth-enabled device.
- (3) After the first pairing, the product remembers the last connected device and automatically re-pairs with it when turned on. Press the POWER button twice to disconnect or through your mobile phone settings.

### SD card mode

- (1) The device plays music from the inserted SD card and emits a sound signal.
- (2) Use the „MODE“ button to switch between SD card and AUX modes.

### AUX input mode

- (1) When a device is connected via AUX, the speaker will give priority to it in playing audio.
- (2) Press the “MODE” button to switch the SD card and AUX input mode.

## 5. LIGHTING

Three light effects available. Double press „MODE“ to change effects, hold to turn on/off.

## 6. WIRELESS MICROPHONE

Turn on the speaker and microphone, and they will pair automatically. Click button „MIC“ to select your preferred voice style. Note: when the microphone is switched to accompaniment mode, the volume of the accompaniment music can be adjusted. When the microphone is switched to echo mode, the echo effect can be adjusted.

## 7. SPECIFICATIONS

<b>Total Performance</b>	10W
<b>Frequency range</b>	120Hz–20KHZ
<b>Speaker Battery</b>	1800 mAh
<b>Microphone battery</b>	500 mAh
<b>Play Time</b>	Volume 50 % – 8 h (with backlight off)
<b>Microphone battery life</b>	6 h
<b>Wireless technology</b>	Bluetooth 5.3
<b>Supported Codecs</b>	SBC
<b>Interface</b>	USB-C, USB-A, AUX, microSD card
<b>Memory card</b>	supported capacity – 32 GB
<b>Speaker dimensions</b>	141 mm x 74 mm x 96,6 mm
<b>Microphone dimensions</b>	130 mm x 30 mm x 30 mm
<b>Speaker weight</b>	563 g
<b>Microphone weight</b>	83 g

The current version of the manual can be downloaded here: [lamax.cz/karaokekid1/manual](http://lamax.cz/karaokekid1/manual)



# LAMAX

ELECTRONICS

---

## KaraokeKid1

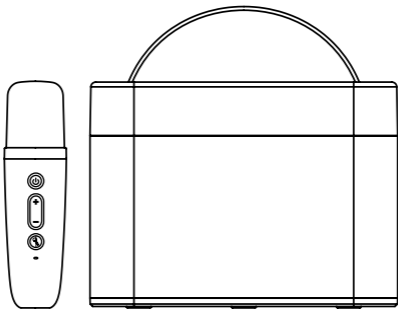

.....

DE – BENUTZERHANDBUCH



## 1. FUNKTIONEN

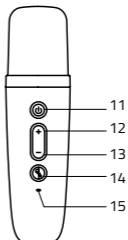
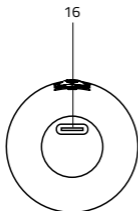
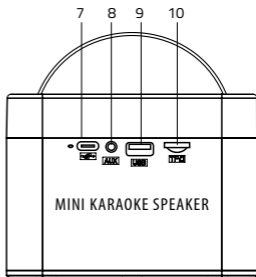
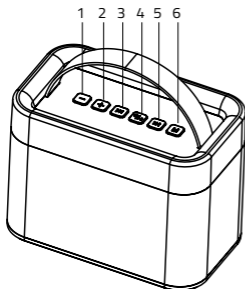

## 2. TASTENANWEISUNGEN

- 1) **VOL -**: Halten Sie die Taste gedrückt, um die Lautstärke zu verringern
- 2) **VOL +**: Halten Sie die Taste gedrückt, um die Lautstärke zu erhöhen
- 3) **Vorheriger Titel**: Drücken Sie für den vorherigen Titel
- 4) **POWER**: Zum Ein-/Ausschalten des Lautsprechers gedrückt halten, zum Abspielen/Pause drücken
- 5) **Nächster Titel**: Drücken Sie für den nächsten Titel
- 6) **MODE**: Halten Sie diese Taste gedrückt, um den Lichtmodus zu ändern
- 7) **USB-C**-Ladeanschluss
- 8) **AUX** Input
- 9) **USB-A**-Anschluss
- 10) **MicroSD**-Steckplatz

## 3. FUNKTIONEN DER MIKROFONTASTE

- 11) **POWER**: Halten Sie gedrückt, um das Mikrofon ein-/auszuschalten. Drücken Sie, um den Modus zu ändern: Mikrofonlautstärke, Musiklautstärke, Echolautstärke. Zweimal drücken, um einen Titel abzuspielen/anzuhalten.
- 12) **VOL +**: Drücken, um die Mikrofon- und Echolautstärke zu erhöhen; Halten Sie gedrückt, um zum nächsten Titel zu springen.
- 13) **VOL -**: Drücken Sie diese Taste, um die Mikrofon- und Echolautstärke zu verringern. Halten Sie gedrückt, um zum vorherigen Titel zurückzukehren.
- 14) **MIC**: Drücken Sie, um den Sprachmodus zu ändern: Profi, Standard, Mädchenhaft, Knabenhaft, höllisch, Helium. Drücken Sie während der Wiedergabe des Songs zweimal für den Karaoke-Modus. Halten Sie gedrückt, um das Mikrofon stummzuschalten.
- 15) **LED-Anzeige**: Die LED blinkt beim Einschalten schnell blau und leuchtet nach Abschluss der Kopplung durchgehend blau. Das Licht leuchtet beim Laden rot und erlischt nach dem Laden. Die rote LED blinkt alle 5 Sekunden zweimal, wenn die Batterie schwach ist.

*Hinweis: Beim Einschalten verbindet sich das Mikrofon automatisch mit dem zuletzt verwendeten Gerät. Wenn jedoch innerhalb von 10 Sekunden kein Gerät verbunden wird, wechselt das Mikrofon in den Pairing-Modus.*

## 4. GEBRAUCHSANWEISUNG

### Bluetooth-Modus

- (1) **BT-Verbindung:** Stellen Sie über die Bluetooth-Einstellungen Ihres Geräts eine Verbindung zu „LAMAX KaraokeKid1“ her. Nachdem die Kopplung abgeschlossen ist, leuchtet die LED dauerhaft und es ertönt ein Piepton.
- (2) **Musikwiedergabe:** Spielen Sie Musik von Ihrem Bluetooth-fähigen Gerät ab.
- (3) Nach der ersten Kopplung merkt sich das Produkt das zuletzt verbundene Gerät und koppelt sich beim Einschalten automatisch erneut mit diesem. Drücken Sie zweimal die POWER-Taste, um die Verbindung zu trennen oder über die Einstellungen Ihres Mobiltelefons.

### SD-Kartenmodus

- (1) Das Gerät spielt Musik von der eingelegten SD-Karte ab und gibt ein Ton-signal aus.
- (2) Verwenden Sie die Taste „MODE“, um zwischen SD-Karten- und AUX-Modus zu wechseln.

### AUX-Eingangsmodus

- (1) Wenn ein Gerät über AUX angeschlossen ist, gibt der Lautsprecher ihm bei der Audiowiedergabe Vorrang.
- (2) Drücken Sie die Taste „MODE“, um den SD-Karten- und AUX-Eingangsmodus umzuschalten.

## 5. BELEUCHTUNG

Drei Lichteffekte verfügbar. Drücken Sie zweimal „MODE“, um die Effekte zu ändern, und halten Sie sie gedrückt, um sie ein-/auszuschalten.

## 6. FUNKMIKROFON

Schalten Sie den Lautsprecher und das Mikrofon ein und sie werden automatisch gekoppelt. Klicken Sie auf die Schaltfläche „MIC“, um Ihren bevorzugten Sprachstil auszuwählen. Hinweis: Wenn das Mikrofon in den Begleitmodus geschaltet ist, kann die Lautstärke der Begleitmusik angepasst werden. Wenn das Mikrofon in den Echomodus geschaltet wird, kann der Echoeffekt angepasst werden.

## 7. SPEZIFIKATIONEN

<b>Gesamtleistung</b>	10W
<b>Frequenzbereich</b>	120Hz–20KHZ
<b>Lautsprecherbatterie</b>	1800 mAh
<b>Mikrofonbatterie</b>	500 mAh
<b>Spielzeit</b>	Lautstärke 50 % – 8 Stunden (mit ausgeschalteter Hintergrundbeleuchtung)
<b>Akkulaufzeit des Mikrofons</b>	6 Stunden
<b>Drahtlose Technologie</b>	Bluetooth 5.3
<b>Unterstützte Codecs</b>	SBC
<b>Schnittstelle</b>	USB-C, USB-A, AUX, microSD-Karte
<b>Speicherkarte</b>	unterstützte Kapazität – 32 GB
<b>Lautsprecherabmessungen</b>	141 mm x 74 mm x 96,6 mm
<b>Mikrofonabmessungen</b>	130 mm x 30 mm x 30 mm
<b>Lautsprechergewicht</b>	563 g
<b>Mikrofongewicht</b>	83 g

Die aktuelle Version des Handbuchs kann hier heruntergeladen werden: [lmax.cz/karaokekid1/manual](http://lmax.cz/karaokekid1/manual)



**RoHS**



# LAMAX

ELECTRONICS

---

## KaraokeKid1

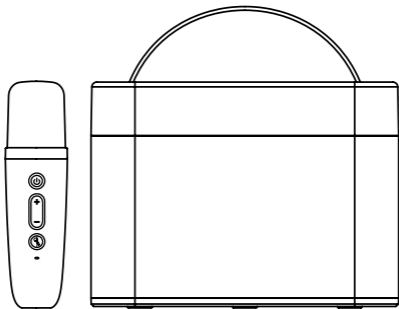

.....

CS – NÁVOD

## 1. FUNKCE

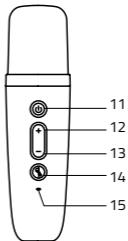
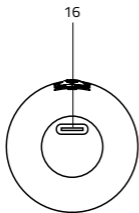
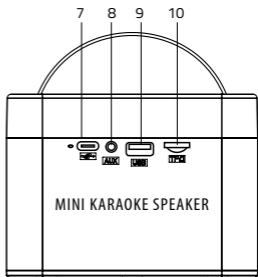
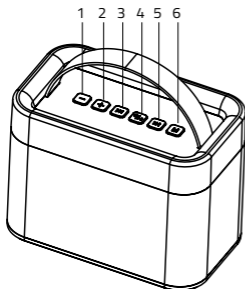

## 2. POKYNY PRO TLAČÍTKA

- 1) **VOL -** : Podržte pro snížení hlasitosti.
- 2) **VOL +** : Podržte pro zvýšení hlasitosti.
- 3) **Předchozí skladba**: Stiskněte pro předchozí skladbu.
- 4) **POWER**: Podržte pro zapnutí/vypnutí reproduktoru, stiskněte pro přehrání/pauzu.
- 5) **Další skladba**: Stiskněte pro další skladbu.
- 6) **MODE**: Podržte pro přepnutí světelných módů.
- 7) **USB-C** nabíjecí port
- 8) **AUX** vstup
- 9) **USB-A** port
- 10) Slot pro **microSD** kartu

## 3. POKYNY PRO TLAČÍTKA MIKROFONU

- 11) **POWER**: Podržte pro zapnutí/vypnutí mikrofonu. Stiskněte pro změnu režimu: Hlasitost mikrofonu, Hlasitost hudby, Hlasitost ozvěny. Dvakrát stiskněte pro přehrání/pauzu skladby.
- 12) **VOL +**: Stiskněte pro zvýšení hlasitosti mikrofonu a ozvěny; podržte pro přechod na další skladbu.
- 13) **VOL -**: Stiskněte pro snížení hlasitosti mikrofonu a ozvěny; podržte pro návrat na předchozí skladbu.
- 14) **MIC**: Stisknutím měníte režimy hlasu – Profi, Standard, Dívčí, Chlapecký, Pekelný, Helium. Při přehrávání písně dvakrát stiskněte pro Karaoke mód. Podržte pro ztlumení mikrofonu.
- 15) **Dioda**: Dioda modře rychle bliká při zapnutí a svítí stabilně modře po dokončení párování. Při nabíjení svítí stabilně červeně a vypne se po nabití, při nízké baterii bliká červeně dvakrát každých 5 sekund.

*Poznámka: Po zapnutí se mikrofon automaticky připojí k poslednímu použitému zařízení. Pokud však žádné zařízení není připojeno během 10 sekund, mikrofon přejde do režimu párování.*

## 4. NÁVOD K POUŽITÍ

### Režim Bluetooth

- (1) **BT Připojení:** Zapněte výrobek a vstupte do režimu BT. Zapněte funkci BT ve svém mobilním telefonu, vyhledejte „LAMAX KaraokeKid1“ a klikněte na připojení pro párování. Po dokončení párování dioda svítí stabilně a zazní zvukový signál.
- (2) **Přehrávání hudby:** Použijte svůj mobilní telefon nebo jiná zařízení s BT ke stažení hudby a přehrávání přes tento výrobek.
- (3) Po prvním párování si výrobek pamatuje poslední připojené zařízení a při zapnutí se s ním automaticky znovu spáruje. Dvakrát stiskněte tlačítko POWER pro odpojení nebo se odpojte pomocí mobilního telefonu.

### Režim SD karty

- (1) Když je do reproduktoru vložena SD karta s hudbou, přehrává ji přednostně a současně vydá zvukový signál.
- (2) Kliknutím na tlačítko „MODE“ můžete přepínat režimy, když je vložena SD karta.

### Režim vstupu AUX

- (1) Když je připojeno zařízení přes AUX, reproduktor mu dá přednost při přehrávání zvuku a zároveň vydá zvukový signál.
- (2) Režim SD karty a vstupu AUX přepnete stisknutím tlačítka „MODE“.

## 5. POKYNY PRO LED PODSVÍCENÍ

Reproduktor nabízí 3 efekty LED podsvícení: Pro přepnutí světelných efektů stiskněte dvakrát tlačítko „MODE“. Podržením tlačítka „MODE“ lze světelný efekt zapnout nebo vypnout.

## 6. POKYNY PRO BEZDRÁTOVÝ MIKROFON

Zapněte reproduktor a mikrofon, a automaticky se spárují. Klikněte na tlačítko „MIC“, abyste vybrali preferovaný hlasový styl. Poznámka: když se mikrofon přepne do režimu doprovodu, lze upravovat hlasitost doprovodné hudby. Když se mikrofon přepne do režimu ozvěny, lze upravovat násobky ozvěny.



## 7. PARAMETRY

<b>Celkový výkon</b>	10W
<b>Frekvenční rozsah</b>	120Hz–20KHZ
<b>Baterie reproduktoru</b>	1800 mAh
<b>Baterie mikrofonu</b>	500 mAh
<b>Doba přehrání</b>	Hlasitost 50 % – 8 h (s vypnutým podsvícením)
<b>Výdrž baterie mikrofonu</b>	6 h
<b>Bezdrátová technologie</b>	Bluetooth 5.3
<b>Podporované kodeky</b>	SBC
<b>Rozhraní</b>	USB-C, USB-A, AUX, microSD karta
<b>Paměťová karta</b>	podporovaná kapacita – 32 GB
<b>Rozměry reproduktoru</b>	141 mm x 74 mm x 96,6 mm
<b>Rozměry mikrofonu</b>	130 mm x 30 mm x 30 mm
<b>Hmotnost reproduktoru</b>	563 g
<b>Hmotnost mikrofonu</b>	83 g

Aktuální verze návodu ke stažení zde:  
[lamax.cz/karaokekid1/manual](http://lamax.cz/karaokekid1/manual)



# LAMAX

ELECTRONICS

---

## KaraokeKid1

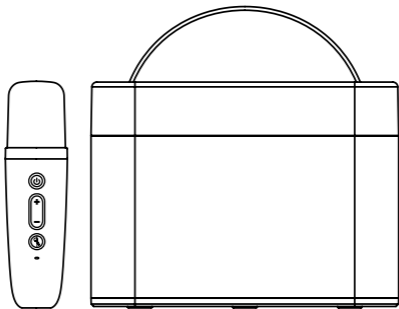

SK – NÁVOD

## 1. FUNKCIA

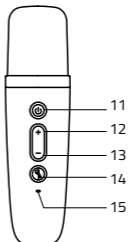
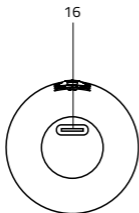
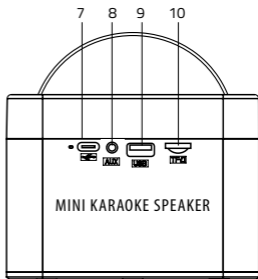
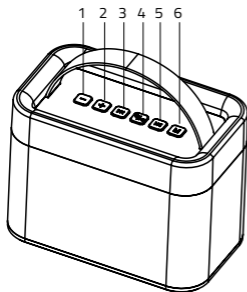

## 2. POKYNY PRE TLAČIDLÁ

- 1) **VOL -** : Podržte pre zníženie hlasitosti.
- 2) **VOL +** : Podržte pre zvýšenie hlasitosti.
- 3) **Predchádzajúca skladba**: Stlačte pre predchádzajúcu skladbu.
- 4) **POWER**: Podržte pre zapnutie/vypnutie reproduktora, stlačte pre prehranie/pauzu.
- 5) **Ďalšia skladba**: Stlačte pre ďalšiu skladbu.
- 6) **MODE**: Podržte pre prepnutie svetelných módov.
- 7) **USB-C** nabíjací port
- 8) **AUX vstup**
- 9) **USB-A** port
- 10) Slot pre **microSD** kartu

## 3. POKYNY PRE TLAČIDLÁ MIKROFÓNU

- 11) **POWER**: Podržte pre zapnutie/vypnutie mikrofónu. Stlačte pre zmenu režimu: Hlasitosť mikrofónu, Hlasitosť hudby, Hlasitosť ozveny. Dvakrát stlačte pre prehranie/pauzu skladby.
- 12) **VOL +**: Stlačte pre zvýšenie hlasitosti mikrofónu a ozveny; podržte pre prechod na ďalšiu skladbu.
- 13) **VOL -**: Stlačte pre zníženie hlasitosti mikrofónu a ozveny; podržte pre návrat na predchádzajúcu skladbu.
- 14) **MIC**: Stlačením meníte režim hlasu – Profi, Standard, Dievčenský, Chlapčenský, Pekelný, Hélium. Počas prehrávania skladby stlačte dvakrát pre karaoke mód. Podržte pre stlmenie mikrofónu.
- 15) **Dióda**: Dióda modro rýchlo bliká pri zapnutí a svieti stabilne modro po dokončení párovania. Pri nabíjaní svieti stabilne červeno a vypne sa po nabití, pri nízkej batérii bliká červeno dvakrát každých 5 sekúnd.

*Poznámka: Po zapnutí sa mikrofón automaticky pripojí k poslednému použitému zariadeniu. Ak však žiadne zariadenie nie je pripojené počas 10 sekúnd, mikrofón prejde do režimu párovania.*

## 4. NÁVOD NA POUŽITIE

### Režim Bluetooth

- (1) **BT Pripojenie:** Zapnite výrobok a vstúpte do režimu BT. Zapnite funkciu BT vo svojom mobilnom telefóne, vyhľadajte „LAMAX KaraokeKid1“ a kliknite na pripojenie pre párovanie. Po dokončení párovania dióda svieti stabilne a zaznie zvukový signál.
- (2) **Prehrávanie hudby:** Použite svoj mobilný telefón alebo iné zariadenia s BT na stiahnutie hudby a prehrávanie cez tento výrobok.
- (3) Po prvom párovaní si výrobok pamätá posledné pripojené zariadenie a pri zapnutí sa s ním automaticky znova spáruje. Dvakrát stlačte tlačidlo POWER pre odpojenie alebo sa odpojte pomocou mobilného telefónu.

### Režim SD karty

- (1) Keď je do reproduktora vložená SD karta s hudbou, prehráva ju prednostne a súčasne vydá zvukový signál.
- (2) Kliknutím na tlačidlo „MODE“ môžete prepínať režimy, keď je vložená SD karta.

### Režim vstupu AUX

- (1) Keď je pripojené zariadenie cez AUX, reproduktor mu dá prednosť pri prehrávaní zvuku a zároveň vydá zvukový signál.
- (2) Režim SD karty a vstupu AUX prepnete stlačením tlačidla „MODE“.

## 5. POKYNY PRE LED PODSVIETENIE

Reproduktor ponúka 3 efekty LED podsvietenia: Ak chcete prepínať svetelné efekty, dvakrát stlačte tlačidlo „MODE“. Ak chcete zapnúť alebo vypnúť svetelný efekt, podržte tlačidlo „MODE“ dvakrát stlačené.

## 6. POKYNY PRE BEZDRÔTOVÝ MIKROFÓN

Zapnite reproduktor a mikrofón, a automaticky sa spárujú. Kliknite na tlačidlo „MIC“, aby ste vybrali preferovaný hlasový štýl. Poznámka: keď sa mikrofón prepne do režimu sprievodu, je možné upravovať hlasitosť sprievodnej hudby. Keď sa mikrofón prepne do režimu ozveny, je možné upravovať násobky ozveny.

## 7. PARAMETRE

<b>Celkový výkon</b>	10W
<b>Frekvenčný rozsah</b>	120Hz–20KHZ
<b>Batéria reproduktoru</b>	1800 mAh
<b>Batéria mikrofónu</b>	500 mAh
<b>Doba prehrania</b>	Hlasitosť 50 % – 8 h (s vypnutým podsvietením)
<b>Výdrž batérie mikrofónu</b>	6 h
<b>Bezdrôtová technológia</b>	Bluetooth 5.3
<b>Podporované kodeky</b>	SBC
<b>Rozhranie</b>	USB-C, USB-A, AUX, microSD karta
<b>Pamäťová karta</b>	podporovaná kapacita – 32 GB
<b>Rozmery reproduktoru</b>	141 mm x 74 mm x 96,6 mm
<b>Rozmery mikrofónu</b>	130 mm x 30 mm x 30 mm
<b>Hmotnosť reproduktoru</b>	563 g
<b>Hmotnosť mikrofónu</b>	83 g

Aktuálna verzia návodu na stiahnutie tu:  
[lamax.cz/karaokekid1/manual](http://lamax.cz/karaokekid1/manual)



# LAMAX

ELECTRONICS

---

## KaraokeKid1

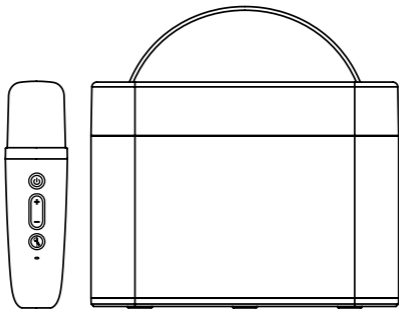

.....

PL – INSTRUKCJA OBSŁUGI

## 1. FUNKCJONOWAĆ

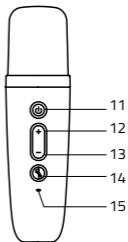
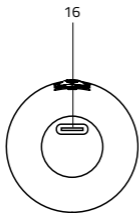
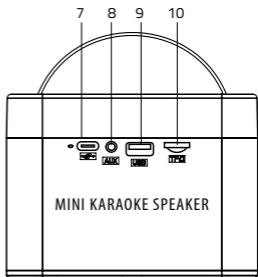
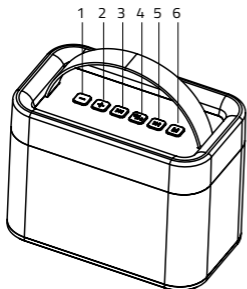



## 2. INSTRUKCJE DOTYCZĄCE PRZYCISKÓW

- 1) **VOL -** : Przytrzymaj, aby zmniejszyć głośność.
- 2) **VOL +** : Przytrzymaj, aby zwiększyć głośność.
- 3) **Poprzedni utwór**: Naciśnij, aby przejść do poprzedniego utworu.
- 4) **POWER**: Przytrzymaj, aby włączyć/wyłączyć głośnik, naciśnij, aby odtwarzać/pauzować.
- 5) **Następny utwór**: Naciśnij, aby przejść do następnego utworu.
- 6) **MODE**: Przytrzymaj, aby przełączyć tryby oświetlenia.
- 7) Port ładowania **USB-C**
- 8) Wejście **AUX**
- 9) Port **USB-A**
- 10) Gniazdo karty **microSD**

## 3. INSTRUKCJE DOTYCZĄCE PRZYCISKÓW MIKROFONU

- 11) **POWER**: Przytrzymaj, aby włączyć/wyłączyć mikrofon. Naciśnij, aby zmienił tryb: Głośność mikrofonu, Głośność muzyki, Głośność echa. Naciśnij dwukrotnie, aby odtworzyć/wstrzymać utwór.
- 12) **VOL +**: Naciśnij, aby zwiększyć głośność mikrofonu i echa; przytrzymaj, aby przejść do następnego utworu.
- 13) **VOL -**: Naciśnij, aby zmniejszyć głośność mikrofonu i echa; przytrzymaj, aby powrócić do poprzedniego utworu.
- 14) **MIC**: Naciśnij, aby zmienić tryb głosu – Profi, Standard, Dziewczęcy, Chłopięcy, Piekielny, Hel. W trakcie odtwarzania piosenki naciśnij dwa razy, aby włączyć tryb karaoke. Przytrzymaj, aby wyciszyć mikrofon.
- 15) **Dioda LED**: Dioda LED miga szybko na niebiesko po włączeniu zasilania i świeci na niebiesko po zakończeniu parowania. Stałe czerwone światło podczas ładowania i gaśnie po naładowaniu, czerwone miganie dwa razy co 5 sekund, gdy poziom naładowania akumulatora jest niski.

*Uwaga: po włączeniu mikrofon automatycznie połączy się z ostatnio używanym urządzeniem. Jeśli jednak w ciągu 10 sekund nie zostanie podłączone żadne urządzenie, mikrofon przejdzie w tryb parowania.*

## 4. INSTRUKCJA UŻYCIA

### Tryb Bluetooth

- (1) **Połączenie BT:** Włącz produkt i przejdź do trybu BT. Włącz funkcję BT w swoim telefonie komórkowym, wyszukaj „LAMAX KaraokeKid1” i kliknij połącz, aby sparować. Po zakończeniu parowania dioda LED świeci się światłem ciągłym i słychać sygnał dźwiękowy.
- (2) **Odtwarzanie muzyki:** Użyj telefonu komórkowego lub innego urządzenia BT, aby pobrać muzykę i odtwarzać ją za pośrednictwem tego produktu.
- (3) Po pierwszym sparowaniu produkt zapamiętuje ostatnio podłączone urządzenie i po włączeniu automatycznie ponownie się z nim łączy. Naciśnij dwukrotnie przycisk POWER, aby rozłączyć się lub rozłączyć za pomocą telefonu komórkowego.

### Tryb karty SD

- (1) Po włożeniu do głośnika karty SD z muzyką odtwarza ją w pierwszej kolejności i jednocześnie emituje sygnał dźwiękowy.
- (2) Kliknij przycisk „MODE”, aby przełączyć tryby po włożeniu karty SD.

### Tryb wejścia AUX

- (1) Gdy urządzenie jest podłączone poprzez AUX, głośnik nada mu priorytet podczas odtwarzania dźwięku i jednocześnie wyemituje sygnał dźwiękowy.
- (2) Tryb karty SD i wejścia AUX można przełączać, naciskając przycisk „MODE”.

## 5. INSTRUKCJE DOTYCZĄCE ŚWIATŁA MUZYCZNEGO

Ten produkt oferuje 3 muzyczne efekty świetlne: Naciśnij dwukrotnie przycisk „MODE”, aby przełączyć efekty świetlne. Przytrzymując przycisk „MODE”, można włączyć lub wyłączyć efekt świetlny.

## 6. INSTRUKCJE DOTYCZĄCE MIKROFONU BEZPRZEWODOWEGO

Włącz głośnik i mikrofon, a zostaną one sparowane automatycznie. Kliknij przycisk „MIC”, aby wybrać preferowany styl głosu. Uwaga: gdy mikrofon jest przełączony w tryb akompaniamentu, można regulować głośność muzyki akompaniamentowej. Kiedy mikrofon jest przełączony w tryb echa, można regulować wielokrotność echa.

## 7. PARAMETRY

<b>Całkowita moc</b>	10W
<b>Zakres częstotliwości</b>	120Hz–20KHZ
<b>Bateria głośnika</b>	1800 mAh
<b>Bateria mikrofonu</b>	500 mAh
<b>Czas odtwarzania</b>	Głośność 50% - 8 h (z wyłączonym podświetleniem)
<b>Żywotność baterii mikrofonu</b>	6 godz
<b>Technologia bezprzewodowa</b>	Bluetooth 5.3
<b>Obsługiwane kodeki</b>	SBC
<b>Interfejs</b>	USB-C, USB-A, AUX, karta microSD
<b>Karta pamięci</b>	obsługiwana pojemność – 32 GB
<b>Wymiary głośnika</b>	141 mm x 74 mm x 96,6 mm
<b>Wymiary mikrofonu</b>	130 mm x 30 mm x 30 mm
<b>Waga głośnika</b>	563 g
<b>Waga mikrofonu</b>	83 g

Aktualną wersję instrukcji można pobrać tutaj:

[lamax.cz/karaokekid1/manual](http://lamax.cz/karaokekid1/manual)



# LAMAX

ELECTRONICS

---

## KaraokeKid1

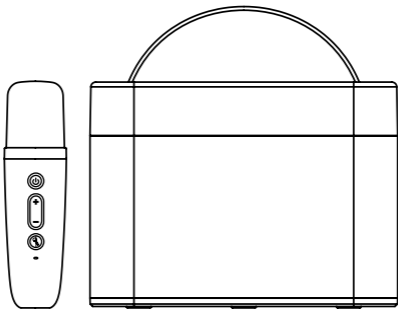

.....

HU – FELHASZNÁLÓI KÉZIKÖNYV

## 1. FUNKCIÓ

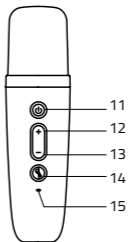
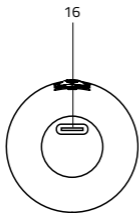
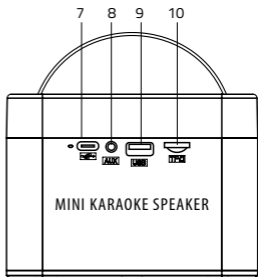
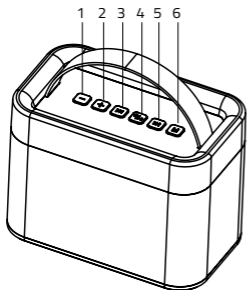

## 2. GOMB UTASÍTÁSOK

- 1) **VOL -** : Tartsa lenyomva a hangerő csökkentéséhez.
- 2) **VOL +** : Tartsa lenyomva a hangerő növeléséhez.
- 3) **Előző műsorszám**: Nyomja meg az előző számhoz.
- 4) **POWER**: Tartsa lenyomva a hangszóró be- és kikapcsolásához, nyomja meg a lejátszáshoz/szünethez.
- 5) **Következő szám**: Nyomja meg a következő számhoz.
- 6) **MODE**: Tartsa lenyomva a világítási módok váltásához.
- 7) **USB-C** töltőport
- 8) **AUX** bemenet
- 9) **USB-A** port
- 10) **microSD** kártyanyílás

## 3. ÚTMUTATÓ A MIKROFON GOMBOKHOZ

- 11) **POWER**: Tartsa lenyomva a mikrofon be- és kikapcsolásához. Nyomja meg a mód megváltoztatásához: Mikrofon hangerő, Zene hangerő, Echo hangerő. Nyomja meg kétszer egy szám lejátszásához/szüneteltetéséhez.
- 12) **VOL +**: Nyomja meg a mikrofon és a visszhang hangerejének növeléséhez; tartsa lenyomva a következő számra ugráshoz.
- 13) **VOL -**: Nyomja meg a mikrofon és a visszhang hangerejének csökkentéséhez; tartsa lenyomva az előző számra való visszatéréshez.
- 14) **MIC**: Nyomja meg a hangmódok megváltoztatásához - Profi, Standard, Látnyos, Fiús, Infernal, Hélium. A dal lejátszása közben kétszer nyomja meg a Karaoke módhoz. Tartsa lenyomva a mikrofon elnémítéséhez.
- 15) **LED**: A LED gyorsan kéken villog bekapcsoláskor, és folyamatosan kéken villog a párosítás befejezése után. Folyamatos piros fény töltés közben, és töltés után kikapcsol, 5 másodpercenként kétszer villog, ha az akkumulátor lemerült.

**Megjegyzés:** *Bekapcsoláskor a mikrofon automatikusan csatlakozik az utójára használt eszközhöz. Ha azonban 10 másodpercen belül egyetlen eszköz sem csatlakozik, a mikrofon párosítási módba lép.*

## 4. HASZNÁLATI ÚTMUTATÓ

### Bluetooth mód

- (1) **BT csatlakozás:** Kapcsolja be a terméket, és lépjen be BT módba. Kapcsolja be a BT funkciót mobiltelefonján, keressen rá a „LAMAX KaraokeKid1” kifejezésre, majd kattintson a Connect to pair gombra. A párosítás befejezése után a LED folyamatosan világít, és hangjelzés hallható.
- (2) **Zenelejátszás:** Használja mobiltelefonját vagy más BT-eszközét zenék letöltéséhez és lejátszásához ezen a terméken.
- (3) Az első párosítás után a termék megjegyzi az utoljára csatlakoztatott eszközt, és bekapcsoláskor automatikusan újra párosítja azt. Nyomja meg kétszer a BEKAPCSOLÓ gombot a mobiltelefon használatával történő leválasztáshoz vagy leválasztáshoz.

### SD kártya mód

- (1) Ha zenét tartalmazó SD-kártyát helyez a hangszóróba, az elsőbbséggel játssza le, és egyidejűleg hangjelzést ad ki.
- (2) Kattintson a „MODE” gombra az üzemmódok váltásához, amikor SD-kártya van behelyezve.

### AUX bemeneti mód

- (1) Ha egy eszközt AUX-on keresztül csatlakoztat, a hangszóró elsőbbséget ad neki a hang lejátszásakor, és egyidejűleg hangjelet ad ki.
- (2) Az SD kártya és az AUX bemeneti mód a „MODE” gomb megnyomásával váltható.

## 5. ÚTMUTATÓ A ZENEI FÉNYHEZ

Ez a termék 3 zenei fényeffektust kínál: Nyomja meg kétszer a „MODE” gombot a fényeffektusok váltásához. A „MODE” gomb lenyomva tartásával a fényeffektus be- vagy kikapcsolható.

## 6. VEZETÉK NÉLKÜLI MIKROFON HASZNÁLATI UTASÍTÁS

Kapcsolja be a hangszórót és a mikrofont, és automatikusan párosulnak. Kattintson a „MIC” gombra a kívánt hangstílus kiválasztásához. Megjegyzés: ha a mikrofont kísérő módba kapcsolja, a kísérőzene hangereje állítható. Amikor a mikrofon visszhang módba van kapcsolva, a visszhang többszöröse állíthatók.

## 7. PARAMÉTEREK

<b>Teljes teljesítmény</b>	10W
<b>Frekvencia tartomány</b>	120Hz–20KHZ
<b>Hangszóró akkumulátor</b>	1800 mAh
<b>Mikrofon akkumulátor</b>	500 mAh
<b>Lejátszási idő</b>	Hangerő 50% - 8 óra (kikapcsolt háttérvilágítás mellett)
<b>A mikrofon akkumulátorának élettartama</b>	6 óra
<b>Vezeték nélküli technológia</b>	Bluetooth 5.3
<b>Támogatott kodekek</b>	SBC
<b>Interfész</b>	USB-C, USB-A, AUX, microSD kártya
<b>Memóriakártya</b>	támogatott kapacitás – 32 GB
<b>A hangszóró méretei</b>	141 mm x 74 mm x 96,6 mm
<b>Mikrofon méretei</b>	130 mm x 30 mm x 30 mm
<b>Hangszóró súlya</b>	563 g
<b>A mikrofon súlya</b>	83 g

A kézikönyv aktuális verziója letölthető innen:  
[lamax.cz/karaokekid1/manual](http://lamax.cz/karaokekid1/manual)





# LAMAX

ELECTRONICS

---

## KaraokeKid1

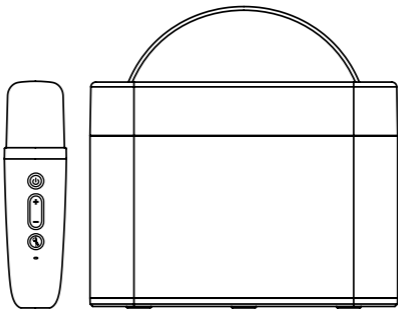

.....

SL – NAVODILA ZA UPORABO

## 1. FUNKCIJA

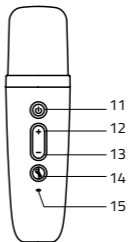
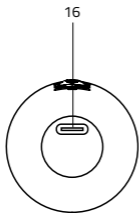
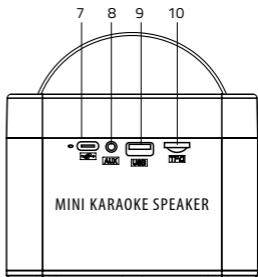
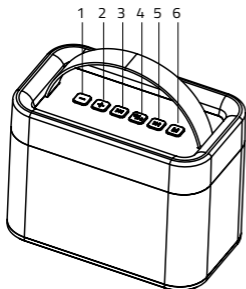

## 2. NAVODILA ZA GUMB

- 1) **VOL -** : Držite za zmanjšanje glasnosti.
- 2) **VOL +** : Držite za povečanje glasnosti.
- 3) **Prejšnja skladba**: Pritisnite za prejšnjo skladbo.
- 4) **POWER**: Držite za vklop/izklop zvočnika, pritisnite za predvajanje/pavzo.
- 5) **Naslednja skladba**: Pritisnite za naslednjo skladbo.
- 6) **MODE**: Držite za preklon med načini osvetlitve.
- 7) Vrata **za polnjenje USB-C**
- 8) **AUX** vhod
- 9) Vrata **USB-A**
- 10) Reža za kartico **microSD**

## 3. NAVODILA ZA GUMBE MIKROFONA

- 11) **POWER**: Držite za vklop/izklop mikrofona. Pritisnite, da spremenite način: Glasnost mikrofona, Glasnost glasbe, Glasnost odmeva. Dvakrat pritisnite za predvajanje/začasno ustavitev skladbe.
- 12) **VOL +**: Pritisnite za povečanje glasnosti mikrofona in odmeva; držite, da preskočite na naslednjo skladbo.
- 13) **VOL -**: Pritisnite za zmanjšanje glasnosti mikrofona in odmeva; pridržite za vrnitev na prejšnjo skladbo.
- 14) **MIC**: Pritisnite za spreminjanje glasovnih načinov – Profi, Standard, Dekliški, Fantovski, Peklenski, Helij. Med predvajanjem pesmi dvakrat pritisnite za način Karaoke. Držite za izklop mikrofona.
- 15) **LED**: LED hitro utripa modro ob vklopu in sveti modro po končanem seznanjanju. Stalna rdeča lučka med polnjenjem in se po polnjenju izklopi, rdeča utripa dvakrat vsakih 5 sekund, ko je baterija skoraj prazna.

*Opomba: Ko je mikrofون vklopljen, se bo samodejno povezal z zadnjo uporabljeno napravo. Če pa nobena naprava ni povezana v 10 sekundah, bo mikrofون vstopil v način seznanjanja.*

## 4. NAVODILA ZA UPORABO

### Način Bluetooth

- (1) **Povezava BT:** Vključite izdelek in vstopite v način BT. Vključite funkcijo BT na svojem mobilnem telefonu, poiščite „LAMAX KaraokeKid1“ in kliknite povezavo za seznanitev. Ko je seznanjanje končano, lučka LED stalno sveti in oglasi se pisk.
- (2) **Predvajanje glasbe:** Za prenos glasbe in predvajanje prek tega izdelka uporabite svoj mobilni telefon ali druge naprave BT.
- (3) Po prvem seznanjanju si izdelek zapomni zadnjo povezano napravo in se ob vklopu samodejno znova seznanja z njo. Dvakrat pritisnite gumb POWER, da prekinete povezavo ali prekinete povezavo z mobilnim telefonom.

### Način kartice SD

- (1) Ko v zvočnik vstavite SD kartico z glasbo, le-to predvaja prednostno in hkrati oddaja zvočni signal.
- (2) Kliknite gumb „MODE“, da preklopite med načini, ko je SD kartica vstavljena.

### AUX vhodni način

- (1) Ko je naprava povezana prek AUX, bo zvočnik temu dal prednost pri predvajanju zvoka in bo hkrati oddajal zvočni signal.
- (2) SD kartico in način vhoda AUX lahko preklopite s pritiskom na gumb „MODE“.

## 5. NAVODILA ZA GLASBENO LUČ

Ta izdelek ponuja 3 glasbene svetlobne učinke: dvakrat pritisnite gumb „MODE“, da preklopite svetlobne učinke. Z držanjem tipke „MODE“ lahko vklopite ali izklopite svetlobni učinek.

## 6. NAVODILA ZA BREŽŽIČNI MIKROFON

Vključite zvočnik in mikrofona in samodejno se bosta seznanila. Kliknite gumb „MIC“, da izberete želeni glasovni slog. Opomba: ko je mikrofona preklopljen v način spremljave, lahko prilagodite glasnost glasbene spremljave. Ko je mikrofona preklopljen v način odmeva, je mogoče nastaviti večkratnike odmeva.

## 7. PARAMETRI

<b>Skupna moč</b>	10W
<b>Frekvenčni razpon</b>	120Hz–20KHZ
<b>Baterija zvočnika</b>	1800 mAh
<b>Baterija mikrofona</b>	500 mAh
<b>Čas predvajanja</b>	glasnost 50% - 8 h (z izklopljeno osvetlitvijo)
<b>Življenjska doba baterije mikrofona</b>	6 ur
<b>Brezžična tehnologija</b>	Bluetooth 5.3
<b>Podprti kodeki</b>	SBC
<b>Vmesnik</b>	USB-C, USB-A, AUX, microSD karta
<b>Pomnilniška kartica</b>	podprta kapaciteta – 32 GB
<b>Dimenzije zvočnika</b>	141 mm x 74 mm x 96,6 mm
<b>Dimenzije mikrofona</b>	130 mm x 30 mm x 30 mm
<b>Teža zvočnika</b>	563 g
<b>Teža mikrofona</b>	83 g

Trenutno različico priročnika lahko prenesete tukaj:

[lamax.cz/karaokekid1/manual](http://lamax.cz/karaokekid1/manual)



**RoHS**



# LAMAX

ELECTRONICS

---

## KaraokeKid1

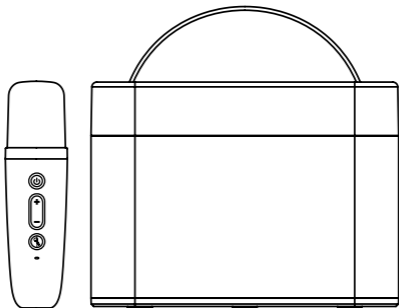

.....

HR – KORISNIČKI PRIRUČNIK

## 1. FUNKCIJA

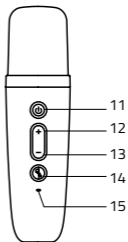
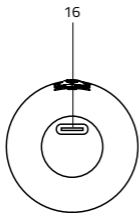
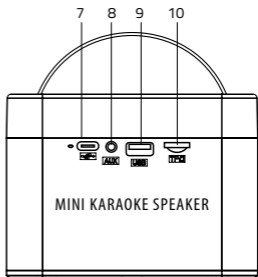
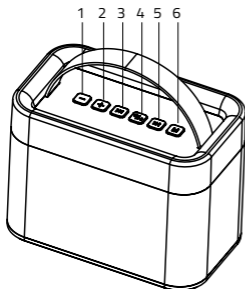

## 2. UPUTE ZA GUMBE

- 1) **VOL -** : Držite za smanjenje glasnoće.
- 2) **VOL +** : Držite za povećanje glasnoće.
- 3) **Prethodni zapis**: Pritisnite za prethodni zapis.
- 4) **POWER**: Držite za uključivanje/isključivanje zvučnika, pritisnite za reprodukciju/pauzu.
- 5) **Sljedeća pjesma**: Pritisnite za sljedeću pjesmu.
- 6) **MODE**: Držite za promjenu načina rada svjetla.
- 7) **USB-C** priključak za punjenje
- 8) **AUX** ulaz
- 9) **USB-A** priključak
- 10) utor za **microSD** karticu

## 3. UPUTE ZA GUMBE MIKROFONA

- 11) **POWER**: Držite za uključivanje/isključivanje mikrofona. Pritisnite za promjenu načina rada: Glasnoća mikrofona, Glasnoća glazbe, Glasnoća odjeka. Pritisnite dvaput za reprodukciju/pauziranje zapisa.
- 12) **VOL +**: Pritisnite za povećanje glasnoće mikrofona i jeke; držite za prelazak na sljedeću pjesmu.
- 13) **VOL -**: Pritisnite za smanjenje glasnoće mikrofona i jeke; držite za povratak na prethodnu pjesmu.
- 14) **MIC**: Pritisnite za promjenu glasovnih načina – Profi, Standard, Djevojački, Dječjački, Infernal, Helij. Tijekom reprodukcije pjesme pritisnite dvaput za Karaoke način. Držite za isključivanje mikrofona.
- 15) **LED**: LED brzo treperi plavo kada se uključi i svijetli stalno plavo nakon završetka uparivanja. Stalno crveno svjetlo tijekom punjenja i gasi se nakon punjenja, crveno bljeska dvaput svakih 5 sekundi kad je baterija slaba.

*Napomena: kada je uključen, mikروفon će se automatski povezati s posljednjim korištenim uređajem. Međutim, ako se nijedan uređaj ne poveže unutar 10 sekundi, mikروفon će ući u način rada za uparivanje.*



## 4. UPUTE ZA KORIŠTENJE

### Bluetooth mod

- (1) **BT veza:** Uključite proizvod i uđite u BT način rada. Uključite BT funkciju na svom mobilnom telefonu, potražite „LAMAX KaraokeKid1” i kliknite na povezivanje za uparivanje. Nakon što je uparivanje završeno, LED lampica stalno svijetli i čuje se zvučni signal.
- (2) Reprodukcija glazbe: Koristite svoj mobilni telefon ili druge BT uređaje za preuzimanje glazbe i reprodukciju putem ovog proizvoda.
- (3) Nakon prvog uparivanja, proizvod pamti zadnji povezani uređaj i automatski se ponovno uparuje s njim kada se uključi. Pritisnite tipku NAPAJANJE dvaput za prekid veze ili prekid veze pomoću mobilnog telefona.

### Način SD kartice

- (1) Kada se SD kartica s glazbom umetne u zvučnik, on je reproducira prioritarno i istovremeno emitira zvučni signal.
- (2) Pritisnite gumb „MODE” za promjenu načina rada kada je SD kartica umetnuta.

### AUX način rada ulaza

- (1) Kada je uređaj spojen putem AUX-a, zvučnik će mu dati prednost pri reprodukciji zvuka i istovremeno emitirati zvučni signal.
- (2) Pritisnite tipku „MODE” za promjenu načina rada SD kartice i AUX ulaza.

## 5. UPUTE ZA GLAZBENO SVJETLO

Ovaj proizvod nudi 3 glazbena svjetlosna efekta: Dvaput pritisnite tipku „MODE” za promjenu svjetlosnih efekata. Držanjem tipke „MODE” svjetlosni efekt se može uključiti ili isključiti.

## 6. UPUTE ZA BEŽIČNI MIKROFON

Uključite zvučnik i mikrofoni i oni će se automatski upariti. Pritisnite gumb „MIC” za odabir željenog stila glasa. Napomena: kada je mikrofoni prebačen u način rada pratnje, glasnoća glazbene pratnje može se prilagoditi. Kada je mikrofoni prebačen u način rada eho, višekratnici eha se mogu podesiti.

## 7. PARAMETRI

<b>Ukupna snaga</b>	10W
<b>Frekvencijski raspon</b>	120Hz–20KHZ
<b>Baterija zvučnika</b>	1800 mAh
<b>Baterija mikrofona</b>	500 mAh
<b>Vrijeme reprodukcije</b>	glasnoća 50% – 8 h (s isključenim pozadinskim osvjetljenjem)
<b>Trajanje baterije mikrofona</b>	6 h
<b>Bežična tehnologija</b>	Bluetooth 5.3
<b>Podržani kodeci</b>	SBC
<b>Sučelje</b>	USB-C, USB-A, AUX, microSD kartica
<b>Memorijska kartica</b>	podržani kapacitet – 32 GB
<b>Dimenzije zvučnika</b>	141 mm x 74 mm x 96,6 mm
<b>Dimenzije mikrofona</b>	130 mm x 30 mm x 30 mm
<b>Težina zvučnika</b>	563 g
<b>Težina mikrofona</b>	83 g

Aktualnu verziju priručnika možete preuzeti ovdje:

[lamax.cz/karaokekid1/manual](http://lamax.cz/karaokekid1/manual)





**LAMAX**  
ELECTRONICS