

LAMAX

ELECTRONICS

S9 DUAL

MIRROR DASHCAM



EN – USER MANUAL

CS – UŽIVATELSKÁ PŘÍRUČKA

DE – BENUTZERHANDBUCH

SK – POUŽÍVATEĽSKÁ PRÍRUČKA

PL – INSTRUKCJA OBSŁUGI

HU – FELHASZNÁLÓI KÉZIKÖNYV

LAMAX

ELECTRONICS

S9 DUAL

MIRROR DASHCAM



CONTENTS

1. PACKAGE CONTENTS.....	2
2. PRODUCT LAYOUT.....	3
3. PRODUCT INSTALLATION.....	3
4. IMAGE ADJUSTMENT.....	4
5. CONTROLS.....	4
6. SETTINGS MENU.....	6
7. ADAS CALIBRATION.....	7
8. VOICE COMMANDS (VOICE CONTROL).....	8
9. WIFI APPLICATION.....	8
10. UPDATING FIRMWARE.....	9
11. CONTACT US!.....	9
12. DASHCAM PARAMETERS.....	10

1. PACKAGE CONTENTS

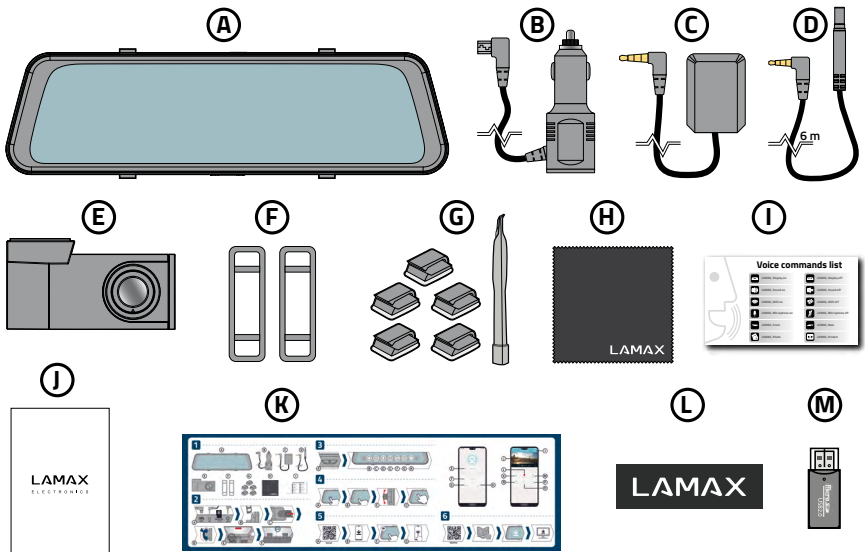

- A** LAMAX S9 Dual rear-view mirror dashcam
- B** Car charger with extra USB port
- C** External GPS module
- D** Cable to rear camera 6 m
- E** Internal rear camera in FullHD
- F** 2× rubber bands for attaching to mirror
- G** 5× 3M cable clips + cable tool

- H** Microfiber cloth
- I** Voice Control commands list
- J** Safety Instructions
- K** User Manual
- L** Magnetic sticker
- M** MicroSD-USB adapter

2. PRODUCT LAYOUT

- (A) Mini USB power connector
- (B) Rear camera connector
- (C) MicroSD card slot
- (D) GPS module connector

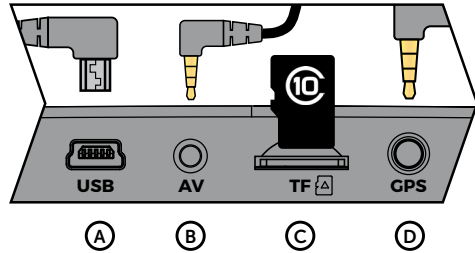

INFORMATION ICONS ARE DISPLAYED IN THE TOP RIGHT CORNER OF THE DISPLAY:

- (E) ADAS on
- (F) Parking mode on
- (G) G-sensor on
- (H) Microphone off
- (I) Battery status
- (J) Battery charging

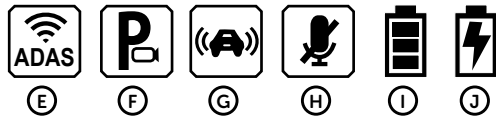

3. PRODUCT INSTALLATION

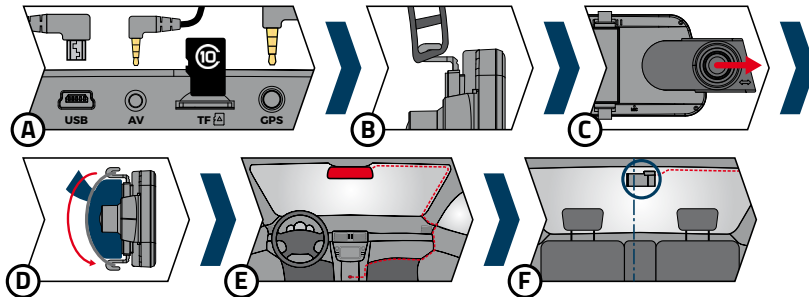

- (A) Insert the microSD card (TF) and connect the power (USB), rear camera (AV) and GPS module (GPS) cables.
 - Use branded microSDHC/SDXC of Class 10 or higher with a capacity of up to 64 GB.
 - Remove the card only when the camera is off.
 - Format the card the first time you use it directly in the camera itself and reformat at least once a month to ensure proper camera operation.
- (B) Attach rubber bands to the upper fixture of the camera.
- (C) Slide out the camera lens as shown by the arrow. Be sure to remove the protective film from the camera lens.
- (D) Attach the camera to the mirror of your car by leading the rubber bands behind the mirror and attaching it to the camera's lower fixtures.
- (E) Route the cables along the windshield so that they do not obstruct the driver's view and secure them with cable clips or hide behind the upholstery (we recommend sticking the GPS module to the corner of the dashboard, to the corner of the windscreen or have it hidden in the A-pillar by an authorized service centre).

- ▶ Plug the power adapter into the car cigarette lighter, the dashcam will turn on automatically.
- ▶ Adjust the movable lens so that it points directly in front of the car.
- ▶ The camera is intended for operation only when connected to the power supply (except for in Parking Mode).

F Attach the rear camera to the rear window using the 3M adhesive pad (we recommend placing it in the centre at the top of the glass so that the lens is on the vertical axis of the rear window). Route the connection cable along the car body so that it does not obstruct. To use the parking camera function, connect the red cable of the rear camera connection cable to the parking light (installation at a service centre recommended).

4. IMAGE ADJUSTMENT

The display and recorded video have different aspect ratios. To avoid distorting the image on the screen, only a portion of the video is displayed. Here's how to set up the ideal picture:

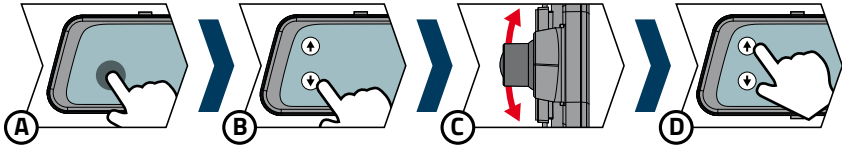

- A** Activate the control icons by touching the screen and make sure you are viewing the image from the front camera. Otherwise, press  or use the "LAMAX, FRONT" voice command.
- B** Use the arrows on the left or repeatedly drag your finger upward to move the mirror image as low as possible.
- C** Now manually adjust the direction of the movable lens so that you can see a small part of the bonnet of your car.
- D** Once you are satisfied with the lens adjustment, use the arrows or drag your finger down the screen again to adjust the image position on the mirror display.

TIP: You can also trim the video for the rear camera in the same way.

5. CONTROLS

BUTTONS / ICONS

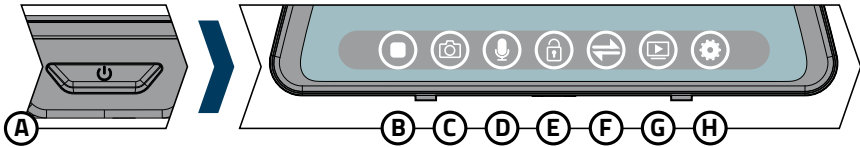

A POWER button

TOUCH THE SCREEN TO ACTIVATE THE CAMERA CONTROL BUTTONS:

- B** Record ON/OFF
- C** Take photo
- D** Audio recording ON/OFF
- E** Protect shot
- F** Switch on the front/rear camera
- G** Video gallery/Photo gallery
- H** Settings



TURNING THE CAMERA ON AND OFF

- ▶ To turn on the camera, press the ON/OFF button on the bottom of the camera.
- ▶ The camera turns on automatically when connected to the power source.
- ▶ To turn off the camera, press and hold the ON/OFF button for about 3 seconds.
- ▶ The camera will turn off automatically after a few seconds when it is unplugged. If you unplug the dashcam whilst shooting, the dashcam will save the currently recorded video after a specified time and turn off.

NAVIGATING THE MENU

- ▶ To access the settings menu, touch  on the touch screen of the dashcam.
- ▶ To scroll through the menu pages, use the arrows on the left side of the screen and touch the item to activate its setting options. The currently selected item is displayed in orange.
- ▶ To exit the settings menu, touch the arrow in the upper left corner of the display.

RECORDING / TAKING PHOTOS / VIEWING GALLERY

- ▶ Recording starts when you touch . Press it again to stop recording.
- ▶ Automatic recording – the automatic recording function is permanently enabled. Automatic recording starts when the camera is plugged in. In a car with an ignition-dependent power supply, the camera turns on and starts recording after starting the engine.
- ▶ Photos are taken by touching the  icon or using the voice command "LAMAX, PHOTO".
- ▶ Touch the  icon to display the Video/Photo gallery. Videos are divided into folders:
 - ▶ Front camera videos
 - ▶ Rear camera videos
 - ▶ Protected front camera videos
 - ▶ Protected rear camera videos
 - ▶ Photo gallery
- ▶ To switch from video back to gallery, press the arrow in the upper left corner. This also applies to returning from the gallery to the main screen.

DELETING CAPTURED MATERIAL DIRECTLY ON THE CAMERA

You can delete individual material directly on the camera in the gallery. After selecting the desired item, touch the bin icon and press Yes to confirm.

PROTECTING THE CAPTURED MATERIAL ON THE CAMERA

When the memory card becomes full, it automatically starts overwriting the oldest captured videos with new ones. To stop videos from being deleted, you must protect them.

- ▶ Depending on the sensitivity set, in the event of an impact an activated G-sensor automatically protects the video currently being recorded, thus preventing it from being overwritten.
- ▶ The video currently being recorded can be protected with the voice command "LAMAX, PROTECT".
- ▶ You can also manually protect the video currently being recorded by pressing the lock icon on the screen .
- ▶ You can also protect recordings in the camera gallery: After selecting the desired item, touch the lock icon located under the time and date on the right side of the screen. You can identify the protected entry by the grey lock icon in the upper left corner. Press the lock icon again to unprotect the recording.

SWITCHING BETWEEN THE FRONT AND REAR CAMERAS ON THE DISPLAY

- ▶ When the front and rear cameras are properly connected, the front camera image is displayed as the main camera. Switching between the front and rear cameras is possible using the  icon or the voice command "LAMAX, FRONT" for the front camera, or "LAMAX, REAR" for the rear camera.
- ▶ Another way to switch between viewing the front and rear cameras is to swipe your finger left or right on the screen.

REPOSITIONING THE VIDEO IMAGE

- › Swipe your finger up or down the screen to adjust the vertical view of the video. This allows you to select what part of the image you want to see on the screen without physically adjusting the direction of the camera lens.

PARKING CAMERA

- › If you connect the red cable from the rear camera connection cable to the parking light, you activate the parking camera. When reverse is selected, the rear camera image is automatically displayed, and the parking lines appear.

RECOMMENDATION: Install the red cable to the parking light at an authorized service centre.

6. SETTINGS MENU

Touch the  icon to display the settings menu.

WiFi	Off / On	WiFi is used to connect the camera to the KaCam mobile application. In the app, you can edit some of the settings of your dashcam, control front and rear camera recording, and download videos to your smartphone.
ADAS	Off / On	Activates LDWS (Lane Departure Warning System) and FCWS (Forward Collision Warning System). To avoid unnecessary disturbance when driving in the city, it is only active at speeds above 50 km/h. For proper functioning of ADAS, it is necessary to calibrate it, see below.
Speed Cameras	Off / Tone / Voice	Allows the reporting of stationary speed cameras from the uploaded database. You can choose between audio or voice notifications. The default voice alert is in English, on the product page you can download it in Czech, Polish and German.
Parking Mode	Off / On	If an impact is detected by the G-sensor, the camera automatically turns on and starts recording. After 30 seconds the recording will be saved, protected and the camera will turn off again. When parking mode is activated, the display is turned off so as not to attract attention. The sensitivity setting of the G-sensor is the same as when recording conventionally. Use the parking mode function with the power supply disconnected!
Video Resolution	FullHD 30 FPS / HD 30 FPS	
Video Time (loop length)	1 min / 3 min / 5 min	Set the length of individual recordings. The camera shoots a video loop of 1-5 minutes. If the memory card becomes full, the camera starts overwriting the oldest recordings. Individual videos follow on from each other smoothly.
G-Sensor Sensitivity	Off / Low / Medium / High	The G-sensor enables the camera to record an impact, for example, in a car accident. As soon as the camera detects an impact, it instantly protects the video currently being recorded from being deleted.
Volume	Off / Low / Medium / High	Adjusts the dashcam's output volume (video playback, voice instructions).
Language	English / Czech / Slovak / Polish / German / Hungarian	

Automatic Display Brightness	Manual / Automatic	Manual or automatic adjustment of camera display brightness. When the manual option is selected, a brightness bar appears on the main screen. To adjust the brightness, touch the + and - buttons.
LCD Power Save	Off / 1 min / 2 min / 3 min	Sets the screen to turn off automatically when the camera is not being operated. The time interval is 1–3 minutes, or the power save mode can be switched off completely. LCD auto power off functions even when the camera is recording. Touch to reactivate the display.
Exposure	-2 / -1 / 0 / 1 / 2	Adjusts the camera exposure to optimize video brightness.
Key Sound	Off / On	Allows you to switch on or off the key sound and the welcome tone.
Show Date	Off / On	Sets whether to display date on the video.
Show Speed	Off / On	Sets whether to display speed on the video.
Show GPS	Off / On	Sets whether to display GPS coordinates on the video.
Time Settings		Sets the current date and time. If you have a GPS module connected to the camera, the date and time will be set automatically. Press the Set Time / Date button to enter the settings and use the arrows to set the individual sections (day, month, year, hours, minutes and seconds). You must confirm each setting with OK.
Time Zone		In this setting you can change the time zone.
Speed Units	km/h / mph	Sets the speed unit in the camera.
Voice Control		Allows you to turn off the Voice Control function.
Reset Settings		Allows you to reset the camera settings to factory settings.
Format Card		This will delete all photos and videos on the camera. Attention, this includes all protected files!
FW Version		Learn about the currently installed firmware version.

7. ADAS CALIBRATION

For proper operation, the ADAS must be calibrated directly in a lane with the horizontal markings defining the lane. For safety reasons, we recommend that your passenger assists you or you can calibrate it in a stopped car on an empty road so that you do not limit or endanger yourself or the surrounding traffic. Never operate the camera whilst driving!

When ADAS is on, the calibration icon appears on the left side of the main screen display. After pressing and confirming the selection, the display shows calibration lines.

To calibrate, position the camera lens so that the lateral calibration lines overlap with the road lane lines and the calibration cross points to the road horizon. When the camera determines that the calibration has been successful, it displays a message.

8. VOICE COMMANDS (VOICE CONTROL)

Address the camera by saying the word "LAMAX" followed by the command itself from the list below.

Example: „LAMAX, DISPLAY OFF“

COMMAND	ACTION
DISPLAY ON	Turns display on
DISPLAY OFF	Turns display off
FRONT	Displays front camera
REAR	Displays rear camera
PROTECT	Protects current shot
PHOTO	Takes photo
SOUND ON	Turns on camera sound
SOUND OFF	Turns off camera sound
WIFI ON	Turns on WiFi
WIFI OFF	Turns off WiFi
MICROPHONE ON	Turns on audio recording
MIROPHONE OFF	Turns off audio recording

9. WIFI APPLICATION

- (A) Scan the QR code or find the **KaCam** app on the App Store/Google Play.
- (B) Install the app on your smartphone or tablet.
- (C) Turn on WiFi in the camera settings menu or by using the voice command „LAMAX, WIFI ON“ – the display will show the name of the dashcam and the WiFi password (default is 12345678).
- (D) On your smartphone/tablet, connect to the WiFi network with the camera name, launch the application and connect to the camera.

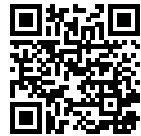

APPLICATION CONTROLS – BEFORE CONNECTING

- (E) Connect camera
- (F) Files dragged to your phone
- (G) Application updates
- (H) Application info

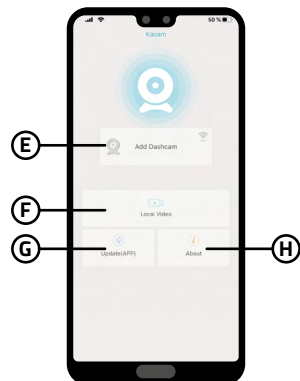

APPLICATION CONTROLS – AFTER CONNECTING

- ① Camera settings
- ⓐ Front/Rear camera view
- ⓑ Files in the camera
- ⓒ Start/Stop recording
- ⓓ Audio recording ON/OFF
- ⓔ Switch photo/video mode
- ⓕ Switch front/rear camera
- ⓖ Resolution settings

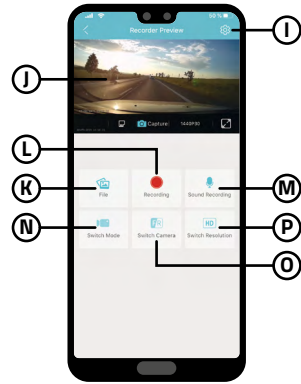

10. UPDATING FIRMWARE

The latest camera firmware can be found in the „Downloads“ section of the product website.

<https://www.lamax-electronics.com/s9-dual>

UPDATE PROCEDURE

- 1) Prepare a microSD by formatting it on a PC / Mac.
- 2) Download and open the .zip file containing the "SD_CarDV.bin" file. Do not change the file name.
- 3) Copy the file "SD_CarDV.bin" to the formatted microSD card.
- 4) Insert the microSD card into the switched-off camera. Plug the dashcam into the power supply and making sure the dashcam is powered throughout the update process. The update should begin automatically on start-up.
- 5) Wait for the update to complete. Then format the memory card in the camera itself.

11. CONTACT US!



To find complete instructions and up-to-date speed camera databases and firmware, visit <https://www.lamax-electronics.com/s9-dual>



Do not forget to register your product on our website:
<https://www.lamax-electronics.com/cz/productupdate>

As soon as the firmware or speed camera database is updated, we will inform you immediately! By registering, you will also have access to news and information about great discounts!

12. DASHCAM PARAMETERS

Front camera resolution:	1920×1080 30 FPS, 1280×720 30 FPS
Rear camera resolution:	1920×1080 30 FPS
Viewing angle:	150° front + 130° rear camera
Display:	9.66" IPS Touch Screen
Memory type:	MicroSDHC/SDXC up to 64 GB
Video format:	MOV, H.264 compression
Photo format:	JPG
Photo resolution:	up to 2 MP
Connectivity:	WiFi, GPS
Battery capacity:	500 mAh
Rear camera cable length:	6 m
Menu languages:	English, Czech, Slovak, Polish, German, Hungarian
Dimensions:	257×71×38 mm
Features:	GPS module with speed camera detection, voice control, WDR, parking mode, G-sensor, loop recording, file protection, auto start, screen saver, adjustable display brightness, exposure, speed units and video stamps (Time & Date, Speed, GPS Coordinates)

Specifications may change due to replacement of any part of the device or software updates.

MANUFACTURER:

elem6 s.r.o., Braškovská 308/158, 161 00 Prague 6

<https://www.lamax-electronics.com>

Subject to printing errors and changes to the manual.

THE CONSUMER IS REQUIRED TO LEARN THE PRINCIPLES OF SAFE USE OF THE PRODUCT BEFORE FIRST USE.

PRECAUTIONS AND NOTICES

- For your own safety, do not use the camera's controls while driving.
- Mounting on the original rearview mirror is needed when using the recorder in a car. Make sure that you place the recorder in an appropriate place, so as not to obstruct the driver's view or deployment of airbags.
- Make sure that no object is blocking the camera lens and no reflective material is placed near the lens. Please keep the lens clean.
- If the car's windshield is tinted or coated, it may impact the recording quality.

SAFETY PRECAUTIONS

- Use only the charger supplied with your device. Use of another type of charger may result in malfunction and/or danger.
- Do not use the charger in high moisture environment. Never touch the charger when your hands or feet are wet.
- Allow adequate ventilation around the charger when using it to operate the device or to charge the battery. Do not cover the charger with paper or other objects that will reduce cooling. Do not use the charger while it is inside a carrying case.
- Connect the charger to a proper power source. The voltage requirements are found on the product case and/or on the packaging.
- Do not use the charger if it is visibly damaged. In case of damage, do not repair the equipment yourself!
- In case of device overheating, immediately disconnect the power source.
- Charge the device under supervision only.
- Packaging contains small pieces, that can be dangerous for children. Store the product always out of reach of children. Bags or many of the pieces containing may cause suffocation after swallowing.

SAFETY NOTICES FOR LI-POL BATTERIES

- Before first use, fully charge the battery.
- For charging only use chargers, that is specified for this type of battery.
- Use standard cables for charging, otherwise it could damage the device.
- Never connect to a mechanically damaged charger or if the batteries are swollen. Do not use batteries in this condition due to risk of explosion.
- Do not use any damaged adapter or charger.
- Charge at room temperature, never charge at a temperature below 0°C or at a temperature higher than 40°C.
- Avoid dropping the battery, don't puncture, or mutilate it. Definitely do not attempt to repair a damaged battery.
- Do not expose the charger or battery to moisture, water, rain, snow or any kind of various liquids.
- Do not leave the battery in the car, do not expose to direct sunlight and do not place it near heat sources. Strong light or high temperatures can damage the battery.
- Never leave batteries without supervision during charging, short circuit or accidentally overcharge. Some batteries are unsuitable for fast charging or being charged excessively. This can cause a shock, or due to charger failure, may cause leakage of aggressive chemicals, explosion or subsequent fire!
- In the case of excessive heating of the battery during charging, immediately disconnect it from the power supply.
- Do not place charger and charging battery on or near flammable objects. Beware of curtains, carpets, tablecloths etc.
- Once the battery or device with integrated battery is fully charged, disconnect it from the power supply.
- Keep the battery out of the reach of children and animals.
- Never disassemble the charger or battery. If the battery is integrated, do not disassemble the device, unless stated otherwise. Any such attempt is dangerous and can cause injury or damage to the product and subsequent loss of warranty.
- Do not dispose worn or damaged batteries into the trash, fire or into heating devices, but hand them in at collection points for hazardous waste.

CARING FOR YOUR DEVICE

- Taking good care of your device will ensure trouble-free operation and reduce the risk of damage.
- Keep your device away from excessive moisture and extreme temperatures and avoid exposing your device to direct sunlight or strong ultraviolet light for extended periods of time.
- Do not drop your device or subject it to severe shock.
- Do not subject your device to sudden and severe temperature changes. This could cause moisture condensation inside the unit, which could damage your device. In the event of moisture condensation, allow the device to dry out completely before use.
- The screen surface can easily be scratched. Avoid touching it with sharp objects.
- Never clean your device when it is powered on. Use a soft, lint-free cloth to wipe the screen and the exterior of your device. Do not use paper towels to clean the screen.
- Never attempt to disassemble, repair or make any modifications to your device. Disassembly, modification or any attempt at repair could cause damage to your device and even bodily injury or property damage and will void any warranty.
- Do not store or carry flammable liquids, gases or explosive materials in the same compartment as your device, its parts or accessories.
- To discourage theft, do not leave the device and accessories in plain view in an unattended vehicle.
- Overheating may damage the device.

OTHER INFORMATION

1) For households: This marking indicates that this product should not be disposed with other household wastes throughout the EU. To prevent possible harm to the environment or human health from uncontrolled waste disposal, recycle it responsibly to promote the sustainable reuse of material resources. To return your used device, please use the return and collection systems or contact the retailer where the product was purchased. They can take this product for environmental safe recycling. In case of incorrect disposal of this kind of wastes user can be fined according to national laws. User information for disposal of electric and electronic devices in countries outside the EU: The symbol stated above (crossed recycle bin) is valid only in countries in European Union. For correct disposal of electric and electronic devices ask your city hall or distributor of these devices. Everything is expressed by the symbol of crossed recycle bin on product, cover or printed materials.

2) You can determine a warranty service at the place of purchase. In case of technical problems or queries contact your dealer who will inform you about the following procedure. Follow the rules for work with electric devices. User is not allowed to disassembly the device neither replace any of its components. To reduce the risk of electric shock, do not remove or open the cover. In case of incorrect setup and plug in of device you will expose yourself risk of electric shock.

Products are covered by a two year warranty, unless otherwise stated. The warranty period of the battery is 24 months and 6 months for its capacity.

DECLARATION OF CONFORMITY

Hereby, elem6 s.r.o., declares that all LAMAX products are in compliance with the essential requirements and other relevant provisions of Directive 2014/53/EU, 2014/30/EU. Products are intended for sale without any restriction in Germany, Czech Republic, Slovak Republic, Poland, Hungary and other EU countries. You can download the Declaration of Conformity from the website: www.lamax-electronics.com/support/doc

- Frequency band in which the radio equipment operates: 2412 MHz ~ 2462 MHz
- Maximum radio-frequency power transmitted in the frequency band in which the radio equipment operates: 2.0 dB

MANUFACTURER

elem6 s.r.o., Braškovská 308/15, 16100 Praha 6
www.lamax-electronics.com

Misprints and changes in the manual are reserved.



LAMAX

ELECTRONICS

S9 DUAL

MIRROR DASHCAM



CS – Uživatelská příručka

OBSAH

1. OBSAH BALENÍ.....	2
2. NĀKRES PRODUKTU.....	3
3. INSTALACE PRODUKTU.....	3
4. NASTAVENÍ OBRAZU.....	4
5. OVLADĀNÍ.....	4
6. MENU NASTAVENÍ.....	6
7. KALIBRACE ADAS.....	7
8. HLASOVÉ PŘÍKAZY (VOICE CONTROL).....	8
9. WIFI APLIKACE.....	8
10. AKTUALIZACE FIRMWARE.....	9
11. SPOJTE SE S NĀMI!.....	9
12. PARAMETRY AUTOKAMERY.....	10

1. OBSAH BALENÍ

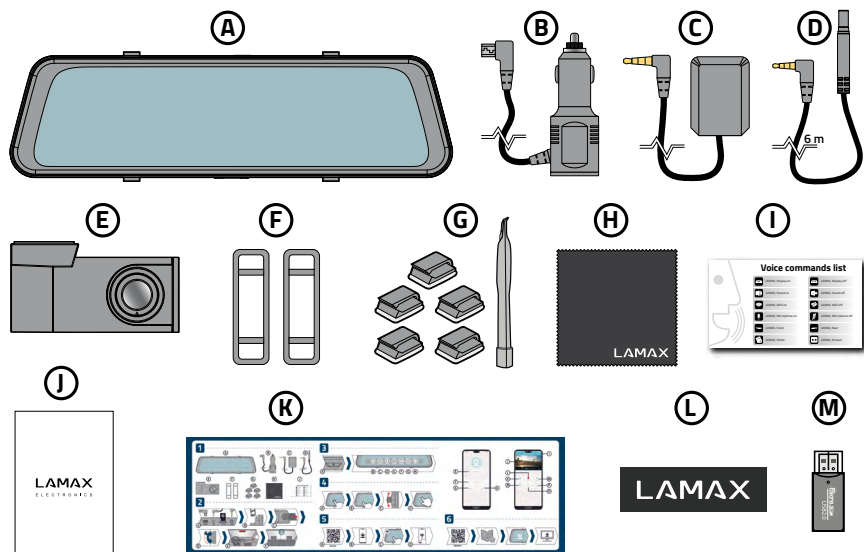

- (A) Zrcátková autokamera LAMAX S9 Dual
- (B) Nabíječka do autozapalovače s extra USB portem
- (C) Externí GPS modul
- (D) Propojovací kabel k zadní kameře 6 m
- (E) Zadní vnitřní kamera
- (F) 2× gumová spona k uchycení zrcátka
- (G) 5× 3M úchyt + nástroj na kabely

- (H) Hadřík z mikrovlákna
- (I) Kartička s hlasovými příkazy
- (J) Bezpečnostní instrukce
- (K) Návod
- (L) Magnetická nálepka
- (M) Čtečka microSD karet

2. NÁKRES PRODUKTU

- (A) Napájecí konektor miniUSB
- (B) Konektor pro připojení zadní kamery
- (C) Slot na microSD kartu
- (D) Konektor pro připojení GPS modulu

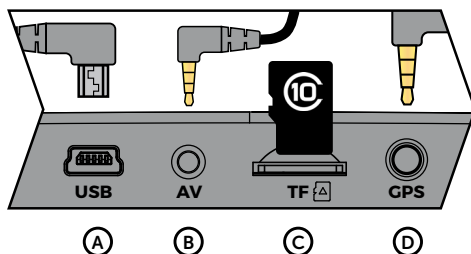

INFORMAČNÍ IKONY SE ZOBRAZUJÍ V PRAVÉM HORNÍM ROHU DISPLEJE:

- (E) ADAS funkce je zapnuta
- (F) Parkovací režim je zapnutý
- (G) G-senzor je zapnutý
- (H) Mikrofon je vypnutý
- (I) Stav baterie
- (J) Baterie je napájena



3. INSTALACE PRODUKTU

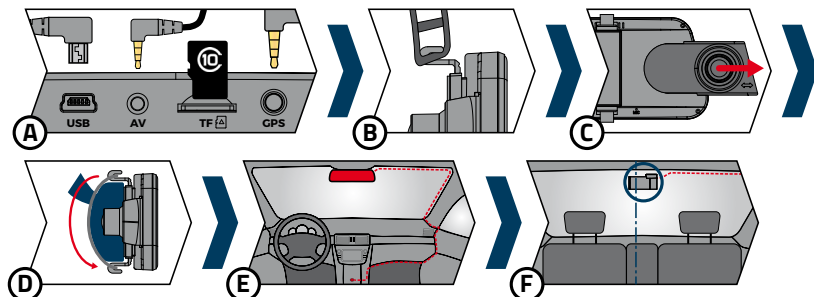

- (A) Vložte microSDHC / SDXC (TF), zapojte kabely napájení (USB), zadní kamery (AV) a GPS modulu (GPS).
 - ▶ Používejte značkové microSDHC / SDXC třídy 10 a vyšší o kapacitě až 64 GB.
 - ▶ Kartu vyjměte pouze při vypnuté kameře.
 - ▶ Kartu při prvním použití zformátujte přímo v kameře a alespoň jednou za měsíc formátování opakujte pro zajištění správného fungování kamery.
- (B) Připevňte gumičky na horní úchyty kamery.
- (C) Vysuňte objektiv kamery dle šipky. Nezapomeňte sejmut ochrannou fólii z objektivu kamery.
- (D) Připevňte kameru na zrcátko Vašeho vozu vedením gumiček za zrcátkem a jejich uchycením na spodní úchyty kamery.
- (E) Vedte kabely podél předního skla tak, aby nepřekážely řidiči ve výhledu a bezpečně je upevněte pomocí držáků na kabely či schovejte za čalounění (GPS modul doporučujeme přilepit do rohu palubovky, do rohu předního skla, případně požádat autorizovaný servis o skrytí do A-sloupku).
 - ▶ Zapojte napájecí adaptér do autozapalovače, autokamera se automaticky zapne.

- Nastavte pohyblivý objektiv tak, aby směřoval přímo před automobil.
- Kamera je určena k provozu pouze při připojení k napájení (s výjimkou použití Parkovacího režimu).

- (F) Zadní kameru přilepte pomocí 3M samolepky na zadní sklo (doporučujeme umístit doprostřed a na horní stranu skla tak, aby se objektiv nacházel na vertikální ose zadního skla). Propojovací kabel ved'te podél koster automobilu tak, aby nikde nepřekážel. Chcete-li používat funkci parkovací kamery, připojte červený kabel z propojovacího kabelu pro zadní kameru do parkovacího světla (doporučujeme instalaci v servisu).

4. NASTAVENÍ OBRAZU

Displej a nahrávané video mají různý poměr stran. Aby nedocházelo k deformaci obrazu na displeji, zobrazuje se pouhý výřez videa. Ideálního nastavení snímaného obrazu docílíte následovně:

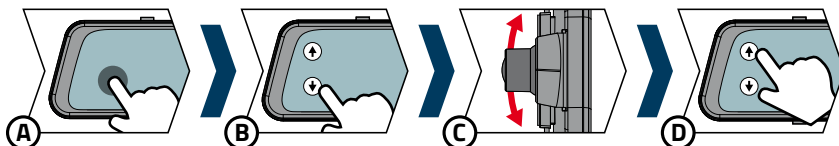

- (A) Aktivujte ovládací ikony dotykem na displej a přesvědčte se, že máte zobrazen obraz z přední kamery. V opačném případě stiskněte tlačítko nebo použijte hlasový příkaz „LAMAX, FRONT“.
- (B) Pomocí šipek na levé straně či opakovaným tažením prsty po displeji směrem nahoru posuňte výřez obrazu zrcátka co nejniž.
- (C) Nyní manuálně nastavte směr pohyblivého objektivu tak, abyste viděli malou část kapoty Vašeho vozu.
- (D) Jakmile budete spokojeni s nastavením objektivu, opět použijte šipky či tažení prsty po displeji směrem dolů a nastavte nejvhodnější pozici obrazu na displeji zrcátka.

TIP: Výřez videa můžete stejným způsobem nastavit i u zadní kamery.

5. OVLADÁNÍ

TLAČÍTKA / IKONY

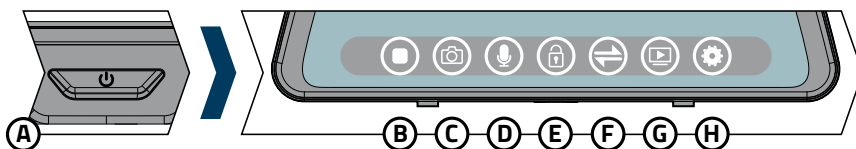

- (A) Tlačítko POWER / přepínání módů displeje

OVLÁDACÍ TLAČÍTKA KAMERY AKTIVUJETE DOTYKEM NA DISPLEJ:

- | | |
|-----------------------------|---------------------------------------|
| (B) ZAP/VYP nahrávání | (F) Přepnout na přední / zadní kameru |
| (C) Pořídit fotku | (G) Videogalerie / Fotogalerie |
| (D) ZAP/VYP nahrávání zvuku | (H) Nastavení |
| (E) Ochránit záběr | |



ZAPNUTÍ A VYPNUTÍ KAMERY

- › Kameru zapnete stisknutím tlačítka ZAP/VYP na spodní straně kamery.
- › Kamera se automaticky zapne po připojení do napájení.
- › Kameru vypnete přidržetím tlačítka ZAP/VYP po dobu zhruba 3 vteřin.
- › Kamera se po několika vteřinách automaticky vypne po odpojení z napájení. Pokud vyjmete kameru z napájení během natáčení, kamera po stanovené době uloží aktuálně nahrávané video a vypne se.

POHYB V MENU

- › Do menu nastavení se dostanete stisknutím ikony  na dotykovém displeji autokamery.
- › Stránkami menu procházíte pomocí šipek na levé straně displeje a dotykem na danou položku aktivujete její možnosti nastavení. Aktuálně zvolená položka se zobrazuje oranžově.
- › Menu nastavení ukončíte stisknutím šipky v levém horním rohu displeje.

NAHRÁVÁNÍ / FOCENÍ / PROHLÍŽENÍ GALERIE

- › Nahrávání záznamu započne po stisknutí ikony . Jejím opětovným stisknutím nahrávání ukončíte.
- › Automatické nahrávání – funkce automatického nahrávání je trvale zapnuta. Automatické nahrávání se spustí po zapojení kamery do napájení. V případě automobilu s napájením závislým na startéru, se kamera zapne a spustí nahrávání po nastartování.
- › Fotografie se pořizují stisknutím ikony  či hlasovým příkazem „LAMAX, PHOTO“.
- › Videogalerie / Fotogalerie se zobrazí stisknutím ikony . Videá jsou rozdělena do složek:
 - › Videá z přední kamery
 - › Videá ze zadní kamery
 - › Uzamčená videa z přední kamery
 - › Uzamčená videa ze zadní kamery
 - › Fotogalerie
- › Přepnutí z videa zpět do galerie provedete stisknutím šipky v levém horním rohu. To platí i pro návrat z galerie na hlavní obrazovku.

ODSTRANĚNÍ POŘÍZENÉHO MATERIÁLU PŘÍMO V KAMEŘE

- › Smazání jednotlivého materiálu přímo v kameře lze provést v galerii. Po vybrání požadované položky stisknete ikonu koše a potvrdíte volbu stisknutím Ano.

OCHRANA POŘÍZENÉHO MATERIÁLU V KAMEŘE

Kamera v případě zaplnění paměťové karty začne automaticky přehrávat nejstarší pořízená videa novými. Chcete-li některá videa ochránit před jejich případným přemazáním, je nutné tato videa uzamknout.

- › Aktivovaný G-senzor v závislosti na nastavené citlivosti zaručí to, že v případě nárazu automaticky uzamkne aktuálně nahrávaný záznam a uchrání ho tak proti přepsání.
- › Aktuálně nahrávaný záznam lze zamknout hlasovým příkazem „LAMAX, PROTECT“.
- › Aktuálně nahrávaný záznam lze také ručně zamknout stisknutím ikony zámek na displeji .
- › Záznamy lze také zamknout dodatečně v galerii kamery: Po vybrání požadované položky stisknete ikonu zámku umístěnou pod údajem času a data v pravé části displeje. Chráněný záznam poznáte dle šedé ikony zámku v jeho levém horním rohu. Odemknutí záznamu provedete opětovným stisknutím ikony zámku.

PŘEPÍNÁNÍ PŘEDNÍ A ZADNÍ KAMERY NA DISPLEJI

- › Při správném zapojení přední a zadní kamery se na displeji jako hlavní zobrazí obraz z přední kamery. Přepínání mezi přední a zadní kamerou je možné pomocí ikony  nebo hlasovým příkazem „LAMAX, FRONT“ pro přední kameru, či „LAMAX, REAR“ pro zadní kameru.
- › Jeden ze způsobů přepnutí pohledu mezi přední a zadní kamerou je přetažení prstu po displeji vlevo či vpravo.

POSUNUTÍ VÝŘEZU OBRAZU VIDEOA

- ▶ Vertikální zobrazení výřezu videa je možné upravovat přejetím prstu na displeji nahoru či dolů. Tímto můžete zvolit, jakou část snímaného obrazu chcete vidět na displeji, aniž byste museli fyzicky upravovat směřování objektivu kamery.

PARKOVACÍ KAMERA

- ▶ Připojíte-li červený kabel z propojovacího kabelu zadní kamery do parkovacího světla, aktivujete tzv. parkovací kameru. V případě zařazení zpátečky se na displeji automaticky zobrazí obraz ze zadní kamery a objeví se parkovací linky.

DOPORUČENÍ: Instalaci červeného kabelu do parkovacího světla doporučujeme provést v autorizovaném servise.

6. MENU NASTAVENÍ

Menu nastavení zobrazíte dotykem na ikonu .

WiFi	Vyp. / Zap.	Slouží k připojení kamery k mobilní aplikaci KaCam. V aplikaci můžete upravovat některá nastavení autokamery, ovládat nahrávání přední i zadní kamery a stahovat videa do svého mobilního telefonu.
ADAS	Vyp. / Zap.	Umožňuje použití asistenčních systémů jízdy LDWS (Varování při vybočení z pruhu) a FCWS (Varování při nedodržení bezpečné vzdálenosti od vozidla). Aby tento systém zbytečně nevyrušoval při jízdě městem, je aktivní až při rychlostech vyšších 50 km/h. Pro správné fungování systému ADAS je třeba provést jeho kalibraci, viz. níže.
Rychlostní radary	Vyp. / Tón / Hlas	Umožňuje hlášení statických radarů z nahrané databáze. Můžete se rozhodnout mezi zvukovým či hlasovým upozorněním. Výchozí hlasové upozornění je v anglickém jazyce, na stránce produktu si jej můžete stáhnout v jazyce českém, polském a německém.
Parkovací režim	Vyp. / Zap.	Při jakémkoliv nárazu, který zaregistruje g-senzor, se kamera automaticky zapne a spustí nahrávání. Po 30 vteřinách záznam uloží, uzamkne a kamera se opět vypne. Kamera při aktivaci parkovacího režimu nechá vypnutý displej, aby nepoutala pozornost. Nastavení citlivosti g-senzoru je společně s nastavením citlivosti při klasickém záznamu. Funkci Parkovací režim použijte při odpojeném napájení!
Rozlišení videa	FullHD 30 FPS / HD 30 FPS	
Čas videa (délka smyčky)	1 min / 3 min / 5 min	Zde se nastavuje délka jednotlivých záznamů. Kamera natáčí do smyčky videa o délce 1–5 minut. V případě, že se zaplní paměťová karta, kamera začne přehrávat nejstarší záznamy. Jednotlivá videa na sebe plynule navazují.
Citlivost G-senzoru	Vyp. / Nízká / Střední / Vysoká	Díky g-senzoru dokáže kamera zaznamenat náraz například při dopravní nehodě. Jakmile kamera náraz zaznamená, okamžitě zabezpečí aktuálně natáčený záznam proti přemazání.
Hlasitost	Vyp. / Nízká / Střední / Vysoká	Reguluje hlasitost produkce autokamery (přehrávání videí, hlasové pokyny).
Jazyk	English / Čeština / Slovenčina / Polski / Deutsch / Magyar	

Automatický jas displeje	Manuální / Automaticky	Manuální či automatické nastavení jasu displeje kamery. Při volbě Manual se na hlavní obrazovce displeje navíc zobrazí lišta nastavení jasu. Jas regulujete dotykem na tlačítka + a –.
Úsporný režim LCD	Vyp. / 1 min / 2 min / 3 min	Nastavuje automatické vypnutí displeje v době, kdy kameru neovládáte. Časový interval jsou 1–3 minuty, případně je možné úsporný režim úplně vypnout. Automatické vypnutí LCD funguje i v případě, že kamera nahrává. Displej znovu aktivujete dotekem.
Expozice	-2 / -1 / 0 / 1 / 2	Umožňuje upravit expozici kamery pro optimalizaci jasu videa.
Zvuk kláves	Vyp. / Zap.	Umožňuje zapnout, resp. vypnout zvuk tlačítek a uvítacího tónu.
Zobrazit datum	Vyp. / Zap.	Umožňuje nastavit zobrazení vodoznaku data ve videu.
Zobrazit rychlost	Vyp. / Zap.	Umožňuje nastavit zobrazení vodoznaku rychlosti ve videu.
Zobrazit GPS	Vyp. / Zap.	Umožňuje nastavit zobrazení vodoznaku GPS souřadnic ve videu.
Nastavení času		Umožňuje nastavení aktuálního data a času. V případě že máte ke kameře připojen GPS modul, datum a čas se automaticky nastaví. Stisknutím tlačítka Nastavit čas/datum se dostanete do nastavení a postupně pomocí šipek nastavujete jednotlivé části (den, měsíc, rok, hodiny, minuty a vteřiny). Každou jednotku nastavení musíte potvrdit tlačítkem OK.
Časová zóna		V tomto nastavení můžete změnit časové pásmo.
Jednotky rychlosti	km/h / mph	Umožňuje nastavit jednotky rychlosti v autokameře.
Hlasové ovládání		Umožňuje vypnout hlasové ovládání.
Obnovit nastavení		Umožňuje přepnout nastavení kamery do továrního nastavení.
Formátovat kartu		Tato funkce odstraní všechny fotky i videa na kameře. Pozor, i včetně chráněných!
Verze FW		Zde získáte informace o aktuálně nainstalované verzi Firmwaru.

7. KALIBRACE ADAS

Pro správné fungování musí být ADAS kalibrováno přímo v jízdním pruhu s vodorovným značením vymezujícím jízdní pruh. V rámci bezpečnosti proto doporučujeme využít asistence spolujezdcе či provést kalibraci v zastaveném voze na prázdné komunikaci tak, abyste neomezili a neohrozili sebe či okolní provoz. V žádném případě neovládejte kameru při řízení!

Při zapnutí funkce ADAS se na levé straně displeje hlavní obrazovky zobrazí ikona kalibrace. Po stisknutí a potvrzení volby se na displeji zobrazí kalibrační linky.

Kalibraci provedete polohováním objektivu kamery tak, aby se postranní kalibrační linky překrývaly s vodicími pruhy vozovky a kalibrační křížek směřoval na horizont vozovky. Správnou kalibraci pak vyhodnotí kamera sama zobrazením hlášky o úspěšné kalibraci.

8. HLASOVÉ PŘÍKAZY (VOICE CONTROL)

Oslovte kameru slovem „LAMAX“ a pokračujte samotným příkazem ze seznamu níže.

Příklad: „LAMAX, DISPLAY OFF“

PŘÍKAZ	VÝSLOVNOST	AKCE
DISPLAY ON	[Displej on]	Zapne displej
DISPLAY OFF	[Displej of]	Vypne displej
FRONT	[Front]	Přepne obraz na přední kameru
REAR	[Rýr]	Přepne obraz na zadní kameru
PROTECT	[Protekt]	Uzamkne aktuální záběr
PHOTO	[Foutou] / [Foto]	Pořídí fotku
SOUND ON	[Sáund on]	Zapne zvuk kamery
SOUND OFF	[Sáund of]	Vypne zvuk kamery
WIFI ON	[Váj-fáj on] / [Vi-fi on]	Zapne WiFi
WIFI OFF	[Váj-fáj of] / [Vi-fi of]	Vypne WiFi
MICROPHONE ON	[Májkrofoun on] / [Mikrofon on]	Zapne nahrávání zvuku
MIROPHONE OFF	[Májkrofoun of] / [Mikrofon of]	Vypne nahrávání zvuku

9. WIFI APLIKACE

- (A) Načtete QR kód nebo vyhledejte aplikaci **KaCam** na App Store / Google Play.
- (B) Nainstalujte aplikaci do svého chytrého telefonu nebo tabletu.
- (C) Zapnete WiFi v kameře v menu nastavení či hlasovým příkazem „LAMAX, WIFI ON“ – na displeji se zobrazí název autokamery a heslo k WiFi (výchozí je 12345678).
- (D) Na telefonu / tabletu se připojte na WiFi síť s názvem kamery, spusťte aplikaci a připojte se ke kameře.



OVLÁDÁNÍ APLIKACE – PŘED PŘIPOJENÍM

- (E) Připojit kameru
- (F) Soubory přetažené do telefonu
- (G) Aktualizace aplikace
- (H) Informace o aplikaci

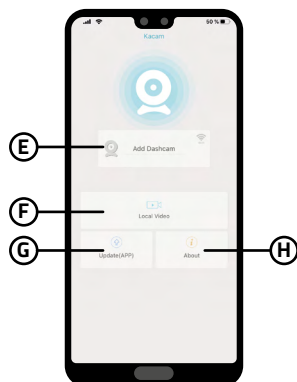

OVLÁDÁNÍ APLIKACE – PO PŘIHOJENÍ

- ① Nastavení kamery
- Ⓝ Náhled přední / zadní kamery
- Ⓚ Soubory v kameře
- Ⓛ Spustit / Ukončit nahrávání
- Ⓜ ZAP/VYP nahrávání zvuku
- Ⓝ Přepnout mód foto/video
- Ⓞ Přepnout přední / zadní kameru
- Ⓟ Nastavit rozlišení

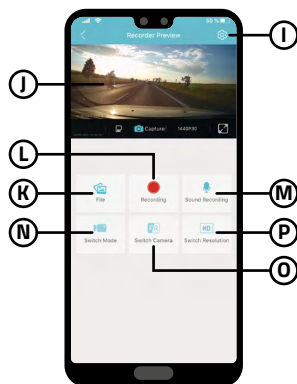

10. AKTUALIZACE FIRMWARE

Nejnovější firmware kamery naleznete vždy v sekci „Ke stažení“ na webové stránce produktu.

<https://www.lamax-electronics.com/s9-dual>

POSTUP AKTUALIZACE

- 1) Připravte si microSD kartu, kterou zformátujete v PC / Mac.
- 2) Stáhněte a otevřete soubor .zip, ve kterém najdete soubor „SD_CarDV.bin“. Neměňte název souboru.
- 3) Zkopírujte soubor „SD_CarDV.bin“ na zformátovanou microSD kartu.
- 4) Vložte microSD kartu do vypnuté autokamery. Zapijte autokameru do napájení a ujistěte se, že je autokamera po celou dobu aktualizace napájena. Aktualizace by měla začít automaticky po spuštění.
- 5) Vyčkejte, až se aktualizace zcela dokončí. Poté paměťovou kartu zformátujte v samotné autokameře.

11. SPOJTE SE S NÁMI!



Načtěte QR kód níže nebo nás navštivte na adrese

<https://www.lamax-electronics.com/s9-dual>,

kde naleznete kompletní návod a aktuální databáze radarů i firmware.



Nezapomeňte svůj produkt zaregistrovat na našich stránkách:

<https://www.lamax-electronics.com/cz/productupdate>

Jakmile aktualizujeme firmware či databázi radarů, hned vás informujeme! Registrací zároveň získáte přístup k novinkám a dáme vám vědět o slevových akcích!

12. PARAMETRY AUTOKAMERY

Rozlišení přední kamery:	1920×1080 30 FPS, 1280×720 30 FPS
Rozlišení zadní kamery:	1920×1080 30 FPS
Úhel záběru:	150° přední + 130° zadní kamera
Displej:	9.66" IPS Touch Screen
Typ paměti:	MicroSDHC/SDXC až 64 GB
Formát videa:	MOV, komprese H.264
Formát fotografie:	JPG
Rozlišení fotografie:	až 2 Mpx
Konektivita:	WiFi, GPS
Kapacita baterie:	500 mAh
Délka propojovacího kabelu zadní kamery:	6 m
Jazyky menu:	Angličtina, Čeština, Slovenština, Polština, Němčina, Maďarština
Rozměry:	257×71×38 mm
Funkce:	GPS modul s detekcí radarů, hlasové ovládání, WDR, parkovací režim, G-senzor, záznam do smyčky, ochrana souborů, automatické spuštění, spojič obrazovky, nastavitelný jas displeje, nastavení expozice, nastavení jednotek rychlosti, nastavitelné vodoznak ve videu (čas a datum, rychlost, GPS souřadnice)

Specifikace se může změnit výměnou některé části zařízení nebo aktualizací softwaru.

VÝROBCE:

elem6 s.r.o., Braškovská 308/158, 161 00 Praha 6
<https://www.lamax-electronics.com>

Tiskové chyby a změny v manuálu jsou vyhrazeny.

PŘED PRVNÍM POUŽITÍM JE SPOTŘEBITEL POVINEN SE SEZNÁMIT SE ZÁSADAMI BEZPEČNÉHO POUŽÍVÁNÍ VÝROBKU.

ZÁSADY A UPOZORNĚNÍ

- Pro zajištění vlastní bezpečnosti nepoužívejte ovládací prvky tohoto přístroje při řízení.
- K používání rekordéru v autě je nezbytná montáž na originální zpětné zrcátko. Rekordér umístěte na vhodné místo tak, aby nebránil ve výhledu řidiče ani v aktivaci bezpečnostních prvků (např. airbagů).
- Objektiv kamery nesmí být ničím blokován a v blízkosti objektivu se nesmí nacházet žádný reflexní materiál. Uchovávejte objektiv čistý.
- Pokud je čelní sklo automobilu zbarveno reflexní vrstvou, může to omezovat kvalitu záznamu.

BEZPEČNOSTNÍ ZÁSADY

- Používejte pouze nabíječku dodávanou s přístrojem. Při použití jiného typu nabíječky může dojít k poruše přístroje anebo může vzniknout jiné nebezpečí.
- Nepoužívejte nabíječku ve vysoce vlhkém prostředí. Nikdy se nabíječky nedotýkejte mokřýma rukama nebo stojíte-li ve vodě.
- Při napájení přístroje nebo nabíjení baterie ponechte kolem nabíječky dostatečný prostor pro cirkulaci vzduchu. Nepřikrývejte nabíječku papíry ani jinými předměty, které by mohly zhoršit její chlazení. Nepoužívejte nabíječku uloženou v transportním obalu.
- Nabíječku připojte ke správnému zdroji napětí. Údaje o napětí jsou uvedeny na plášti výrobku anebo na jeho obalu.
- Nepoužívejte nabíječku, je-li zjevně poškozena. V případě poškození zařízení sami neopravujte!
- V případě nadměrného zahřívání přístroj okamžitě odpojte od přívodu energie.
- Nabíjejte zařízení pod dohledem.
- Balení obsahuje malé dílky, které mohou být nebezpečné pro děti. Produkt vždy ukládejte mimo dosah dětí. Sáčky nebo mnoho dílků, které obsahují, mohou po spolknutí nebo po nasazení na hlavu způsobit udušení.

BEZPEČNOSTNÍ UPOZORNĚNÍ PRO LI-POL BATERIE

- Před prvním použitím baterii plně nabijte.
- Pro nabíjení používejte jen nabíječku, která je pro tento typ baterie určena.
- Používejte standardní kabely pro nabíjení, jinak by mohlo dojít k poškození zařízení.
- V žádném případě nepřipojujte k nabíječce mechanicky poškozené nebo nafouklé baterie. Baterie v takovém stavu již vůbec nepoužívejte, hrozí nebezpečí výbuchu.
- Nepoužívejte jakkoliv poškozený síťový adaptér nebo nabíječku.
- Nabíjení provádějte za pokojové teploty, nikdy nenabíjejte při teplotě nižší než 0 °C nebo při teplotě vyšší než 40 °C.
- Dejte pozor na pády, baterii neprorážejte ani jinak nepoškozujte. Poškozenou baterii rozhodně neopravujte.
- Nevystavujte nabíječku ani baterii působení vlhkosti, vody, dešti, sněhu nebo různým nástřikům.
- Baterii nenechávejte ve vozidle, nevystavujte slunečnímu záření a nedávejte poblíž zdrojů tepla. Silné světlo či vysoké teploty mohou baterii poškodit.
- Během nabíjení neoponechávejte akumulátory nikdy bez dohledu, zkrat nebo náhodné přebití (akumulátoru nevhodného pro rychlonabíjení nebo nabíjeného nadměrným proudem či při poruše nabíječky) může způsobit únik agresivních chemikálií, explozi nebo následný požár!
- V případě, že při nabíjení baterie dochází k jejímu nadměrnému ohřívání, tak baterii okamžitě odpojte.
- Nabíječku a nabíjený akumulátor neumísťujte při nabíjení na nebo do blízkosti hořlavých předmětů. Pozor na záclony, koberce, ubrusy atd.
- Jakkmile je dobíjené zařízení plně dobito, odpojte jej z důvodu bezpečnosti.
- Udržujte baterii mimo dosah dětí i zvířat.
- Nabíječku ani baterii nikdy nerozebírejte.
- Pokud je baterie integrovaná, nikdy nerozebírejte zařízení, pokud není stanoveno jinak. Jakýkoliv takový pokus je riskantní a může mít za následek poškození produktu a následnou ztrátu záruky.
- Nevyhazujte opotřebované nebo poškozené baterie do odpadkového koše, ohně či do topných zařízení, ale odevzdejte je ve sběrnách nebezpečného odpadu.

ÚDRŽBA PŘÍSTROJE

- Dobrá údržba tohoto přístroje zajistí bezproblémový provoz a omezí nebezpečí poškození.
- Uchovávejte přístroj mimo extrémní vlhkost a teploty a nevystavujte přístroj dlouhodobě přímému slunečnímu nebo ultrafialovému záření.
- Zabraňte pádu přístroje ani jej nevystavujte silným nárazům.
- Nevystavujte přístroj náhlým a prudkým změnám teplot. Mohlo by to způsobit kondenzování vlhkosti uvnitř zařízení, což by mohlo přístroj poškodit. V případě, kdy dojde ke kondenzaci vlhkosti, před dalším používáním nechte přístroj dokonale vyschnout.
- Povrch displeje se může snadno poškrábat. Nedotýkejte se jej ostrými předměty.
- Zásadně nečistěte přístroj, když je zapnutý. K čištění displeje a vnějšího povrchu přístroje použijte měkký netřepivý hadřík. Nečistěte displej papírovými utěrkami.
- Zásadně se nepokoušejte přístroj rozebrat, opravovat nebo jakkoli upravovat. V případě demontáže, úprav nebo jakéhokoliv pokusu o opravu dochází k propadnutí záruky a může dojít k poškození přístroje či dokonce ke zranění nebo škodám na majetku.
- Neskladujte ani nepřevázejte hořlavé kapaliny, plyny nebo výbušné materiály pohromadě s přístrojem, jeho částmi nebo doplňky.
- Aby se zabránilo krádeži, nenechávejte přístroj a příslušenství na viditelném místě ve vozidle bez dozoru.
- Přehřátí může přístroj poškodit.

DALŠÍ INFORMACE

1) Pro domácnosti: Uvedený symbol (přeškrtnutý koš) na výrobku nebo v průvodní dokumentaci znamená, že použité elektrické nebo elektronické výrobky nesmí být likvidovány společně s komunálním odpadem. Za účelem správné likvidace výrobku jej odevzdejte na určených sběrných místech, kde budou přijata zdarma. Správnou likvidací tohoto produktu pomůžete zachovat cenné přírodní zdroje a napomáháte prevenci potenciálních negativních dopadů na životní prostředí a lidské zdraví, což by mohly být důsledky nesprávné likvidace odpadů. Další podrobnosti si vyžádejte od místního úřadu nebo nejbližšího sběrného místa. Při nesprávné likvidaci tohoto druhu odpadu mohou být v souladu s národními předpisy uděleny pokuty. Informace pro uživatele k likvidaci elektrických a elektronických zařízení (firemní a podnikové použití): Pro správnou likvidaci elektrických a elektronických zařízení si vyžádejte podrobné informace u Vašeho prodejce nebo dodavatele. Informace pro uživatele k likvidaci elektrických a elektronických zařízení v ostatních zemích mimo Evropskou unii: Výše uvedený symbol (přeškrtnutý koš) je platný pouze v zemích Evropské unie. Pro správnou likvidaci elektrických a elektronických zařízení si vyžádejte podrobné informace u Vašich úřadů nebo prodejce zařízení. Vše vyjadřuje symbol přeškrtnutého kontejneru na výrobku, obalu nebo tištěných materiálech.

2) Záruční opravy zařízení uplatňujte u svého prodejce. V případě technických problémů a dotazů kontaktujte svého prodejce, který Vás bude informovat o dalším postupu. Dodržujte pravidla pro práci s elektrickými zařízeními. Uživatel není oprávněn rozebírat zařízení ani vyměňovat žádnou jeho součást. Při otevření nebo odstranění krytů hrozí riziko úrazu elektrickým proudem. Při nesprávném sestavení zařízení a jeho opětovném zapojení se rovněž vystavujete riziku úrazu elektrickým proudem.

Záruční lhůta je na produkty 24 měsíců, pokud není stanovena jinak. Záruka se nevztahuje na poškození způsobené nestandardním používáním, mechanickým poškozením, vystavením agresivním podmínkám, zacházením v rozporu s manuálem a běžným opotřebením. Záruční doba na baterii je 24 měsíců, na její kapacitu 6 měsíců.

Výrobce, dovozce ani distributor nenesou žádnou odpovědnost za jakékoli škody způsobené montáží nebo nesprávným užíváním produktu.

PROHLÁŠENÍ O SHODĚ

Společnost elem6 s.r.o. tímto prohlašuje, že všechna zařízení LAMAX jsou ve shodě se základními požadavky a dalšími příslušnými ustanoveními směrnice 2014/53/EU, 2014/30/EU. Produkty jsou určeny pro prodej bez omezení v Německu, České republice, Slovensku, Polsku, Maďarsku a v dalších členských zemích EU. Prohlášení o shodě lze stáhnout z webu www.lamax-electronics.com/support/doc

- Kmitočtové pásmo, v němž rádiové zařízení pracuje: 2412 MHz ~ 2462 MHz
- Maximální radiofrekvenční výkon vysílaný v kmitočtovém pásmu, v němž je rádiové zařízení provozováno: 2,0 dB

VÝROBCE

elem6 s.r.o., Braškovská 308/15, 16100 Praha 6
www.lamax-electronics.com

Tiskové chyby a změny v manuálu jsou vyhrazeny.



LAMAX

ELECTRONICS

S9 DUAL

MIRROR DASHCAM



INHALT

1. PACKUNGSINHALT.....	2
2. PRODUKTZEICHNUNG.....	3
3. INSTALLATION DER KAMERA IM FAHRZEUG.....	3
4. BILDEINSTELLUNG.....	4
5. BEDIENUNG.....	4
6. SETUP-MENÜ.....	6
7. ADAS-KALIBRIERUNG.....	8
8. STIMMBEFEHLE (SPRACHSTEUERUNG).....	8
9. WIFI ANWENDUNG.....	9
10. AKTUALISIERUNG DER FIRMWARE.....	10
11. KONTAKTIEREN SIE UNS!.....	10
12. PARAMETER DER AUTOKAMERA.....	10

1. PACKUNGSINHALT

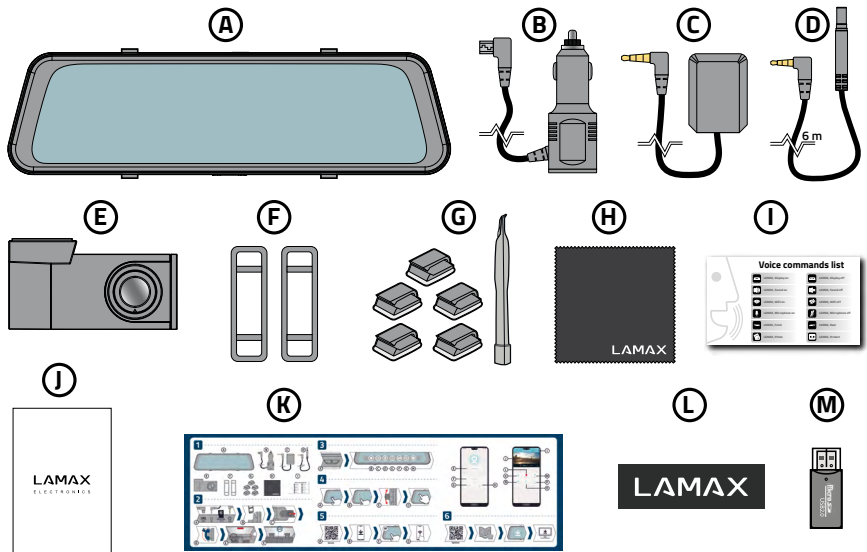

- (A) Spiegelautokamera LAMAX S9 Dual
- (B) Stromkabel für den Zigarettenanzünder
- (C) Externes GPS Modul
- (D) Kabel zur hinteren Kamera
- (E) Hintere innere Kamera
- (F) 2× Gummispanne zur Befestigung des Spiegels
- (G) 5× 3M Kabelclips
- (H) Mikrofaser Tuch
- (I) Liste der Sprachsteuerungsbefehle
- (J) Sicherheitshinweise
- (K) Benutzerhandbuch
- (L) Magnetaufkleber
- (M) MicroSD-USB Adapter

2. PRODUKTZEICHNUNG

- Ⓐ MiniUSB-Versorgungsstecker
- Ⓑ Stecker für den Anschluss der Rückkamera
- Ⓒ Einschub für die microSD-Karte
- Ⓓ Stecker für Anschluss des GPS-Moduls

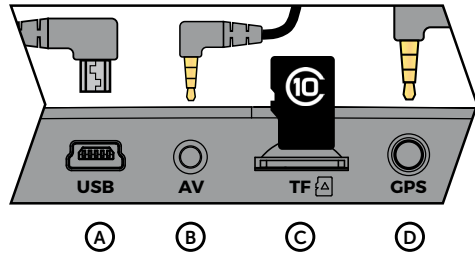

DIE INFORMATIVEN ICONS WERDEN IN DER RECHTEN OBEREN ECKE DES DISPLAYS ANGEZEIGT:

- Ⓔ Die ADAS-Funktion ist eingeschaltet
- Ⓕ Der Parkmodus ist eingeschaltet
- Ⓖ Der G-Sensor ist eingeschaltet
- Ⓗ Das Mikrofon ist ausgeschaltet
- Ⓘ Zustand der Batterie
- ⓵ Die Batterie ist aufgeladen



3. INSTALLATION DER KAMERA IM FAHRZEUG

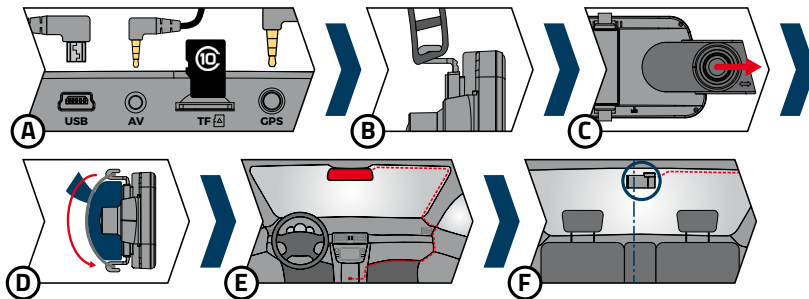

- Ⓐ Setzen Sie die microSD-Karte (TF) ein, schließen Sie die Kabel für die Stromversorgung (USB), die hintere Kamera (AV) und das GPS-Modul (GPS) an.
 - Verwenden Sie die Marken-microSDHC/SDXC-Karte der Klasse 10 und höher mit einer Kapazität von bis zu 64 GB.
 - Entfernen Sie die Karte nur bei ausgeschalteter Kamera.
 - Formatieren Sie die Karte, wenn Sie sie zum ersten Mal in der Kamera verwenden, und wiederholen Sie die Formatierung mindestens einmal im Monat, um sicherzustellen, dass die Kamera ordnungsgemäß funktioniert.
- Ⓑ Bringen Sie die Gummibänder an den oberen Griffen der Kamera an.
- Ⓒ Fahren Sie das Kameraobjektiv entsprechend des Pfeils aus. Entfernen Sie unbedingt den Schutzfilm von dem Kameraobjektiv.
- Ⓓ Befestigen Sie die Kamera am Spiegel Ihres Autos, indem Sie die Gummibänder hinter dem Spiegel führen und an den unteren Halterungen der Kamera befestigen.

- Ⓔ Verlegen Sie die Kabel so entlang der Windschutzscheibe, dass sie die Sicht des Fahrers nicht beeinträchtigen, und sichern Sie diese mit Kabelhaltern oder verstecken Sie diese hinter der Polsterung. (Wir empfehlen, das GPS-Modul an der Ecke des Armaturenbretts und der Windschutzscheibe zu befestigen.)
 - Stecken Sie den Netzadapter in den Zigarettenanzünder des Autos. Die Autokamera schaltet sich automatisch ein.
 - Stellen Sie das bewegliche Objektiv so ein, dass es direkt vor dem Fahrzeug steht.
 - Die Kamera ist nur für den Betrieb mit angeschlossener Stromversorgung vorgesehen (außer im Parkmodus).
- Ⓕ Bringen Sie die hintere Kamera mit dem 3M-Aufkleber an der Heckscheibe an (wir empfehlen, sie in der Mitte und oben auf dem Glas so anzubringen, dass sich das Objektiv auf der vertikalen Achse der Heckscheibe befindet). Verlegen Sie das Anschlusskabel so entlang der Karosserie, dass es nicht behindert wird. Um die Funktion der hinteren Kamera zu nutzen, schließen Sie das rote Kabel an das Anschlusskabel der hinteren Kamera an das Standlicht an (Wartungsinstallation empfehlen).

4. BILDEINSTELLUNG

Das Display und das aufgezeichnete Video haben unterschiedliche Seitenverhältnisse. Um das Bild auf dem Bildschirm nicht zu verzerren, wird nur ein Teil des Videos angezeigt. So richten Sie das ideale Bild ein:

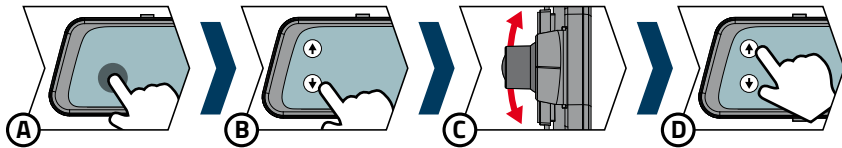

- Ⓖ Aktivieren Sie die Steuerungssymbole durch Berühren des Bildschirms und vergewissern Sie sich, dass Sie das vordere Kamerabild sehen. Andernfalls drücken Sie oder verwenden Sie den Sprachbefehl „LAMAX, FRONT“.
- Ⓗ Verwenden Sie die Pfeile auf der linken Seite oder ziehen Sie Ihren Finger wiederholt auf dem Bildschirm nach oben, um das Spiegelbild so niedrig wie möglich zu halten.
- Ⓖ Passen Sie nun die Richtung des beweglichen Objektivs manuell an, sodass Sie einen kleinen Teil der Motorhaube Ihres Autos sehen können.
- Ⓖ Wenn Sie mit der ObjektivEinstellung zufrieden sind, verwenden Sie die Pfeiltasten oder ziehen Sie Ihren Finger erneut über den Bildschirm, um die Position des Bildes auf der Spiegelanzeige anzupassen.

TIPP: Sie können auch auf die gleiche Art und Weise den Videoausschnitt für die hintere Kamera einstellen.

5. BEDIENUNG

TASTEN / ICONS

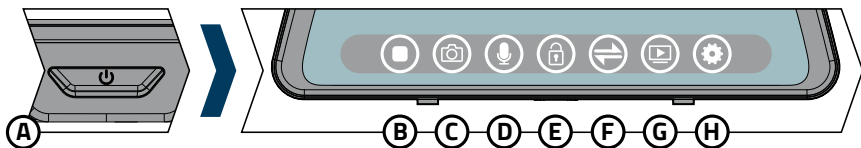

- Ⓐ POWER-Taste

OVLÁDACÍ TLAČÍTKA KAMERY AKTIVUJETE DOTYKEM NA DISPLEJ:

- B** Aufnahme EIN / AUS
- C** Machen Sie ein Foto
- D** Audioaufnahme EIN / AUS
- E** Die Aufnahme speichern
- F** Wechseln Sie zur vorderen / hinteren Kamera
- G** Videogalerie/Fotogalerie
- H** Einstellungen



EINSCHALTEN UND AUSSCHALTEN DER KAMERA

- › Drücken Sie zum Einschalten der Kamera die POWER-Taste an der Unterseite der Kamera.
- › Die Kamera schaltet sich automatisch ein, wenn sie an eine Stromquelle angeschlossen wird.
- › Halten Sie zum Ausschalten der Kamera die POWER-Taste etwa 3 Sekunden lang gedrückt.
- › Die Kamera schaltet sich nach einigen Sekunden automatisch aus, wenn sie vom Stromnetz getrennt wird. Wenn Sie die Kamera während der Aufnahme von der Stromquelle entnehmen, speichert die Kamera das aktuell aufgenommene Video nach einer bestimmten Zeit und schaltet sich aus.

BEWEGUNG IM MENÜ

- › Sie können auf das Einstellungsmenü zugreifen, indem Sie das Symbol  auf dem Touchscreen der Kamera berühren.
- › Verwenden Sie zum Navigieren durch die Menüseiten die Pfeile auf der linken Seite des Bildschirms und berühren Sie das entsprechende Element, um die Einstellungsoptionen zu aktivieren. Das aktuell ausgewählte Element wird orange angezeigt.
- › Berühren Sie den Pfeil in der oberen linken Ecke des Displays, um das Setup-Menü zu verlassen.

AUFNAHME / FOTOGRAFIEREN / ANZEIGE DER GALERIE

- › Die Aufnahme einer Aufzeichnung beginnt nach der Berührung des Symbols . Drücken Sie es erneut, um die Aufnahme zu beenden.
- › Automatische Aufnahme – die automatische Aufnahmefunktion ist dauerhaft aktiviert. Die automatische Aufnahme beginnt, wenn die Kamera an die Stromversorgung angeschlossen ist. Bei einem Auto mit vom Anlasser abhängiger Stromversorgung schaltet sich die Kamera ein und beginnt nach dem Starten mit der Aufnahme.
- › Fotos werden durch Berühren des Symbols  oder mit dem Sprachbefehl „LAMAX, PHOTO“ aufgenommen.
- › Die Videogalerie / Fotogalerie wird durch das Drücken des Symbols  angezeigt. Videos sind in folgende Ordner unterteilt:
 - › Videos von der vorderen Kamera
 - › Videos von der hinteren Kamera
 - › Gesperrte Videos von der vorderen Kamera
 - › Gesperrte Videos von der hinteren Kamera
 - › Fotogalerie
- › Berühren Sie den Pfeil in der oberen linken Ecke, um vom Video zurück zur Galerie zu wechseln. Dies gilt auch für die Rückkehr von der Galerie zum Hauptbildschirm.

AUFGENOMMENES MATERIAL DIREKT IN DER KAMERA ENTFERNEN

- › Sie können einzelnes Material direkt in der Kamera in der Galerie löschen. Berühren Sie nach Auswahl der gewünschten Position das Papierkorbsymbol und drücken Sie zur Bestätigung Ja.

SCHUTZ DES IN DER KAMERA AUFGENOMMENEN MATERIALS

Wenn die Speicherkarte voll ist, überschreibt die Kamera automatisch die ältesten aufgenommenen Videos mit neuen Videos. Wenn Sie einige Videos vor dem Löschen schützen möchten, müssen Sie diese Videos sperren.

- › Abhängig von der eingestellten Empfindlichkeit sperrt ein aktivierter G-Sensor die aktuell aufgezeichnete Aufzeichnung bei einer Kollision automatisch und verhindert, dass sie überschrieben wird.
- › Die aktuell aufgenommene Aufnahme kann mit dem Sprachbefehl „LAMAX, PROTECT“ gesperrt werden.
- › Sie können die aktuelle Aufnahme auch manuell sperren, indem Sie auf das Schlosssymbol auf dem Bildschirm  klicken.

- › Aufzeichnungen können auch in der Kameragalerie gesperrt werden: Berühren Sie nach Auswahl der gewünschten Position das Schlosssymbol unter der Uhrzeit und dem Datum auf der rechten Seite des Bildschirms. Sie können einen geschützten Datensatz anhand des grauen Schlosssymbols in der oberen linken Ecke identifizieren. Drücken Sie das Schlosssymbol erneut, um die Aufnahme zu entsperren.

UMSCHALTEN DER VORDEREN UND HINTEREN KAMERA AUF DEM DISPLAY

- › Wenn die vordere und hintere Kamera richtig angeschlossen sind, wird das Bild der vorderen Kamera als Hauptkamera angezeigt. Das Umschalten zwischen der vorderen und hinteren Kamera ist über das Symbol  oder den Sprachbefehl „LAMAX, FRONT“ für die vordere Kamera oder „LAMAX, REAR“ für die hintere Kamera möglich.
- › Eine Möglichkeit, die Ansicht zwischen der vorderen und der hinteren Kamera zu wechseln, besteht darin, mit dem Finger nach links oder rechts auf dem Bildschirm zu streichen.

VERSCHIEBUNG DES BILDAUSSCHNITTS EINES VIDEOS

- › Sie können den vertikalen Ausschnitt des Videos anpassen, indem Sie Ihren Finger auf dem Bildschirm nach oben oder unten bewegen. Auf diese Weise können Sie auswählen, welchen Teil des Bildes Sie auf dem Bildschirm sehen möchten, ohne dass Sie die Richtung des Kameraobjektivs physisch anpassen müssen.

PARKKAMERA

- › Wenn Sie das rote Kabel vom Anschlusskabel der hinteren Kamera an das Parklicht anschließen, aktivieren Sie die sogenannte Parkkamera. Wenn der Rückwärtsgang eingelegt wird, wird das Bild der hinteren Kamera automatisch angezeigt und Parklinien erscheinen.

EMPFEHLUNG: Es wird empfohlen, das rote Kabel in einer autorisierten Werkstatt an das Parklicht anschließen zu lassen.

6. SETUP-MENÜ

Berühren Sie das Symbol , um das Setup-Menü anzuzeigen.

WiFi	Aus / Ein	Wird verwendet, um die Kamera mit der mobilen KaCam-Anwendung zu verbinden. In der App können Sie einige Einstellungen Ihrer Kamera bearbeiten, die Aufzeichnung der vorderen und hinteren Kameras steuern und Videos auf Ihr Mobiltelefon herunterladen.
ADAS	Aus / Ein	Ermöglicht die Verwendung der Fahrassistenzsysteme LDWS (Warnung bei Verlassen der Spur) und FCWS (Warnung bei Nichteinhaltung des Sicherheitsabstands von einem Fahrzeug). Um unnötige Störungen beim Fahren durch die Stadt zu vermeiden, ist es nur bei Geschwindigkeiten über 50 km / h aktiv. Für das ordnungsgemäße Funktionieren des ADAS-Systems muss dessen Kalibrierung durchgeführt werden, siehe unten.
Geschwindigkeitsmessradare	Aus / Ton / Stimme	Ermöglicht die Meldung von statischen Radaren aus einer aufgespielten Datenbank. Sie können sich zwischen einem Hinweis per Ton oder Stimme entscheiden. Die Standard-Sprachwarnung ist in Englisch, auf der Produktseite können Sie sie auf Tschechisch, Polnisch und Deutsch herunterladen.
Parkmodus	Aus / Ein	Bei jedem vom G-Sensor erkannten Aufprall schaltet sich die Kamera automatisch ein und beginnt mit der Aufnahme. Nach 30 Sekunden wird die Aufnahme gespeichert, gesperrt und die Kamera wieder ausgeschaltet. Wenn der Parkmodus aktiviert ist, schaltet die Kamera das Display aus, damit er nicht auffällt. Die Einstellung der Empfindlichkeit des G-Sensors entspricht der Einstellung der Empfindlichkeit der klassischen Aufnahme. Verwenden Sie die Funktion Parkmodus, wenn die Stromversorgung unterbrochen ist!

Videoauflösung	FullHD 30 FPS / HD 30 FPS	
Videozeit (Schleifenlänge)	1 min / 3 min / 5 min	Hier können Sie die Länge der einzelnen Aufnahmen einstellen. Die Kamera nimmt eine Video-Schleife von 1-5 Minuten auf. Wenn die Speicherkarte voll ist, beginnt die Kamera mit der Wiedergabe der ältesten Aufnahmen. Einzelne Videos folgen kontinuierlich aufeinander.
Empfindlichkeit des G-Sensors	Aus / Niedrig / Mittel / Hoch	Aufgrund des G-Sensors kann die Kamera beispielsweise einen Aufprall bei einem Autounfall aufzeichnen. Sobald die Kamera einen Aufprall erkennt, schützt sie die aktuell gefilmte Aufnahme sofort vor dem Löschen.
Lautstärke	Aus / Niedrig / Mittel / Hoch	Stellt die Lautstärke der Kamera-Ausgabe ein (Videowiedergabe, Sprachführung).
Sprache	Englisch / Tschechisch / Slowenisch / Polnisch / Deutsch / Ungarisch	
Automatische Anzeigeelligkeit	Manuell / Automatisch	Passt die Helligkeit der Kameraanzeige manuell oder automatisch an. Wenn die Option Manuell ausgewählt ist, wird außerdem eine Leiste zur Einstellung der Helligkeit auf dem Hauptbildschirm angezeigt. Berühren Sie zum Einstellen der Helligkeit die Tasten + und -.
LCD-Energiespar- modus	Aus / 1 min / 2 min / 3 min	Legt fest, dass der Bildschirm automatisch ausgeschaltet wird, wenn Sie die Kamera nicht bedienen. Das Zeitintervall beträgt 1–3 Minuten oder der Energiesparmodus kann vollständig ausgeschaltet werden. Die automatische Abschaltfunktion des LCD-Bildschirms funktioniert auch während der Aufnahme. Das Display aktivieren Sie durch Berührung.
Belichtung	-2 / -1 / 0 / 1 / 2	Ermöglicht die Anpassung der Belichtung der Kamera für die Optimierung der Schärfe des Videos.
Tastenton	Aus / Ein	Ermöglicht das Ein- bzw. Ausschalten des Tastentons und des Begrüßungstons.
Datum anzeigen	Aus / Ein	Ermöglicht die Einstellung des Wasserzeichens für das Datum, das im Video angezeigt werden soll.
Geschwindigkeit anzeigen	Aus / Ein	Ermöglicht die Einstellung des Wasserzeichens für die Geschwindigkeit, das im Video angezeigt werden soll.
GPS anzeigen	Aus / Ein	Ermöglicht die Einstellung des Wasserzeichens für die GPS-Daten, das im Video angezeigt werden soll.
Zeiteinstellungen		Ermöglicht die Einstellung des aktuellen Datums und der aktuellen Uhrzeit. Wenn Sie ein GPS-Modul an die Kamera angeschlossen haben, werden Datum und Uhrzeit automatisch eingestellt. Durch Drücken der Taste Zeit / Datum einstellen kommen Sie in die Einstellungen und schrittweise stellen Sie mit den Pfeiltasten die einzelnen Daten ein (Tag, Monat, Jahr, Stunden, Minuten und Sekunden). Sie müssen jede Einheit der Einstellung mit der Taste OK bestätigen.
Zeitzone		In dieser Einstellung können Sie die Zeitzone ändern.

Geschwindigkeitseinheiten	km/h / mph	Ermöglicht die Einheiten der Geschwindigkeit in der Autokamera einzustellen.
Sprachsteuerung		Ermöglicht das Ein- und Ausschalten der Sprachsteuerung.
Einstellungen zurücksetzen		Ermöglicht das Zurücksetzen der Kameraeinstellungen auf die Werkseinstellungen.
Karte formatieren		Diese Funktion löscht alle Fotos und Videos auf der Kamera. Achtung, auch die geschützten!
FW-Version		Hier erhalten Sie Informationen zur aktuell installierten Firmware-Version.

7. ADAS-KALIBRIERUNG

Für einen ordnungsgemäßen Betrieb muss das ADAS direkt in einer Fahrspur mit einer waagerechten Fahrspurmarkierung kalibriert werden. Aus Sicherheitsgründen empfehlen wir, dass Sie die Unterstützung eines Beifahrers verwenden oder die Kalibrierung in einem gestoppten Fahrzeug auf einer leeren Straße so durchführen, dass Sie sich nicht selbst oder den benachbarten Verkehr einschränken oder gefährden. Bedienen Sie die Kamera niemals während der Fahrt!

Wenn die Funktion ADAS aktiviert ist, wird das Kalibrierungssymbol auf der linken Seite des Hauptbildschirms angezeigt. Nach Drücken und Bestätigen der Auswahl zeigt das Display Kalibrierungslinien an.

Führen Sie die Kalibrierung durch Positionierung des Kameraobjektivs so durch, dass sich die seitlichen Kalibrierungslinien mit den Straßenführungen überlappen und die Kalibrierungskreuze zum Straßenhorizont zeigen. Die korrekte Kalibrierung wird dann von der Kamera selbst ausgewertet, indem eine Meldung über die erfolgreiche Kalibrierung angezeigt wird.

8. STIMMBEFEHLE (SPRACHSTEUERUNG)

Adressieren Sie die Kamera mit dem Wort „LAMAX“ und fahren Sie mit dem Befehl selbst aus der folgenden Liste fort. *Beispiel:* „LAMAX, DISPLAY OFF“

BEFEHL	AUSSPRACHE	AKTION
DISPLAY ON	[Display on]	Schaltet das Display ein
DISPLAY OFF	[Display off]	Schaltet das Display aus
FRONT	[Front]	Schaltet das Bild auf die vordere Kamera
REAR	[Rier]	Schaltet das Bild auf die hintere Kamera
PROTECT	[Protekt]	Sperrt die aktuelle Aufnahme
PHOTO	[Foutou] / [Foto]	Nimmt ein Foto auf
SOUND ON	[Saund on]	Schaltet den Kameraton ein
SOUND OFF	[Saund off]	Schaltet den Kameraton aus
WIFI ON	[Wei-fei on] / [Wi-fi on]	Schaltet das WiFi ein
WIFI OFF	[Wei-fei off] / [Wi-fi off]	Schaltet das WiFi aus
MICROPHONE ON	[Meikrofon on] / [Mikrofon on]	Schaltet die Tonaufnahme ein
MIROPHONE OFF	[Meikrofon off] / [Mikrofon off]	Schaltet die Tonaufnahme aus

9. WIFI ANWENDUNG

- (A) Holen Sie sich einen QR-Code oder suchen Sie nach der **KaCam**-App im App Store / Google Play.
- (B) Installieren Sie die App auf Ihrem Smartphone oder Tablet.
- (C) Schalten Sie WiFi in der Kamera im Setup-Menü oder per Sprachbefehl „LAMAX, WIFI ON“ ein – das Display zeigt den Namen der Kamera und das WiFi-Passwort an (Standard ist 12345678).
- (D) Stellen Sie auf Ihrem Telefon/Tablet mit dem Namen der Kamera eine Verbindung zum WiFi-Netzwerk her, starten Sie die Anwendung und stellen Sie eine Verbindung zur Kamera her.



ANWENDUNGSKONTROLLE – VOR DEM ANSCHLIESSEN

- (E) Schließen Sie die Kamera an
- (F) Auf das Telefon überspielte Dateien
- (G) Anwendungsaktualisierungen
- (H) Anwendungsinformationen

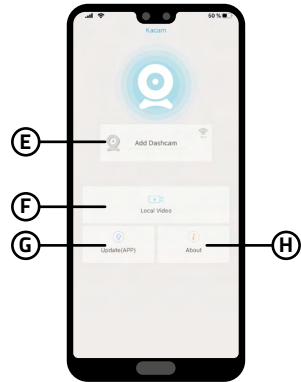

ANWENDUNGSKONTROLLE – NACH DER VERBINDUNG

- (I) Kameraeinstellungen
- (J) Vorschau der Kamera vorne/hinten
- (K) Dateien in der Kamera
- (L) Starten/Stoppen Sie die Aufnahme
- (M) Audioaufnahme EIN/AUS
- (N) Foto-/Videomodus wechseln
- (O) Vordere und hintere Kamera wechseln
- (P) Auflösung einstellen

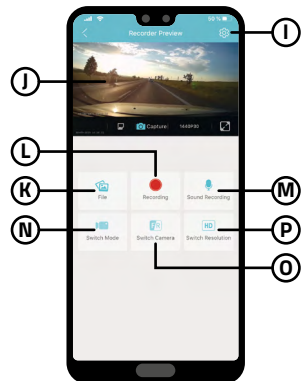

10. AKTUALISIERUNG DER FIRMWARE

Die neueste Kamera-Firmware finden Sie immer im Bereich „Downloads“ auf der Internetseite des Produkts.

<https://www.lamax-electronics.com/s9-dual>

SO AKTUALISIEREN SIE

- 1) Bereiten Sie eine microSD-Karte vor und formatieren Sie sie auf einem PC / Mac.
- 2) Laden Sie die ZIP-Datei mit der Datei „SD_CarDV.bin“ herunter und öffnen Sie sie. Ändern Sie den Dateinamen nicht.
- 3) Kopieren Sie die Datei „SD_CarDV.bin“ auf die formatierte microSD-Karte.
- 4) Setzen Sie die microSD-Karte in die ausgeschaltete Kamera ein. Schließen Sie die Autokamera an die Stromversorgung an und stellen Sie sicher, dass die Autokamera während der Aktualisierung mit Strom versorgt wird. Die Aktualisierung sollte beim Start automatisch gestartet werden.
- 5) Warten Sie, bis die Aktualisierung abgeschlossen ist. Formatieren Sie dann die Speicherkarte in der Kamera.

11. KONTAKTIEREN SIE UNS!



Unter <https://www.lamax-electronics.com/s9-dual>, finden Sie die vollständige Anleitung sowie aktuelle Radar- und Firmware-Datenbanken.



Denken Sie bitte daran, Ihr Produkt auf unserer Website <https://www.lamax-electronics.com/cz/productupdate> zu registrieren

Wir informieren Sie, sobald die Firmware- oder Radardatenbank aktualisiert wurde! Nach der Registrierung haben Sie Zugang zu unseren Neuigkeiten und werden über Rabattaktionen informiert!

12. PARAMETER DER AUTOKAMERA

Auflösung der vorderen Kamera:	1920×1080 30 FPS, 1280×720 30 FPS
Auflösung der hinteren Kamera:	1920×1080 30 FPS
Aufnahmewinkel:	150° vordere + 130° hintere Kamera
Display:	9.66" IPS Touch Screen
Speichertyp:	MicroSDHC/SDXC bis 64 GB
Videoformat:	MOV, Kompression H.264
Fotoformat:	JPG
Fotoauflösung:	bis 2 Mpx
Anschlüsse:	WiFi, GPS
Batteriekapazität:	500 mAh

Länge des Anschlusskabels der hinteren Kamera:	6 m
Sprachmenü:	Englisch, Tschechisch, Slowenisch, Polnisch, Deutsch, Ungarisch
Abmessungen:	257×71×38 mm
Funktion:	GPS-Modul mit Radarerkennung, Sprachsteuerung, WDR, Parkmodus, G-Sensor, Schleifenaufzeichnung, Dateischutz, Autostart, Bildschirmschoner, einstellbarer Displayhelligkeit, Belichtungseinstellung, Einstellungen der Geschwindigkeitseinheit, einstellbares Wasserzeichen im Video (Uhrzeit und Datum, Geschwindigkeit, GPS-Koordinaten)

Die technischen Daten können geändert werden, indem ein Teil des Geräts ausgetauscht oder die Software aktualisiert wird.

HERSTELLER:

elem6 s.r.o., Braškovská 308/158, 161 00 Praha 6
<https://www.lamax-electronics.com>

Druckfehler und Änderungen im Handbuch vorbehalten.

DER KUNDE VERPFLICHTET SICH ZUERST DEN SICHEREN GEBRAUCH DES PRODUKTES ZU AUS DER BEDIENUNGSANLEITUNG ZU ERLERNEN.

WARNUNGEN, INFORMATIONEN UND SICHERHEITSINFORMATIONEN

- Aus Sicherheitszwecken bedienen Sie die Kamera nicht während sie ein Fahrzeug führen.
- Zur Verwendung des Recorders im Auto muss er vorher an den Originalrückspiegel montiert werden. Die Kamera muss an einer geeigneten Stelle angebracht werden um die Sicht des Fahrers nicht zu behindern und Sicherheitsrelevante Systeme wie Airbags nicht zu behindern oder zu stören.
- Das Objektiv der Kamera darf nicht verdeckt sein und in der Nähe sollten sich keine reflektierenden Materialien befinden. Halten Sie das Objektiv sauber.
- Wenn die Windschutzscheibe mit einer reflektierenden Schicht verfärbt ist kann die Qualität der Videoaufnahme niedriger sein.

SICHERHEITSHINWEISE

- Benutzen Sie nur das mitgelieferte Ladegerät. Wenn ein anderes Ladegerät verwendet wird kann dies die Kamera stören oder beschädigen oder eine andere Gefahr entstehen.
- Ladegerät nicht in sehr feuchter Umgebung benutzen. Fassen Sie das Gerät nie an wenn Sie nasse Hände oder im Wasser stehen.
- Wenn das Gerät geladen oder mit Strom versorgt wird oder lassen Sie genügend Abstand zu anderen Gegenständen um ein ausreichende Lüftung zu gewährleisten. Decken Sie das Ladegerät nicht mit Papieren oder anderen Materialien zu um die Kühlung nicht zu behindern. Benutzen Sie das Ladegerät nicht in der Verpackung.
- Das Ladegerät immer an die richtige Netzspannung anschließen. Einspeise Spannung finden Sie auf dem Gerät oder auf der Verpackung.
- Ladegerät nicht benutzen wenn es augenscheinlich beschädigt ist. Versuchen Sie das Gerät nicht selber reparieren.
- Wenn das Gerät zu heiß werden sollte, sofort von der Stromzufuhr trennen.
- Der Packungsinhalt beinhaltet kleine Teile, die eine Gefahr für Kinder darstellen können. Bewahren Sie das Produkt stets außerhalb der Reichweite von Kindern auf. Die Verpackung und Enthaltene Kleinteile können bei Verschlucken eine Erstickungsgefahr darstellen.

SICHERHEITSHINWEISE ZU LI-POL-AKKUS

- Laden Sie vor der ersten Verwendung den Akku vollständig auf.
- Verwenden Sie zum Laden nur Ladegeräte, welche für diesen Gerätetyp bestimmt sind.
- Verwenden Sie nur zugelassene Ladekabel, ansonsten riskieren Sie eine Beschädigung des Geräts.
- Laden Sie das Gerät niemals, wenn es beschädigt ist, oder der Akku angeschwollen ist. Verwenden Sie niemals beschädigte Akkus, da sonst Explosionsgefahr besteht.
- Verwenden Sie niemals beschädigte Ladegeräte, oder Ladeadapter.
- Laden Sie das Gerät bei Raumtemperatur, niemals bei unter 0°C, oder bei über 40°C.
- Lassen Sie den Akku niemals fallen, versuchen Sie niemals den Akku zu öffnen oder zu verändern. Versuchen Sie niemals einen beschädigten Akku zu reparieren.
- Bringen Sie den Akku niemals in Kontakt mit Feuchtigkeit, Wasser, Regen, Schnee, oder jeglicher Form von Flüssigkeit.
- Lassen Sie den Akku niemals unbeaufsichtigt im Auto, oder setzen ihn direkter Sonneneinstrahlung bzw. übermäßiger Hitze aus. Bei übermäßiger Sonneneinstrahlung oder Hitzeeinwirkung kann es zu Beschädigungen kommen und es besteht Explosionsgefahr.
- Lassen Sie den Akku während des Ladevorgangs niemals unbeaufsichtigt, schließen Sie den Akku niemals kurz oder überladen ihn. Akkus die unsachgemäß geladen werden, oder während des Ladevorgangs Stößen ausgesetzt sind, können auslaufen und gefährliche Chemikalien freisetzen die zu Verätzungen oder sogar Feuer führen können.
- Trennen Sie bei Auftreten von übermäßiger Hitze den Akku umgehend vom Ladegerät und verwenden Sie diesen nicht mehr.
- Verwenden Sie das Ladegerät und den ladenden Akku niemals in der Nähe von brennbaren Objekten wie z.B. Vorhängen, Tischdecken, etc.
- Nachdem der Akku vollständig aufgeladen ist, trennen Sie diesen aus Sicherheitsgründen vom Ladegerät.
- Bewahren Sie den Akku stets außerhalb der Reichweite von Kindern oder Tieren auf.

- Nehmen Sie das Ladegerät oder den Akku niemals auseinander. Falls der Akku im Gerät integriert ist, versuchen Sie niemals den Akku aus dem Gerät zu entfernen oder auszubauen. Zusätzlich zu den oben beschriebenen Gefahren verfällt hierdurch auch die Garantie Ihres Geräts.
- Entsorgen Sie Akkus niemals im normalen Hausmüll oder werfen ihn in ein Feuer. Entsorgen Sie Akkus stets bei den dafür vorgesehenen Sammelstellen für Gefahrgut.

GERÄTEPFLEGE

- Eine gute Gerätepflege sichert Ihnen einen einwandfreien Betrieb, Langlebigkeit und mindert das Risiko von Beschädigungen.
- Halten Sie das Gerät fern von extremer Feuchtigkeit und Temperaturen, setzen Sie das Gerät langfristig nicht ultravioletter und Sonneneinstrahlung aus.
- Vermeiden Sie starke Schläge und Fall des Gerätes.
- Setzen Sie das Gerät keinen extremen Temperaturschwankungen aus. Dies könnte zu Kondenswasserbildung im inneren des Geräts führen und das Gerät beschädigen. Bei Kondenswasserbildung lassen Sie das Gerät vor weiterer Inbetriebnahme mehrere Tage gründlich trocknen.
- Die Displayoberfläche kann leicht verkratzen. Nicht mit scharfen Gegenständen berühren.
- Gerät nicht putzen wenn eingeschaltet. Um das Display und die Kamera zu reinigen benutzen Sie ein fusselfreies feines Tuch. Display nicht mit Papiertaschentüchern reinigen.
- Versuchen Sie nie die Kamera auseinander zu nehmen, selber zu reparieren oder sonst wie zu verändern. In allen Fällen von Demontage oder anderen Änderungen des Geräts verfällt die Garantie und es kann zu Verletzungen oder sogar Schäden an Eigentum kommen.
- Lagern und transportieren Sie das Gerät oder seine Teile nicht in der Nähe von brennbaren Materialien, Flüssigkeiten, Gasen oder Sprengmaterial.
- Um Diebstahl vorzubeugen lassen Sie das Gerät oder Zubehör sichtbar im Auto ohne Aufsicht.
- Überhitzung kann das Gerät beschädigen
- Laden Sie das Gerät nur unter Aufsicht.

WEITERE ANGABEN

1) Für Haushalte: Das angeführte Symbol (durchgestrichene Mülltonne) auf dem Gerät oder in der begleitenden Dokumentation bedeutet, dass die gebrauchten elektrischen oder elektronischen Produkte nicht zusammen mit dem Restmüll entsorgt werden dürfen. Damit sie ordnungsgemäß entsorgt werden können, geben Sie sie bitte an der dafür bestimmten Sammelstellen ab, wo sie kostenlos angenommen werden. Durch die richtige Entsorgung dieses Produkts helfen Sie, die wertvollen natürlichen Rohstoffe zu erhalten und dem potentiellen negativen Einfluss auf die Umwelt und die menschliche Gesundheit, die die negativen Folgen einer falschen Entsorgung darstellen, vorzubeugen. Erfragen Sie weitere Details bei der lokalen Behörde oder bei der nächsten Sammelstelle. Bei einer falschen Entsorgung dieser Produktenart können Ihnen gemäß den lokalen Vorschriften Geldbußen auferlegt werden. Informationen für die Entsorgung der elektrischen oder elektronischen Geräten (Nutzung seitens Firmen und Unternehmen): Erfragen Sie detaillierte Informationen über die Entsorgung der elektrischen und elektronischen Geräte bei Ihrem Händler oder Lieferanten. Informationen über die Entsorgung der elektrischen und elektronischen Geräte für die Benutzer aus anderen Ländern außerhalb der Europäischen Union: Das oben angeführte Symbol (durchgestrichene Mülltonne) ist nur in den Ländern der Europäischen Union gültig. Für eine ordnungsgemäße Entsorgung der elektrischen und elektronischen Geräte erfragen Sie detaillierte Informationen bei Ihren Behörden oder Händlern. Das Symbol der durchgestrichenen Mülltonne steht für alle oben aufgeführten Vorschriften.

2) Machen Sie die Garantiereparaturen des Geräts bei Ihrem Händler geltend. Bei technischen Problemen und Fragen setzen Sie sich mit Ihrem Händler in Verbindung, der Sie über das weitere Vorgehen informieren wird. Halten Sie sich an die Regeln des Umgangs mit Gerät. Der Benutzer ist nicht berechtigt, die Geräte auseinanderzunehmen und oder irgendeinen Teil von ihnen auszuwechseln. Beim Auseinandernehmen oder Abnehmen des Gehäuses droht das Risiko einer Verletzung durch einen Stromschlag. Bei einer nicht korrekten Zusammensetzung des Geräts und dessen nachfolgenden Anschluss an die Stromversorgung setzen Sie sich auch dem Risiko einer Stromverletzung aus.

Insofern nicht anders deklariert, sind die Produkte mit einer zweijährigen Herstellergarantie versehen. Die Garantiezeit für die Batterie beträgt 24 Monate, auf die Batteriekapazität wird eine Garantie von 6 Monaten gewährt.

KONFORMITÄTSERKLÄRUNG

Hiermit erklärt die elem6 s.r.o., dass alle Produkte der LAMAX konform sind mit den Richtlinien und relevanten Provisionen der Direktive 2014/53/EU, 2014/30/EU. Die Produkte sind für den uneingeschränkten Verkauf in Deutschland, Tschechien, Slowakei, Polen, Ungarn, und anderen EU Ländern bestimmt. Sie können die vollständige Konformitätserklärung unter der folgenden Webseite einsehen: www.lamax-electronics.com/support/doc

- Frequenzbereich in denen das Radiogerät operiert: 2412 MHz ~ 2462 MHz
- Maximale Radiofrequenzstärke, die über den/die Frequenzbereich des Geräts abgestrahlt wird: 2.0 dB

HERSTELLER

elem6 s.r.o., Braškovská 308/15, 16100 Praha 6
www.lamax-electronics.com

Druckfehler und Änderungen in der Betriebsanleitung sind vorbehalten.



LAMAX

ELECTRONICS

S9 DUAL

MIRROR DASHCAM



SK – Používateľská príručka

OBSAH

1. OBSAH BALENIA	2
2. NĀKRES PRODUKTU	3
3. INŠTĀLĀCIA KAMERY DO VOZIDLA	3
4. NASTAVENIE OBRAZU	4
5. OVLĀDANIE	4
6. MENU NASTAVENÍ	6
7. KALIBRĀCIA ADAS	7
8. HLASOVÉ PRÍKAZY (VOICE CONTROL)	8
9. WIFI APLIKÁCIE	8
10. AKTUALIZÁCIE FIRMVĚRU	9
11. SPOJTE SA S NAMI!	9
12. PARAMETRE AUTOKAMERY	10

1. OBSAH BALENIA

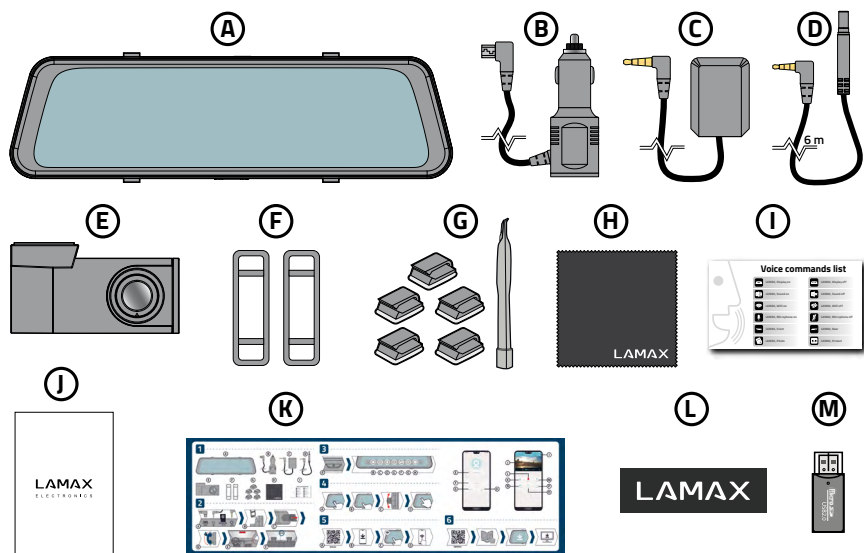

- A** Zrkadlová autokamera LAMAX S9 Dual
- B** Nabíjačka do autozapaľovače s extra USB portom
- C** Externý GPS modul
- D** Prepájací kábel k zadnej kamere 6 m
- E** Zadná vnútorná kamea
- F** 2x gumová spona na uchytenie zrkadielka
- G** 5x 3M úchyt + nástroj na káble

- H** Handrička z mikrovlnka
- I** Kartačka s hlasovými príkazmi
- J** Bezpečnostné inštrukcie
- K** Návod
- L** Magnetická nálepka
- M** Čítačka microSD kariet

2. NÁKRES PRODUKTU

- (A) Napájací konektor miniUSB
- (B) Konektor na pripojenie zadnej kamery
- (C) Slot na microSD kartu
- (D) Konektor na pripojenie GPS modulu

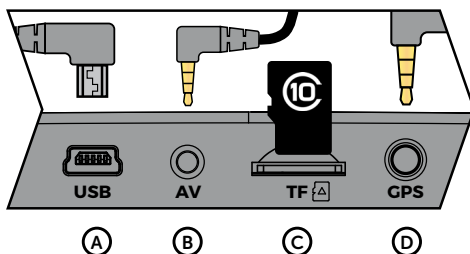

INFORMAČNÉ IKONY SA ZOBRAZUJÚ V PRAVOM HORNOM ROHU DISPLEJA:

- (E) ADAS funkcia je zapnutá
- (F) Parkovací režim je zapnutý
- (G) G-senzor je zapnutý
- (H) Mikrofón je vypnutý
- (I) Stav batérie
- (J) Batéria sa nabíja



3. INŠTALÁCIA KAMERY DO VOZIDLA

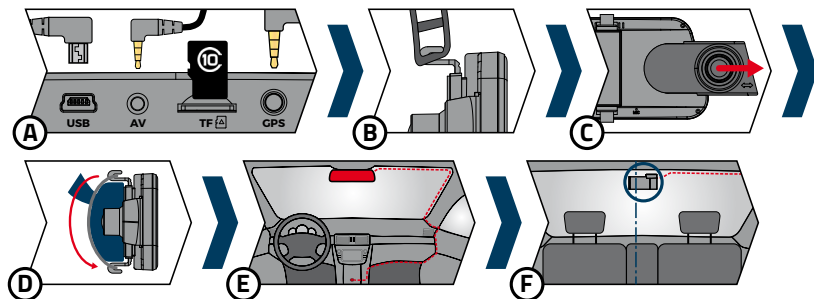

- (A) Vložte microSD kartu (TF), zapojte káble napájania (USB), zadnej kamery (AV) a GPS modulu (GPS).
 - ▶ Používajte značkové microSDHC/SDXC triedy 10 a vyššie o kapacite až 64 GB.
 - ▶ Kartu vyberajte iba v vypnutej kamere.
 - ▶ Kartu pri prvom použití naformátujte priamo v kamere a aspoň raz za mesiac formátovanie opakujte pre zaistenie správneho fungovania kamery.
- (B) Pripevnite gumičky na horné úchyty kamery.
- (C) Vysuňte objektiv kamery podľa šípky. Nezabudnite odstrániť ochrannú fóliu z objektívu kamery.
- (D) Pripevnite kameru na zrkadlo Vášho vozidla vedením gumičiek za zrkadielkom a ich uchytením na spodných úchytoch kamery.
- (E) Ved'te káble pozdĺž predného skla tak, aby neprekážali vodičovi vo výhľade a bezpečne ich upevnite pomocou držiakov na káble alebo schovajte za čalúnenie (GPS modul odporúčame prilepiť do rohu palubovky, do rohu predného skla, prípadne požiadať autorizovaný servis o skrytie do A-stĺpika)
 - ▶ Zapojte napájací adaptér do autozapaľovača, autokamera sa automaticky zapne.

- Nastavte pohyblivý objektív tak, aby smeroval priamo pred automobil.
 - Kamera je určená na prevádzku len pri pripojení k napájaniu (s výnimkou použitia Parkovacieho módu).
- F** Zadnú kameru prilepte pomocou 3M samolepky na zadné sklo (odporúčame umiestniť do stredu a na hornú stranu skla tak, aby sa objektív nachádzal na vertikálnej osi zadného skla). Prepojovací kábel vedte pozdĺž kostry automobilu tak, aby nikde neprekážal. Ak chcete používať funkciu parkovacej kamery, pripojte červený kábel z prepojovacieho kábla pre zadnú kameru do parkovacieho svetla.

4. NASTAVENIE OBRAZU

Displej a nahrávané video majú rozdielny pomer strán. Aby nedochádzalo k deformácii obrazu na displeji, zobrazuje sa iba výrez videa. Ideálneho nastavenia snímaného obrazu docielite nasledovne:

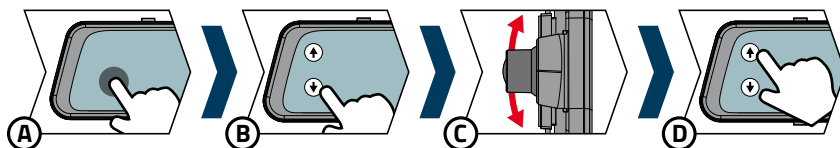

- A** Aktivujte ovládacie ikony dotykcom displeja a presvedčte sa, že máte zobrazený obraz z prednej kamery. V opačnom prípade stlačte tlačidlo alebo použite hlasový príkaz „LAMAX, FRONT“.
- B** Pomocou šípok na ľavej strane či opakovaným potiahnutím prstov po displeji smerom nahor posuňte výrez obrazu zrkadielka čo najvyššie.
- C** Teraz manuálne nastavte smer pohyblivého objektívu tak, aby ste videli malú časť kapoty Vášho vozu.
- D** Akonáhle budete spokojní s nastavením objektívu, opäť použite šípky alebo potiahnutie prstami po displeji smerom nadol a nastavte najvhodnejšiu pozíciu obrazu na displeji zrkadielka.

TIP: Výrez videa môžete rovnakým spôsobom nastaviť i u zadnej kamery.

5. OVLÁDANIE

TLAČIDLÁ / IKONY

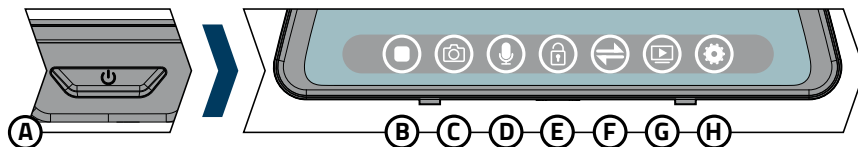

- A** Tlačidlo POWER

OVLÁDACIE TLAČIDLO KAMERY AKTIVUJETE DOTYKOM NA DISPLEJ:

- | | |
|-----------------------------------|-----------------------------------------|
| B ZAP/VYP nahrávanie | F Prepnúť na prednú/zadnú kameru |
| C Zhotoviť fotku | G Videogaléria/Fotogaléria |
| D ZAP/VYP nahrávanie zvuku | H Nastavenia |
| E Ochrániť záber | |



ZAPNUTIE A VYPNUTIE KAMERY

- › Kameru zapnete stlačením tlačidla POWER na spodnej strane kamery.
- › Kamera sa automaticky zapne po pripojení do napájania.
- › Kameru vypnete pridržením tlačidla POWER po dobu zhruba 3 sekúnd.
- › Kamera sa po niekoľkých sekundách automaticky vypne po odpojení z napájania. Ak odoberiete kameru z napájania v priebehu nahrávania, kamera po stanovenej dobe uloží aktuálne nahrávané video a vypne sa.

POHYB V MENU

- › Do menu nastavení sa dostanete stlačením ikony  na dotykovom displeji autokamery.
- › Stránkami menu prechádzate pomocou šípok na ľavej strane displeja a dotykom na danú položku aktivujete jej možnosti nastavenia. Aktuálne zvolená položka sa zobrazuje oranžovo.
- › Menu nastavení ukončíte stlačením šípky v ľavom hornom rohu displeja.

NAHRÁVANIE / FOTENIE / PREHLIADANIE GALÉRIE

- › Nahrávanie záznamu započne po stlačení ikony  či hlasovým príkazom „LAMAX, PHOTO“.
- › Video galéria / Fotogaléria sa zobrazí stlačením ikony  či hlasovým príkazom „LAMAX, PHOTO“.
- › Video galéria / Fotogaléria sa zobrazí stlačením ikony . Videá sú rozdelené do zložiek:
 - › Videá z prednej kamery
 - › Videá zo zadnej kamery
 - › Uzamknuté videá z prednej kamery
 - › Uzamknuté videá zo zadnej kamery
 - › Fotogaléria
- › Prepnutie z videa nazad do galérie vykonáte stlačením šípky v ľavom hornom rohu. To platí aj pre návrat na hlavnú obrazovku.

ODSTRÁNENIE ZHOTOVENÉHO MATERIÁLU PRIAMO V KAMERE

- › Zmazanie jednotlivého materiálu priamo v kamere sa dá vykonať v galérii. Po zvolení požadovanej položky stlačte ikonu koša a potvrdte voľbu stlačením Áno.

OCHRANA VYHOTOVENÉHO MATERIÁLU V KAMERE

Kamera v prípade zaplnenia pamätovej karty začne automaticky premazávať najstaršie zhotovené videá novými. V prípade, že chcete niektoré videá ochrániť pred ich prípadným premazaním, je nutné tieto videá uzamknúť.

- › Aktivovaný G-senzor v závislosti na nastavenej citlivosti zaručí to, že v prípade nárazu automaticky uzamkne aktuálne nahrávaný záznam a uchráni ho tak proti prepísaniu.
- › Aktuálne nahrávaný záznam možno uzamknúť hlasovým príkazom „LAMAX, PROTECT“.
- › Aktuálne nahrávaný záznam možno takisto uzamknúť ručne stlačením ikony zámku na displeji .
- › Záznamy možno takisto uzamknúť dodatočne v galérii kamery: Po vybraní požadovanej položky stlačte ikonu zámku umiestnenú pod údajom času a dátumu v pravej časti displeja. Chránený záznam poznáte podľa šedej ikony zámku v jeho ľavom hornom rohu. Odomknutie záznamu vykonáte opätovným stlačením ikony zámku.

PREPÍŇANIE PREDNEJ A ZADNEJ KAMERY NA DISPLEJI

- › Pri správnom zapojení prednej a zadnej kamery sa na displeji ako hlavný zobrazí obraz z prednej kamery. Prepíňanie medzi prednou a zadnou kamerou je možné pomocou ikony  alebo hlasovým príkazom „LAMAX, FRONT“ pre prednú kameru, či „LAMAX, REAR“ pre zadnú kameru.
- › Jeden zo spôsobov prepnutia pohľadu medzi prednou a zadnou kamerou je pretiahnutie prstu po displeji vľavo či vpravo.

POSUNUTIE VÝREZU OBRAZU VIDEO

- ▶ Vertikálne zobrazenie výrezu videa je možné upravovať pohybom prstu po displeji hore či dole. Týmto môžete zvoliť, akú časť snímaného obrazu chcete vidieť na displeji bez toho, aby ste museli fyzicky upraviť smerovanie kamery.

PARKOVACIA KAMERA

- ▶ Ak pripojíte červený kábel z prepojovacieho káblu zadnej kamery do parkovacieho svetla, aktivujete tzv. parkovaciu kameru. V prípade zariadenia spätočky sa na displeji automaticky zobrazí obraz zo zadnej kamery a objavia sa parkovacie linky.

ODPORUČENIE: Inštaláciu červeného káblu do parkovacieho svetla odporúčame vykonať v autorizovanom servise.

6. MENU NASTAVENÍ

Menu nastavení zobrazíte dotykom na ikonu .

WiFi	Vyp. / Zap.	Slúži na pripojenie kamery v mobilnej aplikácii KaCam. V aplikácii môžete upravovať niektoré nastavenia autokamery, ovládať nahrávanie prednej a zadnej kamery a sťahovať videá do svojho mobilného telefónu.
ADAS	Vyp. / Zap.	Umožňuje použitie asistenčných systémov jazdy LDWS (Varovanie pri vybočení z pruhu) a FCWS (Varovanie pri nedodržiavaní bezpečnej vzdialenosti od vozidla). Aby tento systém zbytočne nevyrušoval pri jazde mestom, je aktívny až pri rýchlostiach nad 50 km/h. Pre správne fungovanie systému ADAS je potrebné vykonať kalibráciu, viď. nižšie.
Rýchlostné radary	Vyp. / Tón / Hlas	Umožňuje hlásenie statických radarov z nahranej databázy. Môžete sa rozhodnúť medzi zvukovým či hlasovým upozornením. Prednastavené hlasové upozornenie je v anglickom jazyku, na stránke produktu si ho môžete stiahnuť v českom, poľskom a nemeckom jazyku.
Parkovací režim	Vyp. / Zap.	Pri akomkoľvek náraze, ktorý zaregistruje g-senzor, sa kamera automaticky zapne a spustí nahrávanie. Po 30 sekundách záznam uloží, uzamkne a kamera sa opäť vypne. Kamera pri aktivácii parkovacieho režimu nechá vypnutý displej, aby nepútala pozornosť. Nastavenie citlivosti g-senzoru je spoločné s nastavením citlivosti pri klasickom zázname. Funkciu Parkovací režim používajte pri odpojenom napájaní.
Rozlíšenie videa	FullHD 30 FPS / HD 30 FPS	
Čas videa (dĺžka slučky)	1 min / 3 min / 5 min	Tu sa nastavuje dĺžka jednotlivých záznamov. Kamera nahráva do slučky videá o dĺžke 1-5 minút. V prípade, že sa zaplní pamäťová karta, kamera začne prehrávať najstaršie záznamy. Jednotlivé videá na seba plynule nadväzujú.
Citlivosť G-senzoru	Vyp. / Nízka / Stredná / Vysoká	Vďaka g-senzoru dokáže kamera zaznamenať náraz napríklad pri dopravnej nehode. Akonáhle kamera náraz zaznamená, okamžite zabezpečí natáčaný záznam proti premazaniu.
Hlasitosť	Vyp. / Nízka / Stredná / Vysoká	Reguluje hlasitosť produkcie autokamery (prehrávanie videí, hlasové pokyny).

Jazyk	English / Čeština / Slovenčina / Polski / Deutsch / Magyar	
jAutomatický jas displeja	Manuálny/ Automaticky	Manuálny či automatické nastavenie jasu displeje kamery. Pri voľbe Manual sa na hlavnej obrazovke displeja navyše zobrazí lišta nastavenia jasu. Jas regulujete dotykom na tlačidlá + a -.
Úsporný režim LCD	Vyp. / 1 min / 2 min / 3 min	Nastavuje automatické vypnutie displeja v dobe, kedy kameru neovládate. Časový interval sú 1 – 3 minúty, prípadne je možné úsporný režim úplne vypnúť. Automatické vypnutie LCD funguje aj v prípade, že kamera nahráva. Displej znovu aktivujete dotykom.
Expozícia	-2 / -1 / 0 / 1 / 2	Umožňuje upraviť expozíciu kamery pre optimalizáciu jasu videa.
Zvuk kláves	Vyp. / Zap.	Umožňuje zapnúť, resp. vypnúť zvuk tlačidiel a uvítacieho tónu.
Zobrazit' dátum	Vyp. / Zap.	Umožňuje nastaviť zobrazenie vodoznaku dátumu vo videu.
Zobrazit' rýchlosť	Vyp. / Zap.	Umožňuje nastaviť zobrazenie vodoznaku rýchlosti vo videu.
Zobrazit' GPS	Vyp. / Zap.	Umožňuje nastaviť zobrazenie vodoznaku GPS súradníc vo videu.
Nastavenie času		Umožňuje nastavenie aktuálneho dátumu a času. V prípade, že máte ku kamere pripojený GPS modul, dátum a čas sa automaticky nastaví. Stlačením tlačidla Nastaviť čas/dátum sa dostanete do nastavení a postupne pomocou šípok nastavujete jednotlivé časti (deň, mesiac, rok, hodiny, minúty a sekundy). Každú jednotku nastavení musíte potvrdiť tlačidlom OK.
Časová zóna		V tomto nastavení môžete zmeniť časové pásmo.
Jednotky rýchlosti	km/h / mph	Umožňuje nastaviť jednotky rýchlosti v autokamere.
Hlasové ovládanie		Umožňuje vypnúť hlasové ovládanie.
Obnoviť nastavenie		Umožňuje prepnúť nastavenie kamery do továrenského nastavenia.
Formátovať kartu		Táto funkcia odstráni všetky fotky aj videá na kamere. Pozor, aj vrátane chránených!
Verzia FW		Tu získate informácie o aktuálne nainštalovanom firmvéri.

7. KALIBRÁCIA ADAS

Pre správne fungovanie musí byť ADAS kalibrované priamo v jazdnom pruhu s vodorovným značením vy-medzujúcim jazdný pruh. V rámci bezpečnosti preto odporúčame využiť asistenciu spolujazdca, či vykonať kalibráciu v zastavenom vozidle na prázdnej komunikácii tak, aby ste neobmedzili a neohrozili seba či okolitú premávku. V žiadnom prípade neovládate kameru počas riadenia!

Pri zapnutej funkcii ADAS sa na ľavej strane displeja hlavnej obrazovky zobrazí ikona kalibrácie. Po stlačení a potvrdení voľby sa na displeji zobrazia kalibračné linky.

Kalibráciu vykonáte polohovaním objektívu kamery tak, aby sa postranné kalibračné linky prekrývali s vodiacími pruhmi vozovky a kalibračný krížik smeroval na horizont vozovky. Správnu kalibráciu potom kamera vyhodnotí sama, zobrazením hlásky o úspešnej kalibrácii.

8. HLASOVÉ PŘÍKAZY (VOICE CONTROL)

Oslovte kameru slovom „LAMAX“ a pokračujte samotným príkazom zo zoznamu nižšie.

Príklad: „LAMAX, DISPLAY OFF“

PRÍKAZ	VÝSLOVNOSŤ	AKCIA
DISPLAY ON	[Displej on]	Zapne displej
DISPLAY OFF	[Displej of]	Vypne displej
FRONT	[Front]	Prepne obraz na prednú kameru
REAR	[Rýr]	Prepne obraz na zadnú kameru
PROTECT	[Protekt]	Uzamkne aktuálny záber
PHOTO	[Foutou] / [Foto]	Zhotoví fotku
SOUND ON	[Sáund on]	Zapne zvuk kamery
SOUND OFF	[Sáund of]	Vypne zvuk kamery
WIFI ON	[Váj-fáj on] / [Vi-fi on]	Zapne WiFi
WIFI OFF	[Váj-fáj of] / [Vi-fi of]	Vypne WiFi
MICROPHONE ON	[Májkrofoun on] / [Mikrofon on]	Zapne nahrávanie zvuku
MIROPHONE OFF	[Májkrofoun of] / [Mikrofon of]	Vypne nahrávanie zvuku

9. WIFI APLIKÁCIE

- Načítajte QR kód alebo vyhľadajte aplikáciu **KaCam** na App Store/Google Play.
- Nainštalujte aplikáciu do svojho smartfónu alebo tabletu.
- Zapnite WiFi v kamere v menu nastavení alebo hlasovým príkazom „LAMAX, WIFI ON“ – na displeji sa zobrazí názov autokamery a heslo ku WiFi (pôvodné je 12345678).
- Na telefóne/tablete sa pripojte na WiFi sieť s názvom kamery, spust'te aplikáciu a pripojte sa ku kamere.



OVĽÁDANIE APLIKÁCIE – PRED PRIPOJENÍM

- Pripojiť kameru
- Súbory pretiahnuté do telefónu
- Aktualizácia aplikácie
- Informácie o aplikácii

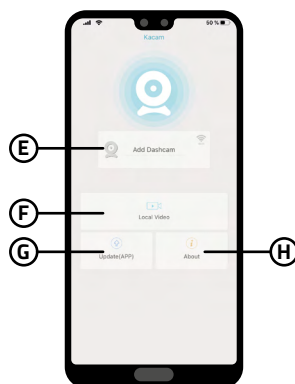

OVLÁDANIE APLIKÁCIE – PO PRIPOJENÍ

- Ⓛ Nastavenie kamery
- Ⓜ Náhľad prednej/zadnej kamery
- Ⓝ Súbor v kamere
- Ⓟ Spustiť/Ukončiť nahrávanie
- Ⓡ ZAP/VYP nahrávanie zvuku
- Ⓢ Prepnúť mód foto/video
- Ⓣ Prepnúť prednú/zadnú kameru
- Ⓡ Nastaviť rozlíšenie

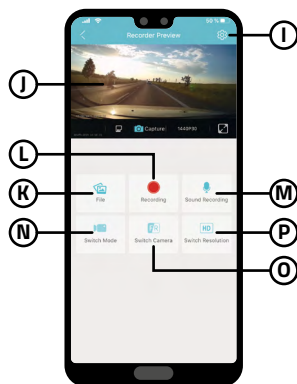

10. AKTUALIZÁCIE FIRMVÉRU

Najnovší firmvér kamery nájdete vždy v sekcii „Na stiahnutie“ na webovej stránke produktu.

<https://www.lamax-electronics.com/s9-dual>

POSTUP AKTUALIZÁCIE

- 1) Pripravte si microSD kartu, ktorú sformátujte v PC / Mac.
- 2) Stiahnite a otvorte súbor .zip, v ktorom nájdete súbor „SD_CarDV.bin“. Nemeňte názov súboru.
- 3) Skopírujte súbor „SD_CarDV.bin“ na sformátovanú microSD kartu.
- 4) Vložte microSD kartu do vypnutej autokamery. Zapojte autokameru do napájania a uistite sa, že je autokamera po celú dobu aktualizácie napájaná. Aktualizácia by mala začať automaticky po spustení.
- 5) Vyčkajte, až sa aktualizácia úplne dokončí. Potom pamäťovú kartu sformátujte v samotnej autokamere.

11. SPOJTE SA S NAMI!



Naskenujte QR kód nižšie alebo nás navštívte na adrese

<https://www.lamax-electronics.com/s9-dual>,

kde nájdete kompletný návod a aktuálnu databázu radarov aj firmvér.



Nezabudnite svoj produkt zaregistrovať na našich stránkach:

<https://www.lamax-electronics.com/cz/productupdate>

Akonáhle aktualizujeme firmvér či databázu radarov, hneď vás informujeme! Registráciou zároveň získate prístup ku novinkám a dáme vám vedieť aj o zľavových akciách!

12. PARAMETRE AUTOKAMERY

Rozlíšenie prednej kamery:	1920×1080 30 FPS, 1280×720 30 FPS
Rozlíšenie zadnej kamery:	1920×1080 30 FPS
Uhol záberu:	150° predná + 130° zadná kamera
Displej:	9.66" IPS Touch Screen
Typ pamäte:	MicroSDHC/SDXC až 64 GB
Formát videa:	MOV, kompresia H.264
Formát fotografie:	JPG
Rozlíšenie fotografie:	až 2 Mpx
Konektivita:	WiFi, GPS
Kapacita batérie:	500 mAh
Dĺžka prepájacieho káblu zadnej kamery:	6 m
Jazyky menu:	Angličtina, Čeština, Slovenčina, Poľština, Nemčina, Maďarčina
Rozmery:	257×71×38 mm
Funkcie:	GPS modul s detekciou radarov, hlasové ovládanie, WDR, parkovací režim, G-senzor, záznam do slučky, ochrana súborov, automatické spustenie, šetrič obrazovky, nastaviteľný jas displeja, nastavenie expozície, nastavenie jednotiek rýchlosti, nastaviteľné vodoznaký vo videu (čas a dátum, rýchlosť, GPS súradnice)

Špecifikácia sa môže meniť výmenou niektorej časti zariadenia alebo aktualizáciou softvéru.

VÝROBCA:

elem6 s.r.o., Braškovská 308/158, 161 00 Praha 6
<https://www.lamax-electronics.com>

Tlačové chyby a zmeny v manuáli sú vyhradené.

PRED PRVÝM POUŽITÍM JE SPOTREBITEL' POVINNÝ SA ZOZNÁMIŤ SO ZÁSADAMI BEZPEČNÉHO POUŽÍVANIA VÝROBKU.

ZÁSADY A UPOZORNENIA

- Pre zaistenie vlastnej bezpečnosti nepoužívajte ovládacie prvky tohto prístroja pri riadení.
- K používaniu rekordéru v aute je nevyhnutná montáž na originálne spätné zrkadlo. Rekordér umiestnite na vhodné miesto tak, aby nebránil vo výhľade vodiča ani v aktivácií bezpečnostných prvkov (napr. airbagov).
- Objektív kamery nesmie byť ničím blokovaný a v blízkosti objektívu sa nesmie nachádzať žiadny reflexný materiál. Uchovávajte objektív čistý.
- Ak je čelné sklo automobilu zafarbené reflexnou vrstvou, môže to obmedzovať kvalitu záznamu.

BEZPEČNOSTNÉ ZÁSADY

- Používajte len nabíjačku dodávanú s prístrojom. Pri použití iného typu nabíjačky môže dôjsť k poruche prístroja alebo môže vzniknúť iné nebezpečenstvo.
- Nepoužívajte nabíjačku vo vysoko vlhkom prostredí. Nikdy sa nabíjačky nedotýkajte mokrymi rukami alebo ak stojíte vo vode.
- Pri napájaní prístroja alebo nabíjaní batérie ponechajte v okolí nabíjačky dostatočný priestor pre cirkuláciu vzduchu. Neprikrývajte nabíjačku papiermi ani inými predmetmi, ktoré by mohli zhoršiť jej chladenie. Nepoužívajte nabíjačku uloženú v transportnom obale.
- Nabíjačku pripojujte ku správnemu zdroju napätia. Údaje o napätí sú uvedené na plášti výrobku alebo na jeho obale.
- Nepoužívajte nabíjačku, ak je zjavne poškodená. V prípade poškodenia zariadenia ju sami neopravujte!
- V prípade nadmerného zahrievania prístroja ho okamžite odpojte od prívodu energie.
- Nabíjajte zariadenie pod dohľadom.
- Balenie obsahuje malé časti, ktoré môžu byť nebezpečné pre deti. Produkt vždy odkladajte mimo dosahu detí. Vrecká alebo časti, ktoré obsahujú, môžu po prehltnutí alebo nasadení na hlavu spôsobiť udusenie.

BEZPEČNOSTNÉ UPOZORNENIE PRE LI-POL BATÉRIE

- Pred prvým použitím batériu plne nabite.
- Na nabíjanie používajte len nabíjačku, ktorá je pre tento typ batérie určená.
- Používajte štandardné káble pre nabíjanie, inak by mohlo dôjsť k poškodeniu zariadenia.
- V žiadnom prípade nepripájajte k nabíjačke mechanicky poškodené alebo nafúknuté batérie. Batérie v takom stave už vôbec nepoužívajte, hrozí nebezpečenstvo výbuchu.
- Nepoužívajte akokoľvek poškodený sieťový adaptér alebo nabíjačku.
- Nabíjajte v izbovej teplote, nikdy nenabíjajte pri teplote nižšej ako 0 °C alebo pri teplote vyššej ako 40 °C.
- Dajte pozor na pády, batériu neprederavte ani inak nepoškodujte. Poškodenú batériu rozhodne neopravujte.
- Nevystavujte nabíjačku ani batériu pôsobeniu vlhkosti, vody, dažďa, snehu alebo rôznym nástrekom.
- Batériu nenechávajte vo vozidle, nevystavujte slnečnému žiareniu a nedávajte do blízkosti zdroju tepla. Silné svetlo či vysoké teploty môžu batériu poškodiť.
- Počas nabíjania nenechávajte akumulátory nikdy bez dohľadu, skrat alebo náhodné prebitie (akumulátora nevhodného pre rýchlonabíjanie alebo nabíjaného nadmerným prúdom či pri poruche nabíjačky) môže spôsobiť únik agresívnych chemikálií, explóziu alebo požiar!
- V prípade, že pri nabíjaní batérie dochádza k jej nadmernému ohrievaniu, batériu okamžite odpojte.
- Nabíjačku a nabíjaný akumulátor neumiestňujte pri nabíjaní na horľavé predmety alebo do ich blízkosti. Pozor na záclony, koberce, obrusy a podobne.
- Hneď ako je dobíjané zariadenie plne dobité, odpojte ho z dôvodu bezpečnosti.
- Udržujte batériu mimo dosah detí a zvierat.
- Nabíjačku ani batériu nikdy nerozoberajte.
- Ak je batéria integrovaná, nikdy nerozoberajte zariadenie, pokiaľ nie je stanovené inak. Akýkoľvek takýto pokus je riskantný a môže mať za následok poškodenie produktu a stratu záruky.
- Nevyhadzujte opotrebované alebo poškodené batérie do odpadkového koša, ohňa či do vykurovacích zariadení, ale odovzdajte ich v zberniciach nebezpečného odpadu.

ÚDRŽBA PRÍSTROJA

- Dobrá údržba tohto prístroja zaistí bezproblémový chod a obmedzí nebezpečenstvo poškodenia.
- Uchovávajte prístroj mimo extrémnu vlhkosť a teploty a nevystavujte prístroj dlhodobu priamemu slnečnému alebo ultrafialovému žiareniu.

- Zabráňte pádu prístroja, nevystavujte ho silným nárazom.
- Nevystavujte prístroj náhlym a prudkým zmenám teplôt. Mohlo by to spôsobiť kondenzovanie vlhkosti vnútri zariadenia, čo by mohlo prístroj poškodiť. V prípade, kedy dôjde ku kondenzácii vlhkosti, nechajte prístroj pred ďalším používaním dokonale vyschnúť.
- Zásadne nečistite prístroj, keď je zapnutý. K čisteniu prístroja používajte mäkkú handričku.
- Zásadne sa nepokúšajte prístroj rozobrať, opravovať alebo akokoľvek upravovať. V prípade demontáže, úprav alebo akéhokoľvek pokusu o opravu dochádza ku prepadnutiu záruky a môže dôjsť ku poškodeniu prístroja alebo dokonca ku zraneniu alebo škodám na majetku.
- Neskladujte ani neprevádzajte horľavé kvapaliny, plyny alebo výbušné materiály spolu s prístrojom, jeho časťami alebo doplnkami.
- Aby sa zabránilo krádeži, nenechávajte prístroj a príslušenstvo na viditeľnom mieste vo vozidle bez dozoru.
- Prehriatie môže prístroj poškodiť.

ĎALŠIE INFORMÁCIE

1) Pre domácnosti: Uvedený symbol (preškrtnutý kôš) na výrobku alebo v sprievodnej dokumentácii znamená, že použité elektrické alebo elektronické výrobky nesmú byť likvidované spoločne s komunálnym odpadom. Za účelom správnej likvidácie výrobku ho odovzdajte na určených zberných miestach, kde budú prijaté zdarma. Správnu likvidáciu tohto produktu pomôžete zachovať cenné prírodné zdroje a napomáhate prevencii potenciálnych negatívnych dopadov na životné prostredie a ľudské zdravie, čo by mohli byť dôsledky nesprávnej likvidácie odpadov. Ďalšie podrobnosti si vyžiadajte od miestneho úradu alebo najbližšieho zberného miesta. Pri nesprávnej likvidácii tohto druhu odpadu môžu byť v súlade s národnými predpismi udelené pokuty. Informácie pre užívateľov k likvidácii elektrických a elektronických zariadení (firemné o podnikové použitie): Pre správnu likvidáciu elektrických a elektronických zariadení si vyžiadajte podrobné informácie u vášho predajcu alebo dodávateľa. Informácie pre užívateľov k likvidácii elektrických a elektronických zariadení v ostatných krajinách mimo Európskej únie: Vyššie uvedený symbol (preškrtnutý kôš) je platný len v krajinách Európskej únie. Pre správnu likvidáciu elektrických a elektronických zariadení si vyžiadajte podrobné informácie u vašich úradov alebo u predajca zariadenia. Všetko vyjadruje symbol preškrtnutého kontajnera na výrobku, obalu alebo tlačných materiáloch.

2) Záručné opravy zariadenia uplatňujte u svojho predajca. V prípade technických problémov a otázok kontaktujte svojho predajcu, ktorý Vás bude informovať o ďalšom postupe. Dodržujte pravidlá pre prácu s elektrickými zariadeniami. Užívateľ nie je oprávnený rozoberať zariadenie ani vymieňať žiadnu jeho súčasť. Otváranie alebo odstránenie krytov hrozí riziko úrazov elektrickým prúdom. Pri nesprávnom zostavení zariadenie jeho opakovanom zapojení sa tiež vystavujete riziku úrazov elektrickým prúdom.

Záručná lehota na výrobky je 24 mesiacov, pokiaľ nie je stanovená inak. Záruka sa nevzťahuje na poškodenie spôsobené neštandardným používaním, mechanickým poškodením, vystavením agresívnym podmienkam, zachádzaním v rozpore s manuálom a bežným opotrebovaním. Záručná doba na batériu je 24 mesiacov, na jej kapacitu 6 mesiacov.

Výrobca, dovozca ani distribútor nenesú žiadnu zodpovednosť za akékoľvek škody spôsobené montážou alebo nesprávnym používaním produktu.

VYHLÁSENIE O ZHODE

Spoločnosť elem6 s.r.o. týmto prehlasuje, že všetky zariadenia LAMAX sú v zhode so základnými požiadavkami a ďalšími príslušnými ustanoveniami smernice 2014/53/EU, 2014/30/EU. Produkty sú určené na predaj bez obmedzenia v Nemecku, Českej republike, Slovensku, Poľsku, Maďarsku a v ďalších členských krajinách EÚ. Vyhlásenie o zhode možno stiahnuť z webu www.lamax-electronics.com/support/doc

- Frekvenčné pásmo, v ktorom rádiové zariadenie pracuje: 2412 MHz ~ 2462 MHz
- Maximálny rádiový výkon vysielaný vo frekvenčnom pásme, v ktorom je rádiové zariadenie používané: 2.0 dB

MANUFACTURER

elem6 s.r.o., Braškovská 308/15, 16100 Praha 6
www.lamax-electronics.com

Tlačové chyby a zmeny v manuáli sú vyhradené.



LAMAX

ELECTRONICS

S9 DUAL

MIRROR DASHCAM



PL – Instrukcja obsługi

SPIS TREŚCI

1. ZAWARTOŚĆ OPAKOWANIA.....	2
2. ZARYS PRODUKTU	3
3. INSTALACJA KAMERY DO SAMOCHODU.....	3
4. USTAWIENIA OBRAZU.....	4
5. DZIAŁANIE.....	4
6. MENU USTAWIENIA	6
7. KALIBRACJA ADAS	8
8. POLECENIA GŁOSOWE (VOICE CONTROL).....	8
9. WIFI APLIKACJA.....	8
10. AKTUALIZACJA FIRMWARE	9
11. POŁĄCZ SIĘ Z NAMI!.....	10
12. PARAMETRY WIDEOREJSTRATORA.....	10

1. ZAWARTOŚĆ OPAKOWANIA

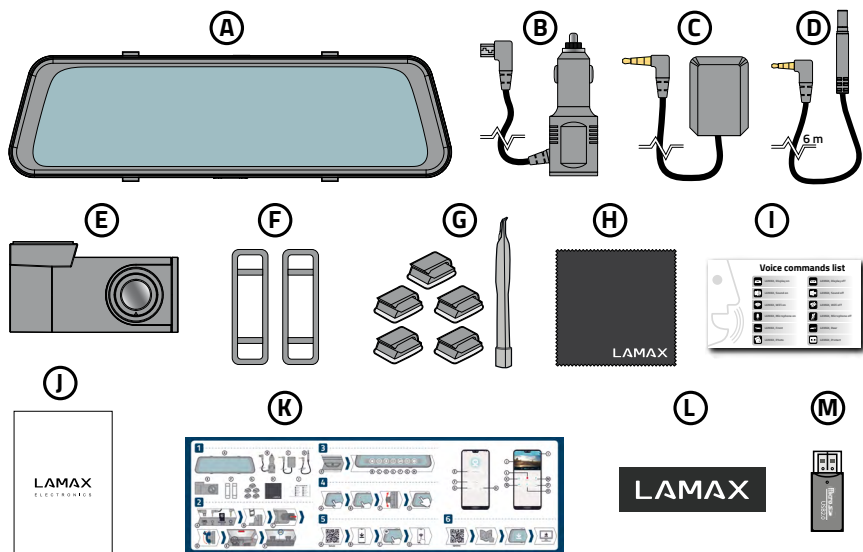

- A** LAMAX S9 Podwójna kamera samochodowa z lusterkiem wstecznym
- B** Ładownarka samochodowa z dodatkowym portem USB
- C** Zewnętrzny moduł GPS
- D** Kabel do tylnej kamery 6m
- E** Wewnętrzna tylna kamera w rozdzielczości FullHD
- F** 2 gumowe klipsy do przymocowania do lustra
- G** 5 zacisków kablowych 3M
- H** Ściereczka z mikrofibry
- I** Lista poleceń sterowania głosowego
- J** Instrukcje bezpieczeństwa
- K** Instrukcja obsługi
- L** Naklejka magnetyczna
- M** MicroSD-USB adapter

2. ZARYS PRODUKTU

- Ⓐ Złącze zasilania miniUSB
- Ⓑ Złącze do podłączenia tylnej kamery
- Ⓒ Wejście na kartę microSD
- Ⓓ Złączeni do podłączenia modułu GPS

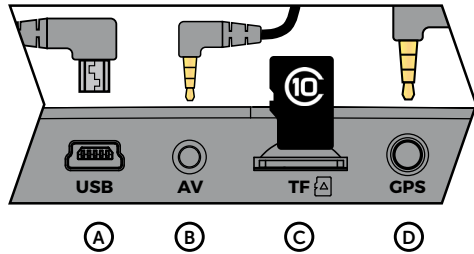

IKONY INFORMACYJNE POJAWIAJĄCE SIĘ W PRAWYM GÓRNYM ROGU WYŚWIETLACZA:

- Ⓔ Funkcja ADAS jest włączona
- Ⓕ Tryb parkowania jest włączony
- Ⓖ G-senzor jest włączony
- Ⓗ Mikrofon jest włączony
- Ⓘ Stan baterii
- Ⓝ Baterie jest naładowna



3. INSTALACJA KAMERY DO SAMOCHODU

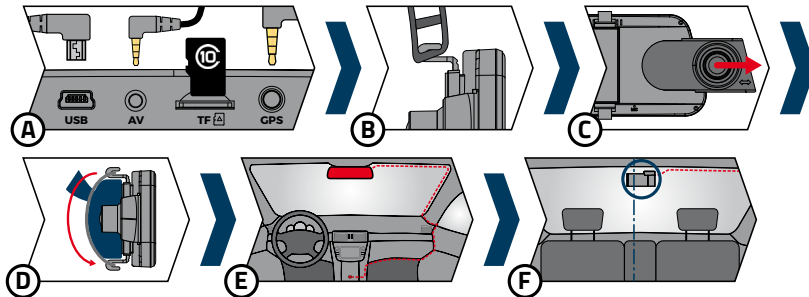

- Ⓐ Włóż kartę microSD (TF), podłącz kable zasilania (USB), tylną kamerę (AV) i modułu GPS (GPS).
 - ▶ Zalecamy używanie kart microSDHC/SDXC klasy 10 i wyższej. Pojemność do 64 GB.
 - ▶ Karta może być wyjęta z urządzenia tylko przy wyłączonej kamerze.
 - ▶ Przed pierwszym użyciem karty należy ją sformatować. Aby zapewnić prawidłowe działanie kamery, zalecamy formatowanie karty przynajmniej raz w miesiącu.
- Ⓑ Przymocuj gumki na uchwycy kamery.
- Ⓒ Wyśnij obiektyw kamery, jak pokazuje strzałka. Pamiętaj, aby usunąć folię ochronną z obiektywu kamery.
- Ⓓ Przymocuj kamerę do lusterka wstecznego, prowadząc gumowe uchwyty za lusterkiem, mocując je to dolnych elementów kamery.
- Ⓔ Przeprowadź kable wzdłuż przedniej szyby, aby nie zasłaniały widoku dla kierowcy. Zabezpiecz je za pomocą uchwytów kablowych lub schowaj za tpicerkę (zalecamy przeczepić moduł GPS w rogu deski rozdzielczej lub krawędzi szyby. Moduł GPS może również zostać schowany w słupku A – skontaktuj się z autoryzowanym serwisem, który dokona takiej instalacji).

- ▶ Podłącz zasilacz do zapalniczki samochodowej, kamera samochodowa włączy się automatycznie.
- ▶ Wyreguluj obiektyw tak, aby skierowany był na przód samochodu.
- ▶ Kamera przeznaczona jest do pracy tylko wtedy, gdy jest podłączona do źródła zasilania (z wyjątkiem użycia Trybu Parkowania).

F Tylną kamerę przymocuj do tylnej szyby, za pomocą naklejki 3M (Zalecamy umieszczenie jej w centralnym miejscu u góry szyby, tak aby obiektyw znajdował się na osi pionowej tylnego okna) Kabel przyłączeniowy poprowadź wzdłuż nadwozia, aby nie przeszkadzał. Aby korzystać z funkcji trybu parkowania, podłącz czerwony kabel tylnej kamery z kablem przyłączeniowym do światła postojowego (zalecamy przeprowadzenie instalacji w autoryzowanym serwisie).

4. USTAWIENIA OBRAZU

Wyświetlacz i nagrane wideo mają różne proporcje. Aby uniknąć zniekształcenia obrazu na ekranie, wyświetlona jest tylko część filmu. Poniżej instrukcja, jak uzyskać idealne nastawienie obrazu:

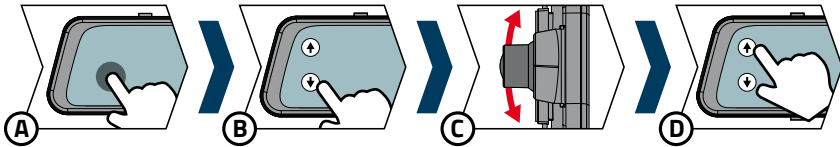

- A** Aktywuj ikony sterowania, dotykając ekranu i upewnij się, że obraz pochodzi z przedniej kamery. W przeciwnym razie naciśnij przycisk lub użyj komendy głosowej „LAMAX, FRONT”.
- B** Użyj strzałki po lewej stronie lub kilkakrotnie przeciągnij palcem w górę, aby przesunąć lustrzane odbicie, tak nisko jak to możliwe.
- C** Ręcznie dostosuj kierunek obiektywu, aby móc ująć niewielką część maski samochodu.
- D** Kiedy będziesz zadowolony z poprawnie nastawionego obiektywu, użyj strzałek lub ponownie przeciągnij palcem w dół ekranu aby wyregulować pozycję obrazu na lustrzanym wyświetlaczu.

WSKAZÓWKA: W ten sam sposób możesz nastawić obraz wideo dla tylnej kamery.

5. DZIAŁANIE

PRZYCISKI / IKONY

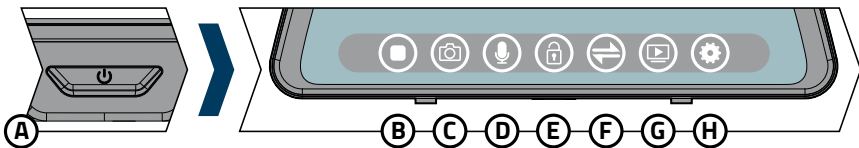

A Przycisk POWER

PRZYCISKI STEROWANIA KAMERY AKTYWOWANE SĄ DOTYKIEM NA WYŚWIETLACZU:

- B** WŁ/WYŁ nagrywania
- C** Wykonać zdjęcie
- D** WŁ/WYŁ nagrywanie dźwięku
- E** Chronić nagranie
- F** Przełączyć na przednią/tylną kamerę
- G** Wideo galeria/Fotogaleria
- H** Nastawienie



WŁĄCZENIE I WYŁĄCZENIE WIDEOREJESTRATORA

- Naciśnij przycisk POWER na spodzie wideorejestratora, aby włączyć urządzenie.
- Wideorejestrator włączy się automatycznie po podłączeniu do zasilania.
- Wyłącz aparat, naciskając przycisk POWER przez około 3 sekundy.
- Urządzenie wyłączy się automatycznie po kilku sekundach od odłączenia. Jeśli wyjmiesz wideorejestrator ze źródła zasilania podczas nagrywania, kamera zapisze aktualnie nagrane wideo po określonym czasie i wyłączy się.

POUSZANIE SIĘ PO MENU

- Aby uzyskać dostęp do menu konfiguracji, dotknij  na ekranie dotykowym kamery.
- Użyj strzałek po lewej stronie wyświetlacza, aby poruszać się po stronach menu i dotknij elementu, aby aktywować opcje ustawień. Aktualnie wybrany element zostanie wyświetlony na pomarańczowo.
- Naciśnij strzałkę w lewym górnym rogu wyświetlacza, aby wyjść z menu ustawień.

PRZEŚLIJ / STRZELAJ / PRZEGLĄDAJ GALERIĘ

- Naciśnij ikonę  aby rozpocząć nagrywanie. Naciśnij ponownie, aby zatrzymać nagrywanie.
- Automatyczne nagrywanie – funkcja automatycznego nagrywania jest włączona na stałe. Automatyczne nagrywanie rozpoczyna się po podłączeniu wideorejestratora do zasilania. W przypadku samochodu z zasilaczem zależnym od rozrusznika wideorejestrator włączy się i rozpocznie nagrywanie po jego uruchomieniu.
- Aby zrobić zdjęcie, dotknij  lub za pomocą polecenia głosowego „LAMAX, PHOTO”.
- Naciśnij ikonę, aby wyświetlić Galerię wideo / Galerię zdjęć . Filmy są podzielone na foldery:
 - Filmy z przedniej kamery
 - Filmy z tylnej kamery
 - Zablockowane filmy z przedniej kamery
 - Zablockowane filmy z tylnej kamery
 - Fotogaleria
- Aby przełączyć się z folderu wideo do folderu galerii, należy nacisnąć strzałkę w lewym górnym rogu. Dotyczy to również powrotu z folderu galerii do ekranu głównego.

USUWANIE PRZECHWYCONEGO MATERIAŁU BEZPOŚREDNIO W APARACIE

- Możesz usunąć pojedynczy materiał bezpośrednio z pozycji galerii w wideorejestratorze. Po wybraniu żądanego elementu dotknij ikonę Kosz i naciśnij Tak, aby potwierdzić.

OCHRONA POZYSKANYCH MATERIAŁÓW W KAMERZE

Jeśli karta pamięci zapełni się, wideorejestrator automatycznie rozpocznie nadpisywanie najstarszych przechwyconych filmów nowymi. Aby zabezpieczyć niektóre filmy przed usunięciem, musisz je zablokować.

- Aktywowany czujnik G, w zależności od ustawionej czułości, zapewni automatyczne zablokowanie aktualnie nagranego nagrania, w przypadku uderzenia, a tym samym zapobiegnie to jego nadpisaniu.
- Aktualnie nagrane nagranie można zablokować za pomocą polecenia głosowego „LAMAX, PROTECT”.
- Możesz także ręcznie zablokować aktualnie nagrywane wideo, naciskając ikonę blokady na wyświetlaczu .
- Nagranie można również dodatkowo zablokować w galerii wideorejestratora: Po wybraniu żądanego elementu dotknij ikony kłódki znajdującej się pod godziną i datą po prawej stronie ekranu. Chroniony zapis możesz rozpoznać za pomocą ikony kłódki w lewym górnym rogu. Naciśnij ponownie ikonę kłódki, aby odblokować nagrywanie.

PRZEŁĄCZANIE PRZEDNIEJ I TYNEJ KAMERY NA WYŚWIETLACZU

- Jeśli przednie i tylne kamery są prawidłowo podłączone, obraz z przedniej kamery będzie wyświetlany jako kamera główna. Przełączanie między przednim i tylnym aparatem jest możliwe za pomocą ikony  lub za pomocą polecenia głosowego „LAMAX, FRONT” dla kamery przedniej lub „LAMAX, TYŁ” dla kamery tylnej.
- Jednym ze sposobów przełączania widoku między przednimi i tylnymi kamerami jest przesunięcie palcem w lewo lub w prawo na ekranie.

PRZESUŃ OBRAZ WIDEO

- ▶ Widok pionowy videa można ustawić przesuwając palec po ekranie w górę lub w dół. Umożliwia to wybranie części obrazu, która ma być wyświetlana na ekranie, bez fizycznej regulacji kierunku obiektywu kamery.

KAMERA PARKOWANIA

- ▶ Po podłączeniu czerwonego kabla od kabla połączeniowego tylnej kamery do światła parkowania aktywujesz tak zwaną kamerę parkowania. Po wybraniu biegu wstecznego automatycznie wyświetli się obraz z tylnej kamery i pojawią się linie parkowania.

ZALECENIE: Zaleca się zainstalowanie czerwonego kabla w świetle postojowym w autoryzowanym centrum serwisowym.

6. MENU USTAWIENIA

Dotknij ikony  aby wyświetlić menu ustawień.

WiFi	Wyłączone / Włączone	Służy do połączenia kamery z aplikacją mobilną KaCam. W aplikacji możesz edytować niektóre ustawienia kamery, sterować nagrywaniem przednich i tylnych kamer oraz pobierać filmy na swój telefon komórkowy.
ADAS	Wyłączone / Włączone	Umożliwia stosowanie systemów ostrzegania LDWS (ostrzeżenie o zjechaniu z pasa ruchu) i FCWS (ostrzeżenie o odległości). Aby uniknąć niepotrzebnych zakłóceń podczas jazdy przez miasto, jest on aktywny tylko przy prędkościach powyżej 50 km / h. Dla prawidłowego funkcjonowania systemu ADAS konieczna jest jego kalibracja, patrz. poniżej.
Fotoradary	Wyłączone / Ton / Głos	Pozwala raportować statyczne radary z zarejestrowanej bazy danych. Możesz wybrać pomiędzy powiadomieniem dźwiękowym lub głosowym. Domyślny alert głosowy jest w języku angielskim, na stronie produktu możesz go pobrać w języku czeskim, polskim i niemieckim.
Tryb parkowania	Wyłączony / Włączony	W przypadku jakiegokolwiek uderzenia, wykrytego przez czujnik G wideorejestrator automatycznie uruchomi się i rozpocznie nagrywanie. Po 30 sekundach nagranie zostanie zapisane, zablokowane, a wideorejestrator ponownie się wyłączy. Gdy Tryb Parkowania jest włączony, wideorejestrator będzie mieć ekran wyłączony, aby nie przyciągał uwagi otoczenia. Ustawienie czułości czujnika G jest wspólne z ustawieniem czułości klasycznego nagrania. Tryb parkowania działa wyłącznie po odłączeniu zasilania!
Rozdzielczość wideo	FullHD 30 FPS / HD 30 FPS	
Czas wideo (długość pętli)	1 min / 3 min / 5 min	Możliwość ustawienia długości każdego zapisu. Wideo będzie zapisane w pętłę czasową trwającą 1-5 minut. Jeśli karta pamięci zapełni się, wideorejestrator rozpocznie nadpisywanie najstarszych nagrań. Poszczególne filmy będą płynnie zapisane jedno po drugim.
Czułość G-Sensora	Wyłączone / Niska / Średnia / Wysoka	Dzięki czujnikowi – G kamera może zarejestrować kolizję, na przykład w przypadku wypadku drogowego. Gdy tylko aparat wykryje uderzenie, natychmiast ochroni aktualnie filmowane zdarzenie przed przypadkowym usunięciem.

Głośność	Wyłączone / Niska / Średnia / Wysoka	Reguluje głośność pracy kamery samochodowej (odtwarzanie wideo, wskazówki głosowe).
Język	Angielski / Czeski / Słowacki / Polski / Niemiecki / Węgierski	
Automatyczna jasność wyświetlacza	Ręczna / Automatyczna	Ręczne lub automatyczne dostosowanie jasności wyświetlacza kamery samochodowej. Ponadto po wybraniu opcji „Ręczna” na ekranie głównym pojawi się pasek jasności. Aby wyregulować jasność, dotknij przycisk + lub –.
Tryb oszczędzania LCD	Wyłączone / 1 min / 2 min / 3 min	Ustawia automatyczne wyłączenie ekranu, gdy kamera samochodowa nie jest obsługiwana. Przedział czasowy wynosi 1–3 minuty lub można też całkowicie wyłączyć tryb oszczędzania energii. Funkcja automatycznego wyłączenia LCD działa nawet podczas pracy kamery i momentu w którym nagrywa obraz. Aby ponownie włączyć wyświetlacz – dotknij ekran.
Ekspozycja	-2 / -1 / 0 / 1 / 2	Umożliwia dostosowanie ekspozycji kamery samochodowej w celu zoptymalizowania jasności pozyskiwanego obrazu.
Dźwięk klawiszy	Wyłączony / włączony	Pozwala włączyć / wyłączyć, wyciszyć przyciski i ton powitalny.
Pokaż datę	Wyłączony / włączony	Pozwala ustawić znak wodny daty wyświetlanej w filmie.
Pokaż prędkość	Wyłączony / włączony	Pozwala ustawić znak wodny prędkości wyświetlanej w filmie.
Pokaż GPS	Wyłączony / włączony	Pozwala ustawić znak wodny współrzędnych GPS wyświetlanych w filmie.
Ustawienie czasu		Umożliwia nastawienie aktualnej daty i godziny. Jeśli do aparatu podłączony jest moduł GPS, data i godzina ustawiane są automatycznie. Naciśnij przycisk Ustaw czas / datę, aby wprowadzić ustawienia i za pomocą strzałek ustaw detale (dzień, miesiąc, rok, godziny, minuty i sekundy) jeden po drugim. Każdą jednostkę ustawień należy potwierdzić za pomocą klawisza OK.
Strefa czasowa		W tym ustawieniu możesz zmienić strefę czasową.
Jednostki prędkości	km/h / mph	Pozwala ustawić jednostki prędkości w kamerze.
Polecenia głosowe		Pozwala wyłączyć funkcję Sterowania Głosem.
Resetuj ustawienia		Umożliwia przywrócenie ustawień kamery samochodowej do ustawień fabrycznych.
Formatowanie karty		Ta funkcja usuwa wszystkie zdjęcia i filmy z aparatu. Uwaga, w tym materiały wcześniej zablokowane i chronione!
Wersja FW		Tutaj można uzyskać informacje o aktualnie zainstalowanej wersji oprogramowania układowego.

7. KALIBRACJA ADAS

Aby zapewnić prawidłowe działanie funkcji ADAS należy skalibrować urządzenie bezpośrednio na linii jazdy za pomocą poziomego oznaczenia linii. Ze względów bezpieczeństwa zalecamy skorzystanie z pomocy pasażera lub dokonanie kalibracji w samochodzie, w stanie spoczynku, na pustej drodze, aby nie ograniczać ani nie narażać na niebezpieczeństwo siebie ani otoczenia. Nigdy nie obsługuj aparatu podczas jazdy!

Gdy funkcja ADAS jest włączona, ikona kalibracji pojawi się po lewej stronie ekranu głównego. Po naciśnięciu i potwierdzeniu wyboru na wyświetlaczu pojawiają się linie kalibracji.

Aby przeprowadzić kalibrację, ustaw obiektyw kamery w taki sposób, aby boczne linie kalibracji zachodziły na prowadnice i krzyżowały się z horyzontem drogi. Prawidłowa kalibracja jest następnie oceniana przez sam wideorejestратор, wyświetlając komunikat o pomyślnej i prawidłowej kalibracji.

8. POLECENIA GŁOSOWE (VOICE CONTROL)

Uruchom kamerę słowem „LAMAX” i wykonaj polecenie z poniższej listy.

Przykład: „LAMAX, DISPLAY OFF”

KOMENDA	WYMOWA	DZIAŁANIE
DISPLAY ON	[Displej on]	Włączenie wyświetlacza
DISPLAY OFF	[Displej of]	Wyłączenie wyświetlacza
FRONT	[Front]	Przełączenie obrazu na przednią kamerę
REAR	[Rire]	Przełączenie obrazu na tylną kamerę
PROTECT	[Protitekt]	Blokowanie bieżącego nagrywanego obrazu
PHOTO	[Foto] / [Foto]	Wytworzenie zdjęcia
SOUND ON	[Sałd on]	Włączenie dźwięku kamery
SOUND OFF	[Sałd of]	Wyciszenie dźwięku kamery
WIFI ON	[Łaj-faāj on] / [Vi-fi on]	Włączenie WiFi
WIFI OFF	[Łaj-faāj of] / [Vi-fi of]	Wyłączenie WiFi
MICROPHONE ON	[Majkrofon on] / [Mikrofon on]	Włączenie nagrywania dźwięku
MIROPHONE OFF	[Majkrofon of] / [Mikrofon of]	Wyłączenie nagrywania dźwięku

9. WIFI APLIKACJA

- A** Wczytaj kod QR lub wyszukaj aplikację **KaCamna** App Store/Google Play.
- B** Zainstaluj aplikację na swoim telefonie lub tablecie.
- C** Włącz WiFi w menu ustawień kamery lub za pomocą polecenia głosowego „LAMAX, WIFI ON” – na wyświetlaczu pokaże się nazwa kamery samochodowej i hasło WiFi (wyjściowe jest 12345678).
- D** W telefonie/tablecie przyłącz się do sieci WiFi z nazwą kamery, uruchom aplikację i połącz się z kamerą.



STEROWANIE APLIKACJĄ – PRZED PODŁĄCZENIEM

- (E) Podłączyć kamerę
- (F) Pliki przeciągnięte do telefonu
- (G) Aktualizacja aplikacji
- (H) Informacje o aplikacji

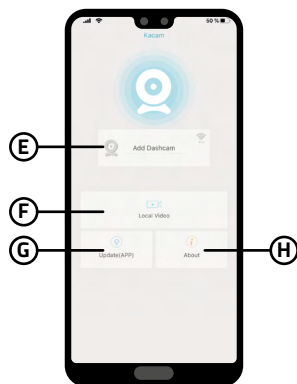

STEROWANIE APLIKACJĄ – PO PODŁĄCZENIU

- (I) Nastawienie kamery
- (J) Widok przedniej/tylnej kamery
- (K) Pliki w kamerze
- (L) Włączyć/Wyłączyć nagrywanie
- (M) WŁ/WYŁ nagrywanie dźwięku
- (N) Przełączyć tryb foto/wideo
- (O) Przełączyć przednia/tylna kamera
- (P) Nastawić rozdzielczość

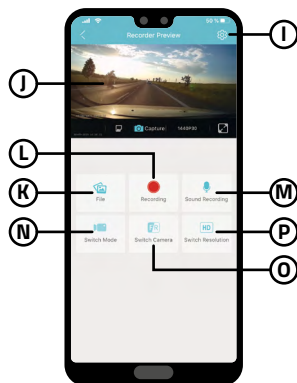

10. AKTUALIZACJA FIRMWARE

Najnowsze oprogramowanie dla kamery można znaleźć w sekcji „Do pobrania” na stronie internetowej produktu: <https://www.lamax-electronics.com/s9-dual>

ABY POPRAWNIE ZAKTUALIZOWAĆ

- 1) Przygotuj kartę microSD i sformatuj ją na komputerze PC / Mac.
- 2) Pobierz i otwórz plik .zip zawierający plik „SD_CarDV.bin”. Nie zmieniaj nazwy pliku.
- 3) Skopiuj plik „SD_CarDV.bin” na sformatowaną kartę microSD.
- 4) Włóż kartę microSD do aparatu zewnętrznego. Podłącz kamerę samochodową do źródła zasilania i upewnij się, że kamera samochodowa jest ciągle zasilana podczas aktualizacji. Aktualizacja powinna rozpocząć się automatycznie po uruchomieniu.
- 5) Poczekaj na zakończenie aktualizacji. Następnie sformatuj kartę pamięci w samej kamerze samochodowej.

11. POŁĄCZ SIĘ Z NAMI!



Na stronie <https://www.lamax-electronics.com/s9-dual>, możesz pobrać kompletną instrukcję obsługi, aktualną bazę danych radarów oraz firmware.



Nie zapomnij zarejestrować swój produkt na naszej stronie:
<https://www.lamax-electronics.com/cz/productupdate>

Jak tylko firmware lub baza radarów zostanie zaktualizowana, natychmiast Cię o tym poinformujemy. Dzięki rejestracji, uzyskasz również dostęp do nowości oraz informacje o okazjonalnych promocjach!

12. PARAMETRY WIDEOREJESTRATORA

Rozdzielczość przedniej kamery:	1920×1080 30 FPS, 1280×720 30 FPS
Rozdzielczość tylnej kamery:	1920×1080 30 FPS
Kąt widzenia:	150° z przodu + 130° tyłu aparatu
Ekran:	9.66" IPS Touch Screen
Typ pamięci:	MicroSDHC/SDXC aż 64 GB
Format wideo:	MOV, kompresja H.264
Format fotografii:	JPG
Rozdzielczość zdjęć:	aż 2 Mpx
Łączność:	WiFi, GPS
Pojemność baterii:	500 mAh
Długość kabla połączeniowego kamery tylnej:	6 m
Języki menu:	angielski, czeski, słowacki, polski, niemiecki, węgierski
Rozmiary:	257×71×38 mm
Funkcje:	moduł GPS z wykrywaniem radaru, sterowanie głosem, WDR, tryb parkowania, czujnik G, nagrywanie w pętli, ochrona plików, automatyczne uruchamianie, wygaszacz ekranu, regulowana jasność wyświetlacza, regulacja ekspozycji, ustawienie jednostki prędkości, regulowane znaki wodne na wideo (czas i data, prędkość, współrzędne GPS)

Specyfikacje można zmienić, poprzez zmianę lub wymianę niektórych części urządzenia lub aktualizując oprogramowanie.

PRODUCENT:

elem6 s.r.o., Braškovská 308/158, 161 00 Praha 6
<https://www.lamax-electronics.com>

Błędy w druku i zmiany w instrukcji zastrzeżone.

PRZED PIERWSZYM UŻYCIEM, UŻYTKOWNIK ZOBOWIĄZANY JEST DO ZAPOZNANIA SIĘ Z ZASADAMI BEZPIECZNEGO KORZYSTANIA Z PRODUKTU.

ŚRODKI OSTROŻNOŚCI I UWAGI

- Dla własnego bezpieczeństwa nie zmieniaj ustawień kamery podczas prowadzenia pojazdu.
- Aby korzystać z rejestratora w samochodzie, należy go zamontować na oryginalnym lusterku wstecznym. Kamerę zamocuj w takim miejscu, aby nie zasłaniała widoku kierowcy ani nie stanowiła przeszkody dla ewentualnego otwarcia poduszek powietrznych.
- Żaden przedmiot nie powinien blokować obiektywu kamery, a w jego pobliżu nie powinny znajdować się materiały odbijające światło. Utrzymuj obiektyw w czystości.
- Przyciemniana przednia szyba samochodu może wpływać na jakość nagrywania.

ŚRODKI OSTROŻNOŚCI DOTYCZĄCE BEZPIECZEŃSTWA

- Używaj wyłącznie ładowarki dołączonej w zestawie podstawowym kamery. Użycie innej ładowarki może spowodować jej nieprawidłowe działanie i stanowić niebezpieczeństwo.
- Nie używaj ładowarki w miejscach o dużej wilgotności. Nie dotykaj ładowarki mokrymi rękami lub kiedy stoisz w wodzie.
- Jeśli używasz ładowarki do zasilania urządzenia lub ładowania baterii, zapewnij odpowiednią wentylację jego otoczenia. Nie przykrywaj ładowarki papierem ani innymi przedmiotami, aby nie ograniczać jego chłodzenia. Nie używaj ładowarki, gdy znajduje się ona w torbie do przenoszenia.
- Ładowarkę podłączaj jedynie do odpowiedniego źródła zasilania. Wymagania dotyczące napięcia znajdują się na obudowie i/lub opakowaniu produktu.
- Nie używaj ładowarki z uszkodzonym przewodem. W przypadku uszkodzenia nie podejmuj się jej samodzielnej naprawy!
- W razie nadmiernego nagrzewania urządzenia, natychmiast odłącz je od zasilania energii.
- Urządzenie należy ładować pod nadzorem.
- Opakowanie zawiera małe elementy, które mogą być niebezpieczne dla dzieci. Zawsze przechowuj produkt w miejscu niedostępnym dla dzieci. Torebki, jak i liczne drobne elementy, które się w nich znajdują, mogą spowodować zadławienie w przypadku ich połknięcia.

ŚRODKI OSTROŻNOŚCI W UŻYTKOWANIU LI-POL BATERII

- Przed pierwszym użytkowaniem w pełni naładuj baterię.
- W celu ładowania korzystaj wyłącznie z ładowarki, która jest przeznaczona do danego typu baterii.
- Wykorzystuj standardowe kable do zasilania. W innym przypadku urządzenie mogłoby ulec uszkodzeniu.
- W żadnym razie nie podłączaj do ładowarki baterii, która została mechanicznie uszkodzona lub posiada zniekształconą (wypukłą) powierzchnię. Baterii w takim stanie nie należy już w ogóle wykorzystywać, ponieważ zagraża niebezpieczeństwem wybuchu.
- Nie korzystaj z jakiegokolwiek uszkodzonego adaptera sieciowego lub ładowarki.
- Ładowanie powinno przebiegać w temperaturze pokojowej. Nigdy nie ładuj przy temperaturze niższej niż 0°C lub wyższej niż 40°C.
- Chroń baterię przed upadkiem, nie przekłuwaj jej ani nie doprowadzaj do jej uszkodzenia w żaden inny sposób. Nie próbuj samodzielnie naprawiać uszkodzonej baterii.
- Nie narażaj ładowarki ani baterii na oddziaływanie wilgoci, wody, deszczu, śniegu czy też innych opadów.
- Nie pozostawiaj baterii w samochodzie, nie wystawiaj jej na światło słoneczne ani nie umieszczaj jej w pobliżu źródła ciepła. Silne światło czy też wysokie temperatury mogą uszkodzić baterię.
- Podczas ładowania nigdy nie pozostawiaj akumulatorów bez nadzoru. Zwarcie lub nadmierne naładowanie (akumulatora nieodpowiedniego do szybkiego ładowania, ładowanego prądem o nadmiernym nasileniu lub podczas awarii ładowarki) może spowodować wyciek agresywnych substancji chemicznych, eksplozję, a w konsekwencji pożar!
- W sytuacji, kiedy podczas ładowania baterii dojdzie do jej nadmiernego ogrzewania, natychmiast odłącz baterię.
- Ładowarka oraz zasilany akumulator nie umieszczaj podczas ładowania na lub w okolicy przedmiotów łatwopalnych. Uwaga na zastony, dywany, obrusy itd.
- Jak tylko urządzenie jest w pełni naładowane, odłącz je ze względów bezpieczeństwa.
- Przechowuj baterię poza zasięgiem dzieci i zwierząt.
- Nigdy nie próbuj rozebrać ładowarki ani baterii.

- Jeżeli bateria jest wbudowana, nigdy nie próbuj rozebrać urządzenia, o ile nie zostało ustanowione inaczej. Jakakolwiek próba tego rodzaju wiąże się z ryzykiem uszkodzenia produktu, a w konsekwencji również utratą gwarancji.
- Nie wyrzucaj zużytych lub uszkodzonych baterii do kosza, ognia czy urządzeń grzewczych, ale przekaż ją do punktów zbioru niebezpiecznych odpadów.

KONSERWACJA URZĄDZENIA

- Konserwacja urządzenia zapewni bezproblemowe działanie i zmniejszy niebezpieczeństwo uszkodzenia.
- Chroni urządzenie przed nadmierną wilgocią i ekstremalnymi temperaturami oraz unikać zbyt długiego wystawiania go na działanie bezpośredniego światła słonecznego lub silnego światła ultrafioletowego.
- Chroni urządzenie przed upuszczeniem lub narażeniem na silne uderzenia.
- Nie wystawiaj urządzenia na działanie nagłych i dużych zmian temperatury. Mogłoby to spowodować nagromadzenie wilgoci wewnątrz urządzenia, a w rezultacie jego uszkodzenie. W przypadku nagromadzenia wilgoci, zaczekaj do całkowitego wyschnięcia urządzenia przed jego użyciem.
- Powierzchnię ekranu łatwo zarysować. Nie dopuszczaj do kontaktu powierzchni ekranu z ostrymi przedmiotami.
- Nigdy nie czyść urządzenia, kiedy jest uruchomione. Do wycierania ekranu i zewnętrznych części urządzenia używaj miękkiej, niepozostawiającej włókien szmatki. Do czyszczenia ekranu nie używaj ręczników papierowych.
- Nie podejmuj prób demontażu, naprawy ani modyfikacji urządzenia. Demontaż, modyfikacje lub próba naprawy mogą spowodować uszkodzenie urządzenia i utratę gwarancji, a nawet obrażenia ciała oraz uszkodzenie własności.
- Nie przechowuj ani nie przenoś łatwopalnych cieczy, gazów lub materiałów wybuchowych w miejscu przechowywania urządzenia, jego części lub akcesoriów.
- Aby nie stwarzać okazji do kradzieży, nie zostawiaj urządzenia ani akcesoriów na widoku w pojeździe pozbawionym nadzoru.
- Przegrzanie może spowodować uszkodzenie urządzenia.

POZOSTAŁE INFORMACJE

1) Symbol przekreślonego kontenera zamieszczony na produkcie lub w dokumentacji towarzyszącej oznacza, że po zakończeniu eksploatacji nie należy pozbywać się urządzenia elektrycznego lub elektronicznego wraz z odpadami komunalnymi. Produkt należy dostarczyć do odpowiedniego punktu zbiórki urządzeń elektrycznych i elektronicznych przeznaczonych do recyklingu w celu jego właściwej utylizacji. W miejscu zbiórki produkt zostanie przyjęty bezpłatnie. Dzięki prawidłowej utylizacji tego produktu pomagasz zachować cenne zasoby naturalne oraz przeciwdziałasz potencjalnemu negatywnemu wpływowi na środowisko oraz ludzkie zdrowie, co może być skutkiem niewłaściwej utylizacji odpadów. Aby uzyskać więcej informacji, prosimy o kontakt z lokalnymi władzami lub w najbliższym punkcie zbiórki. Pozbywanie się odpadów tego rodzaju w nieprawidłowy sposób jest zagrożone karą przewidzianą w odpowiednich przepisach państwowych. Informacja dla użytkowników, dotycząca utylizacji sprzętu elektrycznego i elektronicznego (w przypadku zastosowania w przedsiębiorstwach i firmach): Szczegółowych informacje na temat prawidłowej utylizacji sprzętu elektrycznego i elektronicznego, możesz uzyskać u swojego sprzedawcy lub dostawcy. Informacja dla użytkowników dotycząca utylizacji sprzętu elektrycznego i elektronicznego w państwach spoza Unii Europejskiej: Powyższy symbol (przekreślonego kontenera) obowiązuje wyłącznie w Unii Europejskiej. Szczegółowe informacje na temat prawidłowej utylizacji sprzętu elektrycznego i elektronicznego możesz uzyskać w swoim urzędzie lub u sprzedawcy urządzenia. Wszystko zostało określone za pomocą symbolu przekreślonego kontenera na produkcie, opakowaniu lub w dokumentacji towarzyszącej.

2) Roszczenia gwarancyjne dotyczące urządzeń składaj w miejscu zakupu. W przypadku problemów technicznych lub pytań, skontaktuj się ze sprzedawcą, który poinformuje cię o dalszym postępowaniu. Należy dotrzymywać zasady pracy z urządzeniami elektrycznymi, a zasilający przewód elektryczny podłączać tylko do odpowiednich gniazdek elektrycznych. Użytkownik nie jest upoważniony do demontowania urządzenia ani wymiany jakiegokolwiek jego części. Przy otwarciu lub usunięciu osłon grozi niebezpieczeństwo porażenia prądem elektrycznym. Niewłaściwy montaż urządzenia i jego ponowne połączenie może również spowodować porażenie prądem elektrycznym.

Okres gwarancyjny na produkty to 24 miesiące, jeżeli nie zostało ustalone inaczej. Okres gwarancyjny baterii to 24 miesiące, natomiast okres gwarancyjny jej wydajności to 6 miesięcy.

DEKLARACJA ZGODNOŚCI

Spółka elem6 s.r.o. niniejszym oświadcza, że wszystkie urządzenia LAMAX są zgodne z podstawowymi wymaganiami i pozostałymi odpowiednimi regulacjami Dyrektywy 2014/53/EU, 2014/30/EU. Produkty są przeznaczone do sprzedaży w Niemczech, Republice Czeskiej, na Słowacji, w Polsce, na Węgrzech oraz w dalszych krajach EU. Deklarację zgodności można pobrać ze strony internetowej: www.lamax-electronics.com/support/doc

- Pasmo częstotliwości w którym urządzenie pracuje: 2412 MHz ~ 2462 MHz
- Maksymalny poziom mocy wysyłany w paśmie częstotliwości, w którym radiowe urządzenie działa: 2.0 dB

PRODUCENT

elem6 s.r.o., Braškovská 308/15, 16100 Praha 6
www.lamax-electronics.com

Błędy w druku oraz zmiany w instrukcji obsługi zastrzeżone.



LAMAX

E L E C T R O N I C S

S9 DUAL

MIRROR DASHCAM



TARTALOM

1. A CSOMAGOLÁS TARTALMA	2
2. TERMÉKRAJZ.....	3
3. A KAMERA TELEPÍTÉSE AZ AUTÓBAN	3
4. A KÉP BEÁLLÍTÁSA	4
5. VEZÉRLÉS.....	4
6. BEÁLLÍTÁSOK MENÜ	6
7. ADAS KALIBRÁLÁS	7
8. HANGVEZÉRLÉS (VOICE CONTROL).....	8
9. WIFI ALKALMAZÁSOK	8
10. FIRMWARE FRISÍTÉS.....	9
11. VEGYE FEL VELÜNK KAPCSOLATOT!	9
12. AUTÓS KAMERA PARAMÉTEREK.....	10

1. A CSOMAGOLÁS TARTALMA

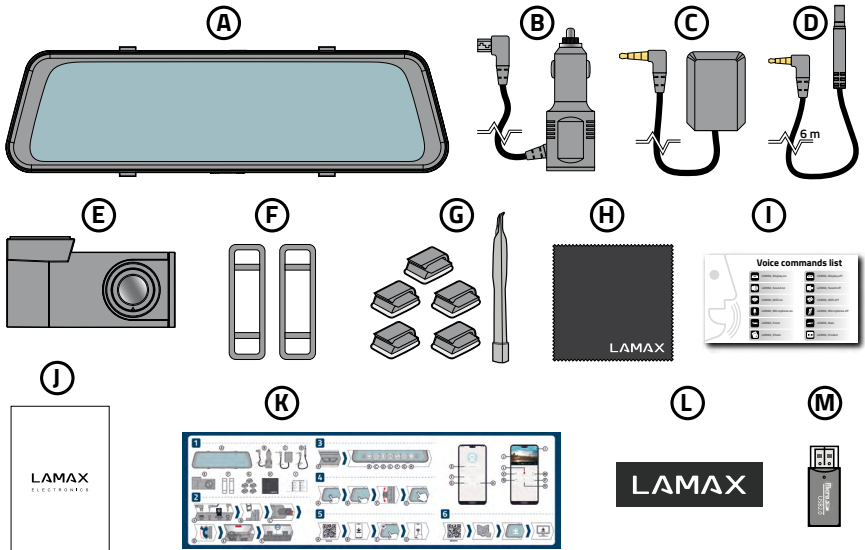

- Ⓐ LAMAX S9 Dual visszapillantó tükör autós kamera
- Ⓑ Autós töltő extra USB kimenettel
- Ⓒ Külső GPS modul
- Ⓓ A hátsó kamera kábel - 6m
- Ⓔ FullHD belső hátsó kamera
- Ⓕ 2 gumbilincs a tükörhöz történő rögzítéshez
- Ⓖ 5db 3M kábelrögzítő

- Ⓗ Mikroszálás törlőkendő
- Ⓘ Hangvezérlő parancsok listája
- Ⓙ Biztonsági utasítás
- Ⓚ Használati utasítás
- Ⓛ Mágneses matrica
- Ⓜ MicroSD-USB adapter

2. TERMÉKRAJZ

- (A) MiniUSB tápcsatlakozó
- (B) Hátsó kamera csatlakozó bemenet
- (C) MicroSD kártya slot
- (D) GPS modul csatlakozó bemenet

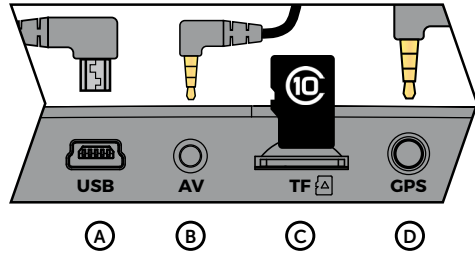

AZ INFORMÁCIÓS IKONOK A KÉPERNYŐ JOBB FELSŐ SARKÁBAN LÁTHATÓK:

- (E) Bekapcsolt ADAS funkció
- (F) Bekapcsolt parkolási mód
- (G) Bekapcsolt G-szenzor
- (H) Kikapcsolt mikrofon
- (I) Akku állapota.
- (J) Megtáplált akkumulátor

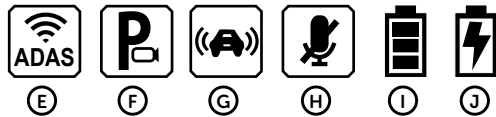

3. A KAMERA TELEPÍTÉSE AZ AUTÓBAN

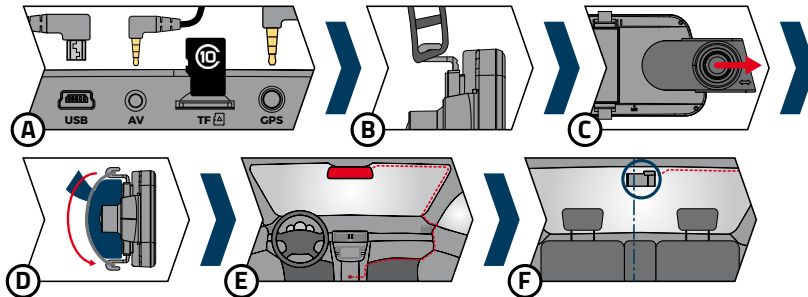

- (A) Helyezze be a microSD kártyát (TF), csatlakoztassa a tápkábeleket (USB), valamint a hátsó kamera (AV) és GPS modul kábeleket (GPS).
 - Márkás, 10. vagy magasabb osztályba sorolt, akár 64 GB kapacitású microSDHC kártyákat használjon.
 - A kártyát kizárólag kikapcsolt kamerából veheti ki.
 - Az első használat során közvetlenül a kamerában formátálja a kártyát, majd a kamera helyes működése érdekében legalább havonta egyszer ismétlje meg a formátálást.
- (B) Erősítse fel a gumikat a kamera felső tartóelemeire.
- (C) Tolja ki a kamera lenszét a nyílon látható irányba. Ne felejtse el levenni a védőfóliát a kamera lenszéről.
- (D) A gumikat a tükör mögött vezetve majd a kamera alsó rögzítő elemeihez fogatva rögzítse a kamerát az autó visszapiantó tükörére.
- (E) A kábeleket a szélvédő mentén vezesse úgy, hogy ne akadályozzák a gépjárművezetőt a kilátásban, majd biztonságosan rögzítse őket kábeltartók segítségével, vagy rejtse el őket a kárpit mögé (a GPS modult ajánlott hozzáragsztani a műszerfal sarkához, a szélvédő sarkához, esetleg hivatalos szervizhez fordulni, és kérni az A oszlopba rejtését).

- Dugja az adaptert az autó szivargyújtó bemenetébe, az autós kamera ekkor automatikusan bekapcsol.
 - Állítsa be a mozgó lencsét úgy, hogy közvetlenül a gépkocsi elé nézzen.
 - A kamera kizárólag a táphoz csatlakoztatva üzemeltethető (kivételet ez alól csak a parkolás üzemmód jelent).
- Ⓕ A hátsó kamerát 3M öntapadó matrica segítségével ragassza fel a hátsó üvegre (ajánlott középre helyezni, az üveg felső széléhez úgy, hogy a lencse a hátsó üveg függőleges tengelyében legyen). A csatlakozókábel a gépkocsi váza mentén vezesse el úgy, hogy sehol ne jelentsen akadályt. Ha a tolatókamera funkciót szeretné használni, csatlakoztassa a csatlakozókábel hátsó kamerához használt piros vezetékét a parkoló lámpához (a telepítést ajánlott hivatalos szervizzel elvégeztetni).

4. A KÉP BEÁLLÍTÁSA

A kijelző és a videofelvétel oldaláránya nem egyforma. A kijelzőn látható kép torzulásának megelőzése érdekében csak a videofelvétel egy része jelenik meg. A rögzített képet a következőképpen állíthatja be ideálisan:

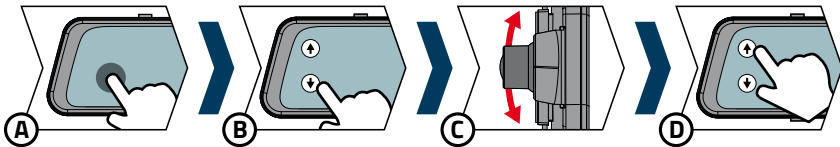

- Ⓐ A kijelző megérintésével aktiválja a vezérlő ikonokat, majd győződjön meg róla, hogy az első kamera által rögzített képet látja. Ellenkező esetben nyomja meg a a gombot, vagy használja a „LAMAX, FRONT” hangutasítást.
- Ⓑ A bal oldalon található nyilak segítségével, vagy az ujjait ismételten felfelé húzva a kijelzőn csúsztassa a kép kivágását a lehető leglejjebbre.
- Ⓒ Ekkor manuálisan állítsa be a mozgatható lencse irányát úgy, hogy látszódjon a jármű motorháztetejének egy kis részlete.
- Ⓓ Amint megfelelően beállította a lencsét, használja ismét a nyilakat, vagy húzza le az ujjait a kijelzőn, és állítsa be a legmegfelelőbb képpozíciót a visszapillantó tükör kijelzőjén.

TIPP: A videofelvétel képét azonos módon állítsa be a hátsó kamera esetében is.

5. VEZÉRLÉS

GOMBOK / IKONOK

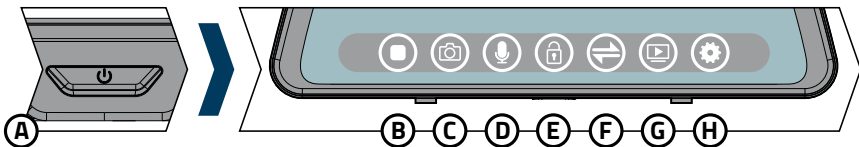

- Ⓐ POWER gomb

A KAMERÁT VEZÉRLŐ GOMBOK A KIJELZŐ MEGÉRTÉSÉVEL AKTIVÁLHATÓK:

- | | |
|-----------------------------------|-----------------------------------------|
| Ⓑ Felvételkedzés BE/KI kapcsolása | Ⓕ Első/hátsó kamera közötti átkapcsolás |
| Ⓒ Fénykép készítése | Ⓖ Videó/Fénykép galéria |
| Ⓓ Hangfelvétel BE/KI kapcsolása | Ⓖ Beállítások |
| Ⓔ Felvétel védelme | |



KAMERA BE- ÉS KIKAPCSOLÁSA

- A kamera bekapcsolásához nyomja meg a kamera alján található POWER gombot.
- Amint csatlakoztatják az áramforráshoz, a kamera automatikusan bekapcsol.
- A kamera kikapcsolásához tartsa lenyomva az POWER gombot kb. 3 másodpercig.
- Kihúzását követően a kamera néhány másodperc múlva automatikusan kikapcsol. Ha felvételt készítés közben kihúzza a kamerát az áramforrásból, a megadott idő leteltével elmenti az éppen rögzített videofelvételt, majd kikapcsol.

LÉPTETÉS A MENÜBEN

- A Beállítások menü megnyitásához érintse meg a(z)  ikont az autós kamera érintőképernyőjén.
- A menü egyes oldalai közötti navigáláshoz használja a képernyő bal oldalán található nyilakat, majd az adott elem megérintésével aktiválhatja a beállítási lehetőségeket. Az aktuálisan kiválasztott elem narancssárga színű.
- A Beállítások menüből a képernyő bal felső sarkában található nyíl segítségével léphet ki.

FELVÉTELKÉSZÍTÉS / FÉNYKÉPEZÉS / GALÉRIA MEGTEKINTÉSE

- A felvételt készítés a(z)  ikont megérintését követően kezdődik. Ismételt lenyomásával leállítja a felvételt készítést.
- Automatikus felvételt készítés – az automatikus felvételt készítés funkció folyamatosan bekapcsolt állású. Az automatikus felvételt készítés a kamera táphoz csatlakoztatásával kezdődik. Indítófüggő tápegységű autók esetén a kamera a beindítást követően kezdi meg a felvételt készítést.
- Fényképeket a(z)  ikon megérintésével, vagy a „LAMAX, PHOTO” hangutasítással lehet készíteni.
- A videogaléria / fényképgaléria a(z)  ikon megérintésével jeleníthető meg. Videofelvételeket tároló mappák:
 - Első kamera felvételek
 - Hátsó kamera felvételek
 - Első kamera leárt videofelvételei
 - Hátsó kamera leárt videofelvételei
 - Fényképgaléria
- A videóról a galériába történő visszaléptetéshez érintse meg a bal felső sarokban lévő nyilat. Ugyanez érvényes a galériából a főképernyőre való visszaléptetésre is.

A RÖGZÍTETT ANYAG ELTÁVOLÍTÁSA KÖZVETLENÜL A KAMERÁBAN

- Az egyes anyagok közvetlenül a kamera galériájából törölhetők. A kívánt elem kiválasztása után érintse meg a kuka ikont, majd a megerősítéshez nyomja meg az Igen gombot.

A KAMERÁBAN ELMENTÉSRE KERÜLT FELVÉTELEK VÉDELME

Miután megtelt a memóriakártya, a kamera automatikusan elkezd a legrégebbi rögzített videókat felülírni az újabbakkal. Egyes fontos videók törlésének megóvása érdekében ezeket zárolni kell.

- A beállított érzékenységtől függően az aktivált G-érzékelő ütközés esetén automatikusan lezárja az éppen rögzített felvételt, és megakadályozza annak felülírását.
- Az éppen rögzített felvétel lezárható a „LAMAX, PROTECT” hangutasítással.
- A képernyőn megjelenő  zár ikon megnyomásával manuálisan is lezárhatja az aktuális felvételt.
- A felvételek utólagosan a kamera galériájában is rögzíthetők: A kívánt tétel kiválasztása után érintse meg a képernyő jobb oldalán az idő és dátum alatt található zárolás ikont. A védett felvételt a bal felső sarokban lévő szűrke zár ikon segítségével ismeri meg. A felvétel feloldásához nyomja meg ismét a lezárás ikont.

ELSŐ ÉS HÁTSÓ KAMERA KÖZÖTTI ÁTKAPCSOLÁS A KIJELEZŐN

- Az első és a hátsó kamera megfelelően csatlakoztatása esetén a fő kijelzőn az első kamera képe jelenik meg. Az első és a hátsó kamera között a(z)  ikon, vagy a „LAMAX, FRONT”, illetve „LAMAX, REAR” hangutasítás segítségével válthat át.
- Az első és a hátsó kamera közötti nézet váltásának egyik módja az, hogy az újat balra vagy jobbra húzza a képernyőn.

VIDEÓ NÉZETABLAK MOZGATÁSA

- ▶ A függőleges nézetablak beállításához csúsztassa az ujját felfelé vagy lefelé a képernyőn. Így a kamera lencséje irányának fizikai mozgatása nélkül is kiválaszthatja a kép azon részét, amelyet látni szeretne a képernyőn.

TOLATÓKAMERA

- ▶ Ha a hátsó kamera csatlakozókötegének piros kábelét a parkolófényhez csatlakoztatja, bekapcsolja az úgynevezett tolatókamerát. Ha hátrameneti fokozatot választ, a kijelzőn automatikusan a hátsó kamera képe jelenik meg, valamint a parkolást segítő parkolóvonalak.

AJÁNLÁSOK: A piros kábel parkoló lámpához csatlakoztatást ajánlott márkaszervizben elvégeztetni.

6. BEÁLLÍTÁSOK MENÜ

A beállítások menü megjelenítéséhez érintse meg a(z)  ikont.

WiFi	BE/KI	A kamera KaCam mobil alkalmazáshoz csatlakoztatására szolgál. Az alkalmazásban módosíthatók az autós kamera bizonyos beállításai, vezérelhető mind az első, mind a hátsó kamera, továbbá letölthetők a videók a felhasználó mobiltelefonjába.
ADAS	BE/KI	Lehetővé teszi az LDWS (Lane Departure Warning) és az FCWS (Distance Alert) figyelmeztető rendszerek használatát. A felesleges zavarok elkerülése érdekében városon áthaladás esetén a rendszer csak 50 km/h feletti sebességnél aktív. Az ADAS rendszer megfelelő működéséhez kalibrálni kell, lásd. alább.
Sebességmérő kamerák	Ki / Hang / Beszéd	Lehetővé teszi az adatbázisban rögzített statikus radarok jelzését. Választhat figyelmeztető hang, illetve figyelmeztető szöveg között. Az alapértelmezett szöveges utasítások angol nyelvűek, a termék oldalán ezek letölthető cseh, lengyel és német nyelven.
Parkolás mód	BE/KI	Bármilyen a G-szenzor által érzékelt ütközés esetén a kamera automatikusan bekapcsol, és elindul a felvételkészítés. 30 mp elteltével a felvétel elmentésre és blokkolásra kerül, a kamera pedig ismét kikapcsol. Parkolás üzemmód aktiválásakor a kamera figyelemfelkeltés elkerülése céljával kikapcsolja a kijelzőt. A G-szenzor érzékenységeinek beállításai közös a hagyományos felvételérzékelés beállításával. A Parkolás üzemmódot csak lekapcsolt táp esetén használja!
Videófelbontás	FullHD 30 FPS / HD 30 FPS	
Videófelvétel időtartam (hurokhossz)	1 perc / 3 perc / 5 perc	Itt állítható be az egyes felvételek hossza. A kamera 1-5 perces videó hurokfelvételeket készít. Ha a memóriakártya megtelik, a kamera elkezd felülírni a legrégebbi felvételeket. Az egyes videofelvételek zökkenőmentesen követik egymást.
G-szenzor érzékenysége	KI / Kis / Közepes / Nagy	A G-szenzornak köszönhetően a kamera rögzíti a például autóbalesetek során fellépő ütközéseket. Amint a kamera ütközést észlel, azonnal lezárja az aktuális felvételt, megóvva azt a felülírástól.
Hangerő	KI / Kis / Közepes / Nagy	Az autós kamera kimeneti hangerejének beállítása (videofelvétel lejátszás, hangutastítások).
Nyelv	English / Čeština / Slovenčina / Polski / Deutsch / Magyar	

Automatikus kijelző fényerő	Kézi / Automatikus	A kamera kijelzőjének fényerejét manuális vagy automatikusan beállítása. E kívül a Kézi opció kiválasztása esetén a fő képernyőn a fényerő-beállítás eszköztár látható. A fényerő beállításához érintse meg a + és - gombokat.
LCD energiatakarékos üzemmód	KI / 1 perc / 2 perc / 3 perc	A képernyő automatikusan kikapcsol, ha nem használja a kamerát. Az időintervallum 1-3 perc, vagy az energiatakarékos mód teljesen kikapcsolható. Az LCD automatikus kikapcsolása akkor is működik, amikor a fényképezőgép felvételt készít. Újraaktiváláshoz érintse meg a képernyőt.
Expozíció	-2 / -1 / 0 / 1 / 2	A videofelvétel fényerejének optimalizálása érdekében lehetővé teszi a kamera expozíciójának beállítását.
Billentéűhangok	KI/BE	Lehetővé teszi a billentéűhangok, a gombok elnémitását, valamint üdvözlő hang ki- és bekapcsolását.
Dátum megjelenítése	KI/BE	Dátum vízjel megjelenítési beállítások.
Sebesség megjelenítése	KI/BE	Sebesség vízjel megjelenítési beállítások.
GPS megjelenítése	KI/BE	GPS koordináták vízjel megjelenítési beállítások.
Idő beállítások		Lehetővé teszi a dátum és az aktuális idő beállítását. Ha GPS-modult csatlakoztat a kamerához, a dátum és az idő automatikusan kerülnek beállításra. Az Idő/Dátum beállítások gombot lenyomva a Beállításokhoz jut, majd a nyíl gombok segítségével beállíthatja az egyes paramétereket (nap, hónap, év, óra, perc és másodperc). Minden egyes paramétert meg kell erősítenie az OK gombbal.
Időzóna		Időzóna kiválasztása
Sebesség mértékegységek	km/h / mph	A kamera sebesség mértékegységének kiválasztása.
Hangvezérlés		Lehetővé teszi a Hangvezérlés funkció kikapcsolását.
Alapértelmezett értékek visszaállítása		A kamera alapértelmezett értékeinek visszaállítása.
Kártya formázása		A kamera által rögzített összes fotó és videó törlése. Figyelem, ebbe beleértendők a lezárt felvételek is!
FW verzió		Információk az aktuálisan telepített firmware verzióról.

7. ADAS KALIBRÁLÁS

A helyes működés érdekében az ADAS-t közvetlenül a vízszintes jelzéssel ellátott sávban kell kalibrálni. Biztonsági okokból ezért javasoljuk, hogy használja az utassegítőt, vagy álló autóval üres úton végezze el a kalibrálást úgy, hogy eközben ne korlátozza, illetve ne veszélyeztesse se saját magát, se a környező forgalmat. Vezetés közben soha ne foglalkozzon a kamera beállításával!

Bekapcsolt ADAS funkció esetén a főképernyő bal oldalán az kalibrációs ikon látható. Az opció kiválasztását és megnyomását követően a kijelzőn megjelennek a kalibráló vonalak.

Kalibráláshoz a kamera lencséjét úgy állítsa, hogy a kalibráló oldalvonalak lefedjék az úttestre felfestett vonalakat, és a kalibráló kereszt az úttest horizontját mutassa. A helyes kalibrálást ezután maga a kamera egy sikeres kalibrálásról szóló üzenettel jelzi.

8. HANGVEZÉRLÉS (VOICE CONTROL)

Szólítsa meg a kamerát a „LAMAX” kifejezéssel, majd folytassa az alábbi listában szereplő utasítások valamelyikével. *Példa:* „LAMAX, DISPLAY OFF”

UTASÍTÁS	KIEJTÉS	AKCIÓ
DISPLAY ON	[Diszplej on]	Bekapcsolja a kijelzőt
DISPLAY OFF	[Diszplej of]	Kikapcsolja a kijelzőt
FRONT	[Front]	Átváltás első kamerára
REAR	[Rír]	Átváltás hátsó kamerára
PROTECT	[Protekt]	Lezárja az aktuális felvételt
PHOTO	[Foutou] / [Foto]	Fényképet készít
SOUND ON	[Száund on]	Bekapcsolja a kamerán a hangot
SOUND OFF	[Száund of]	Kikapcsolja a kamerán a hangot
WIFI ON	[Váj-fáj on] / [Vi-fi on]	WiFi bekapcsolása
WIFI OFF	[Váj-fáj of] / [Vi-fi of]	Kikapcsolja a WiFi-t
MICROPHONE ON	[Májkrofoun on] / [Mikrofon on]	Hangfelvétel indítása
MIROPHONE OFF	[Májkrofoun of] / [Mikrofon of]	Hangfelvétel készítés kikapcsolása

9. WIFI ALKALMAZÁSOK

- Olvassa be a QR kódot, vagy keresse meg a **KaCam** alkalmazást az App Store/Google Play áruházban.
- Telepítse az alkalmazást az okostelefonon vagy a tableten.
- Kapcsolja be a WiFi-t a kamera beállítások menüjében, vagy a „LAMAX, WIFI ON” hangutasítással – a kijelzőn megjelenik az autós kamera neve és a WiFi jelszó (alapértelmezett jelszó: 12345678).
- Csatlakozzon rá a telefonjával/tabletjével a kamera WiFi hálózatára, indítsa el az alkalmazást, majd csatlakozzon rá a kamerára.



ALKALMAZÁS VEZÉRLÉSE – CSATLAKOZÁS ELŐTT

- Kamera csatlakoztatása
- Telefonba áthúzott fájlok
- Alkalmazás frissítése
- Alkalmazás információk

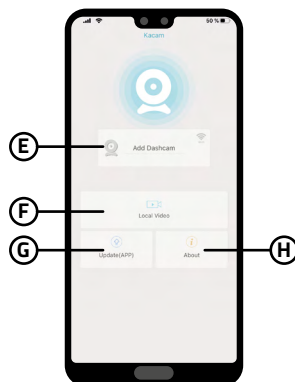

ALKALMAZÁS VEZÉRLÉSE – A CSATLAKOZTATÁST KÖVETŐEN

- ① Kamera beállítások
- ⓐ Első/hátsó kamera nézet
- ⓑ Kamerában lévő fájlok
- ⓒ Felvételkedzítés indítása/befejezése
- ⓓ Hangfelvétel rögzítésének BE/KI kapcsolása
- ⓔ Fotó/video üzemmód közötti átkapcsolás
- ⓕ Első/hátsó kamera átkapcsolása
- ⓖ Felbontás beállítása

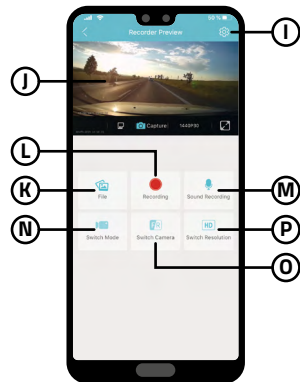

10. FIRMWARE FRISSÍTÉS

A kamera legfrissebb firmware-jét mindig megtalálhatja a termék weboldalának „Letöltések” szekciójában.

<https://www.lamax-electronics.com/s9-dual>

FRISSÍTÉSI FOLYAMAT

- 1) Készítse elő a microSD-kártyát, majd formázza a PC-ben / Mac-en.
- 2) Töltse le és nyissa meg az „SD_CarDV.bin” fájlt tartalmazó .zip fájlt. Ne változtassa meg a fájl nevét.
- 3) Másolja át az „SD_CarDV.bin” fájlt a formázott microSD kártyára.
- 4) Helyezze be a microSD-kártyát az autós kamerába. Csatlakoztassa az autókamerát a táphoz, majd ellenőrizze le, hogy az autós kamera a frissítés során végig meg van táplálva. A bekapcsolást követően a frissítésnek automatikusan el kell indulnia.
- 5) Várja meg, amíg a frissítés teljesen véget nem ér. Ezután a memóriakártyát magában a kamerában formázza.

11. VEGYE FEL VELÜNK KAPCSOLATOT!



A <https://www.lamax-electronics.com/s9-dual>

címen megtalálja a teljes használati útmutatót valamint az aktuális radar adatbázist és a firmware-t is.



Ne felejtse el a terméket beregisztrálni a

<https://www.lamax-electronics.com/cz/productupdate> oldalunkon.

Amint frissítjük a firmware-t vagy a radar-adatbázist, haladéktalanul tájékoztatjuk Önt erről! Ha beregisztrál, hozzáférést nyer az újdonságainkhoz is, és tájékoztatjuk a kedvezményeinkről és akciós árainkról!

12. AUTÓS KAMERA PARAMÉTEREK

Első kamera felbontása:	1920×1080 30 FPS, 1280×720 30 FPS
Hátsó kamera felbontása:	1920×1080 30 FPS
Látószög:	150° első + 130° hátsó kamera
Kijelző:	9.66" IPS Touch Screen
Memória típusa:	MicroSDHC/SDXC akár 64 GB
Videofelvétel formátum:	MOV, H.264 tömörítés
Fénykép formátum:	JPG
Fényképfelbontás:	akár 2 Mpx
Csatlakoztathatóság:	WiFi, GPS
Akku kapacitás:	500 mAh
A hátsó kamera csatlakozókábelének hossza:	6 m
A menü nyelvei:	Angol, Cseh, Szlovák, Lengyel, Német, Magyar
Méret:	257×71×38 mm
Funkciók:	radarérzékelős GPS-modul, hangvezérlés, WDR, parkolás üzemmód, G-szenzor, hurokfelvétel, fájlvédelem, automatikus indítás, képernyőkímélő, állítható kijelző fényerő, expozíció-beállítás, beállíthatós sebesség mértékegységek, beállítható vízjelek a felvételen (idő és dátum, sebesség, GPS koordináták)

A készülék specifikációja az egyes részek cseréjével vagy szoftverének frissítésével megváltozhat.

GYÁRTÓ:

elem6 s.r.o., Braškovská 308/158, 161 00 Prága 6
<https://www.lamax-electronics.com>

A használati útmutató sajtóhibáinak és a módosításának joga fenntartva.

AZ ELSŐ HASZNÁLAT ELŐTT A FELHASZNÁLÓ KÖTELESSÉGE ELSAJÁTÍTANI A TERMÉK BIZTONSÁGOS HASZNÁLATÁNAK ALAPJAIT.

FIGYELMEZTETÉSEK ÉS MEGJEGYZÉSEK

- Saját biztonsága érdekében, ne kezelje a kamerát vezetés közben.
- Az autóban való használatkor a kamerát az eredeti visszapillantótükörre kell felszerelni. Bizonyosodjon meg róla, hogy a kamera elhelyezése nem zavarja a vezetőt a kilátásban és ne legyen a légszák útjában.
- Bizonyosodjon meg róla, hogy ne legyen semmilyen tárgy vagy tükröződő anyag a lencse látóterében. Tartsa tisztán a lencsét.
- Ha a szélvédő sötétített vagy fóliázott, az befolyásolhatja a felvétel minőségét.
- A készülék érzékeny eszköz, kérjük, óvja a leejtéstől és ütődésektől.

BIZTONSÁGI FIGYELMEZTETÉS

- Kizárólag a készülékhez kapott töltőt használja, más töltő használata hibát és/vagy veszélyt okozhat.
- Ne használja a töltőt nedves környezetben. Ne érintse meg a töltőt, ha vizes a keze, vagy a lába.
- Ne takarja le a töltőt használat közben, biztosítson megfelelő szellőzést körülötte.
- Megfelelő csatlakozóba dugja be a töltőt. A megfelelő volt érték megtalálható a csomagoláson.
- Ne használja a töltőt, ha sérülést lát rajta, ne javítsa saját kezűleg.
- Ha túlmelegedést tapasztalna, húzza ki a töltőt a csatlakozóból.
- Az eszközt csak felügyelettel töltsse!
- A csomagolás apró darabkákat tartalmaz, amelyek gyermekek számára veszélyt jelenthetnek. A terméket mindig tartsa a gyermekektől elzárva. A zacskók, illetve a bennük található darabkák lenyelése fulladást okozhat.

BIZTONSÁGI ÚTMUTATÓ AZ LI-POL AKKUMULÁTOR

- Az első használat előtt az akkumulátort teljesen töltsse fel.
- Kizárólag olyan töltőt használjon, amelyet az ilyen típusú akkumulátor feltöltésére szántak.
- A feltöltés céljából használjon szabványos kábelt, ellenkező esetben a készülék károsodhat.
- A töltőhöz soha ne csatlakoztasson mechanikusan sérült vagy felduzzadt akkumulátort. Ilyen állapotban lévő akkumulátort soha ne használjon, mivel robbanásveszélyes.
- Ne használjon sérült töltőt vagy hálózati adaptert.
- Az akkumulátort szobahőmérsékleten töltsse fel, soha ne töltsse 0°C alatti, vagy 40°C feletti hőmérsékleten.
- Ügyeljen arra, hogy az akkumulátort ne ejtse le és óvja az ütésektől és egyéb sérülésektől. A sérült akkumulátort ne kísérelje megjavítani.
- Ügyeljen arra, hogy az akkumulátor és a töltő ne legyen kitéve nedvességnek és ne kerüljön érintkezésbe folyadékokkal, esővel, hóval.
- Az akkumulátort ne tárolja a gépjárműben és tartsa távol a napfénytől és más hőforrásoktól. Az erős fény és a magas hőmérséklet károsíthatja az akkumulátort.
- Feltöltés közben ne hagyja az akkumulátort felügyelet nélkül, mivel egy esetleges rövidzárlat vagy véletlen túltöltés (megtörténhet gyorsfeltöltésre nem alkalmas akkumulátor esetén, vagy ha az akkumulátort túlságosan magas feszültségen töltjük, vagy sérült töltő használatára esetén) veszélyes vegyi anyagok szivárgásához, robbanáshoz, vagy tűzhez vezethet!
- Ha az akkumulátor töltés közben túlságosan felmelegszik, azonnal kapcsolja le az áramforrásról.
- Töltés közben a töltőt és az akkumulátort soha ne helyezze gyúlékony anyagokra és tárgyakra vagy ezek közelébe. Vigyázat a függönyökre, szőnyegekre, asztalterítőkre!
- Amint a készülék teljesen feltöltődött, biztonsági okokból azonnal kapcsolja le az áramforrásról.
- Az akkumulátort tartsa távol a gyermekektől és háziállatoktól.
- A töltőt és az akkumulátort soha ne szerelje szét.
- Amennyiben az ön készüléke integrált akkumulátorral rendelkezik, soha ne szerelje szét, eltérő rendelkezés hiányában. A készülék szétszerelése kockázatos, a termék sérüléséhez és ennek következtében garanciavesztéséhez vezethet.
- A használt vagy sérült akkumulátort ne dobja a szemétkosárba, tűzbe vagy fűtőberendezésekbe, hanem szolgáltassa be a veszélyes hulladék gyűjtőhelyeken.

A KÉSZÜLÉK GONDOZÁSA

- A megfelelő készülék használat biztosítja a hibamentes működést és csökkenti a sérülés veszélyét.
- Tartsa távol erős nedvességtől és extrém hőmérsékletektől. Ne tegye ki tartósan erős napfénynek vagy UV sugárzásnak.
- Ne dobja le vagy tegye ki rázkódásnak.
- Ne tegye ki hirtelen és ismétlődő hőmérsékletváltozásnak, ez nedvesség lecsapódást okozhat a készülék belsejében, ami tönkre teheti a készüléket. Nedvesség lecsapódás esetén használat előtt, hagyja, hogy kiszáradjon a készülék.
- A kijelző könnyen megkarcolódhat. Kerülje az érintkezést éles tárgyakkal.
- Ne tisztítsa a készüléket bekapcsolt állapotban. Használjon finom törőruhát a kijelző, valamint a külső letörülésére. Ne használjon papír törőt a kijelzőhöz.
- Ne próbálja meg szétszedni, javítani, módosítani a készüléket. Szétszedés, módosítás vagy javítási kísérlet kárt okozhat a készülékben, sérülést, anyagi kárt okozhat és megszünteti a garanciát.
- Ne tároljon éghető folyadékokat, gázokat és robbanásveszélyes anyagokat a készülék, alkatrészei vagy kiegészítői mellett.
- Ne hagyja a készüléket és tartozékait szem előtt a leparkolt autóban.
- Túlmelegedés károsíthatja a készüléket.

TOVÁBBI TÁJÉKOZTATÁS

1) Háztartások részére: A terméken vagy kísérő dokumentációban lévő jelölés(áthúzott kuka) azt jelenti, hogy az elektromos vagy elektronikus terméket az életciklusa végén külön gyűjtőbe kell kidobni, nem szabad a háztartási hulladékba rakni. A termék megfelelő likvidálásával segíti megőrizni az értékes természeti forrásokat és segíti megelőzni az esetleges negatív hatásokat a környezetre és emberi egészségre, amit a hulladék nem megfelelő likvidálása okozhatna. További részletekért forduljon a helyi hatóságokhoz vagy a legközelebbi gyűjtőhelyre. A termék nem megfelelő likvidálása miatt a nemzeti törvények értelmében bírság is kiszabható. Tájékoztató az elektromos vagy elektronikus termékek likvidálásával kapcsolatban az Európai Közösségen kívüli államokban élő felhasználók részére: A terméken látható jelölés (áthúzott kuka) csupán az Európai tagállamokban érvényes. Az elektromos és elektronikus termékek megfelelő likvidálásával kapcsolatban kérjen részletes tájékoztatást a helyi hatóságoktól vagy a termék értékesítőjétől. Mindent kifejez az áthúzott kuka jelölése a terméken, csomagoláson vagy nyomtatott dokumentumokon.

2) A berendezés garanciális javítás igényét érvényesítse a forgalmazónál. Műszaki problémák és kérdések esetén lépjen kapcsolatba az értékesítővel, aki tájékoztatja Önt a további lépésekről. Tartsa be az elektromos berendezésekre vonatkozó előírásokat. A felhasználó nem jogosult a berendezés szétszerelésére sem bármely részének cseréjére. Amennyiben a borítást felnyitja vagy eltávolítja, az áramütés veszélyének teszi ki magát. A berendezés nem megfelelő összerakása és ismételt csatlakoztatása esetén is áramütés veszélyének teszi ki magát.

Eltérő rendelkezés hiányában a termékek jótállási időszaka 24 hónap. Az akkumulátorra 24 hónap, a kapacitására 6 hónap a garancia.

MEGFELELŐSÉGI NYILATKOZAT

Az elem6 s.r.o. ezúton kijelenti, hogy az összes LAMAX készülék megfelel az 2014/53/EU, 2014/30/EU szabályozásban meghatározott alapfeltételeknek és az ezekhez kapcsolódó rendelkezéseknek. A termékek korlátozás nélkül forgalmazandók Németországban, Csehországban, Szlovákiában, Lengyelországban, Magyarországon, illetve az Európai Unió többi tagországában. A megfelelőségi nyilatkozat a www.lamax-electronics.com/support/doc weboldaltól tölthető le.

- A rádiókészülék a következő frekvenciasávban működnek: 2412 MHz ~ 2462 MHz
- A frekvenciasávban sugárzott maximális rádiófrekvencia, amelyben a rádiókészülék üzemel: 2.0 dB

GYÁRTÓ

elem6 s.r.o., Braškovská 308/15, 16100 Praha 6
www.lamax-electronics.com

A nyomdai elírások mitt tévedés joga fenntartva.

