

LAMAX

E-Scooter S7500 Plus



EN – USER MANUAL

CS – UŽIVATELSKÁ PŘÍRUČKA

SK – UŽIVATELSKÁ PŘÍRUČKA

PL – INSTRUKCJA OBSŁUGI

HU – FELHASZNÁLÓI KÉZIKÖNYV

LAMAX

E-Scooter S7500 Plus

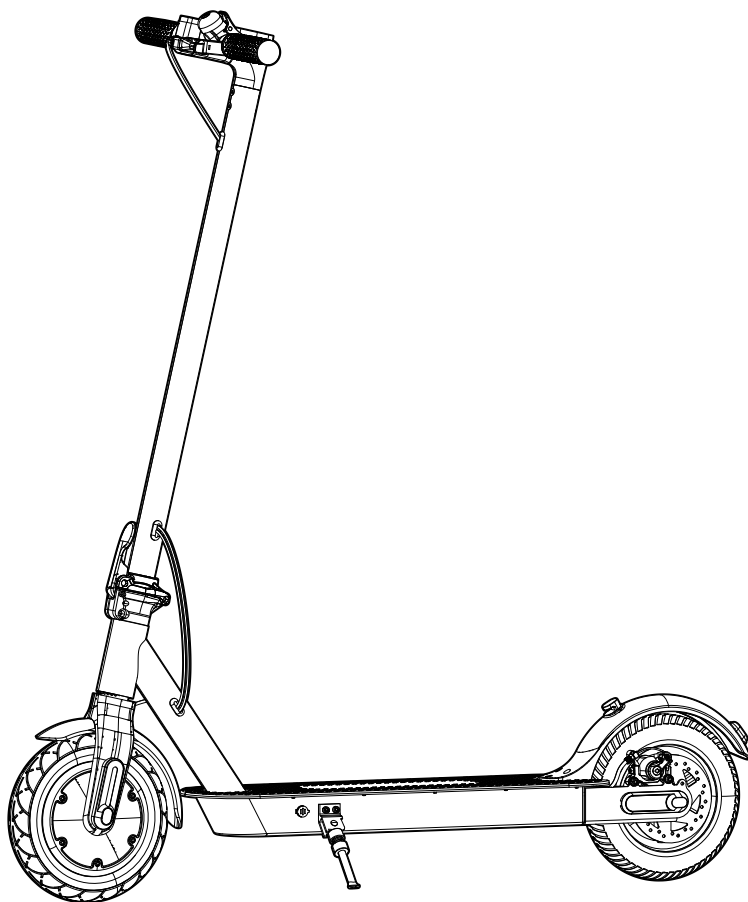

CONTENTS

1. Box contents.....	2	7. Specifications	6
2. Product description	2	8. Charging the battery	6
3. Assembling and folding the scooter.....	3	9. Battery safety precautions.....	7
4. Multifunction display/control	3	10. Servicing, maintenance and storage.....	7
5. Riding the scooter	4	11. Safety precautions	8
6. Application.....	5	12. Further information	9

1. BOX CONTENTS

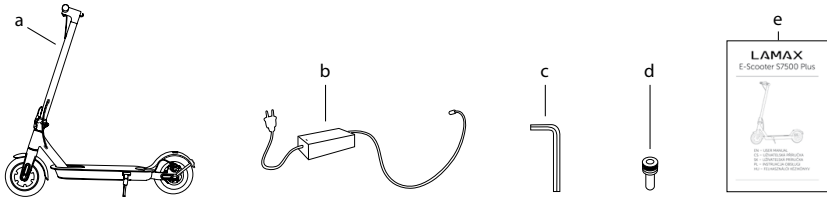

- a) LAMAX E-Scooter S7500 Plus
- b) Charger
- c) Allen key
- d) Screw (4x) to fasten the handlebars
- e) Instructions

2. PRODUCT DESCRIPTION

- a) Handlebars
- b) LED headlight
- c) Brake lever
- d) Handlebar post
- e) Folding mechanism with lock
- f) 350 W motor/front 8.5" tubeless tyre
- g) Deck
- h) Catch (to anchor scooter when folded)
- i) Rear brake light
- j) Rear 8.5" tubeless tyre
- k) Rear disc brake
- l) Kickstand
- m) Multifunction display
- n) Bell
- o) Throttle lever
- p) Power input
- q) Hook

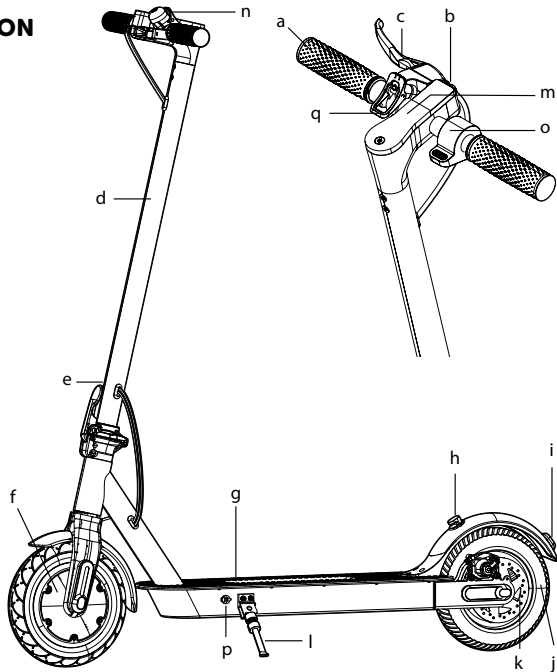

3. ASSEMBLING AND FOLDING THE SCOOTER

a) Assembly (we recommend that two people do this)

1. Carefully remove the scooter from the box, place it on the ground and flip out the kickstand. Move the handlebar post to an upright position and fasten it by pushing the folding mechanism towards the handlebar post.
2. Connect both cables to the handlebars so that the arrows on the cables face each other, and then slide the handlebars onto the post.
3. Finally, fasten both parts using the four screws and the Allen key supplied.

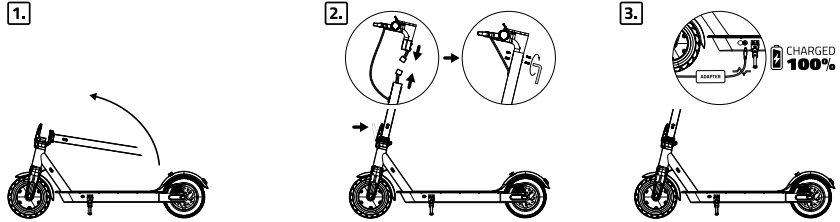

b) Folding

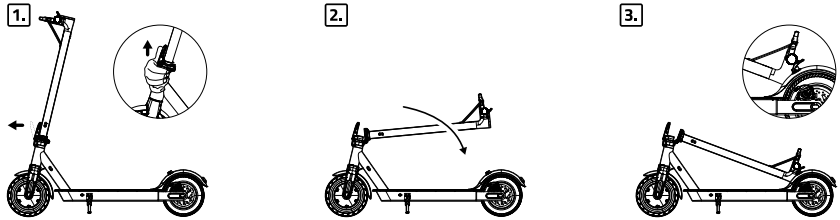

1. Push the lock of the folding mechanism upwards and release it by pulling it away from the handlebar post.
2. Fold the handlebar post towards the rear fender.
3. Then clip the handlebar hook to the catch on the rear fender.

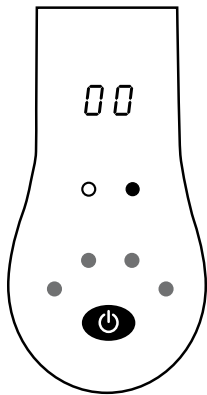

4. MULTIFUNCTION DISPLAY/CONTROL



Power

- Press the **POWER** button  to turn the scooter on.
- Hold the **POWER** button  for five seconds to turn the scooter off.

LED headlight

- When the scooter is switched on, press the **POWER** button  to turn the **LED headlight** on/off. The **LED headlight** must always be switched on when riding in reduced visibility and at night.

Speed modes

- Double-tap to toggle between **riding modes**.
Red = sport mode
White = ECO (power saving) mode
- Selecting ECO mode improves range and reduces battery load.

Battery indicator

- To maximize battery life, we recommend riding the scooter until the battery is completely discharged.

Battery indicator	Battery capacity in%
	75–100%
	50–75%
	25–50%
	0–25%

Bluetooth

- The scooter's Bluetooth is always on.
- A lit icon indicates it is connected to your device.

5. RIDING THE SCOOTER

Warning: There is a risk of falling and possible injury during every scooter ride, so always wear a helmet and knee and elbow protectors. Always check the functionality of the brakes, lights and that the folding mechanism lock is properly secured to the handlebar post before riding.

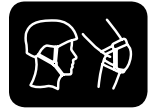

Recommended rider requirements:

- Rider height: 130–190 cm
- Rider weight: 30–100 kg
- Rider age: 10–60 years
- Children can only operate or otherwise handle the scooter under the supervision of a qualified adult. The same applies to those with reduced mobility.

- Before riding, fully charge the scooter.
- Turn the scooter on by pressing the **POWER** button and hold the handlebars.
- Keep both hands on the handlebars at all times when riding.
- Once the scooter is on, put one foot on the scooter deck and kick off with the other foot. After reaching a speed of **5 km/h**, put the other foot on the deck to improve stability and press the **throttle lever** (accelerator). You can now regulate the speed of the scooter by pressing or releasing the throttle lever.
- Keep both hands on the handlebars and both feet on the scooter deck throughout the ride.
- To stop, release the **throttle lever** and gently press the brake lever on the handlebars. Never brake with your foot, **never use the rear fender as a brake** or step on it while riding.
- When the ride is complete, hold down the **POWER** button for 5 seconds and charge the scooter to half capacity.

6. APPLICATION

Running the app

- Scan the QR code or go to <https://www.lamax-electronics.com/e-scooter-s7500plus/app>
- Install the app on your smart device.
- Turn on the scooter.
- Turn on Bluetooth on your device and search for LAMAX E-Scooter S7500 Plus.
- After connecting to the scooter, launch the application.



Main menu/quick controls

- Current speed
- Settings menu
- Select riding mode
- Lock
- LED headlight
- Cruise control
- Bluetooth
- Information
- Battery capacity
- Maximum set speed



Settings menu

- Speed units** – allows you to set units in KMPH or MPH.
- Cruise control** – turns cruise control on/off.
- Cruise control speed setting** – after riding for 10 seconds above the preset speed, the scooter beeps, telling you that cruise control is now active. It is no longer necessary to press the throttle lever to continue moving. Braking or pressing the throttle lever will turn off cruise control. Using cruise control is ideal for longer trips on the flat.
- Battery capacity** – select the riding mode or closest battery capacity here. The **LAMAX E Scooter S7500 Plus** has an 7.5 Ah battery.
- Riding mode** – selects the riding mode – see Section 4.
- Speed limit** – sets the speed limit for the selected mode.

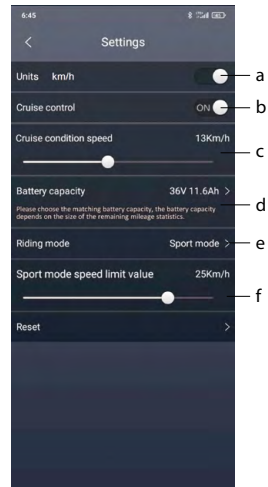

7. SPECIFICATIONS

Weight	13 kg
Maximum load capacity	100 kg
Top speed	25 km/h
Maximum range	15–25 km
Maximum pitch angle	15°
Battery	Lithium, 7.5 Ah, 36 V
Motor	350 W
Dimensions (folded)	115×43×51 cm
Dimensions (unfolded)	115×43×120 cm
Deck height	14 cm
Wheels	8.5" (tubeless tyres)

Battery specifications

Battery type	Lithium batteries
Charging time	4–5 hours
Voltage	36 V
Battery capacity	7500 mAh
Operating temperature	5 °C – 50 °C
Charging temperature	0 °C – 40 °C
Storage temperature	5 °C – 25 °C
Storage humidity	5 % – 85 %, non-condensing

Power supply specification

Input voltage	100–240 V
Input AC frequency	50–60 Hz
Output voltage	42 V
Output current	1,5 A
Output power	63 W
Average active efficiency	89%
Efficiency at low load (10 %)	83,4 %
No-load power consumption	0,2 W

8. CHARGING THE BATTERY

The battery is the most important part of the scooter. Electric scooters are equipped with lithium-ion cells. These batteries are able to provide better functionality and a longer lifespan than lead batteries. They are lightweight and powerful. However, these batteries do also have a life cycle. To maximize their lifespan, it is important to regularly take care of the batteries and charge the battery to 100% every few days or after each ride.

- To charge the battery, only use the original charger from the manufacturer that comes supplied with the scooter.
- If the battery indicator shows low battery, plug the scooter into the charger.
- Always make sure that the charging port is clean and dry before charging. If the scooter is not connected to the charger, the power input must always be covered with the rubber cap to prevent dust or other dirt from entering the inlet.

- Connect the power cord to the charger and then plug the charger into an electrical socket, making sure that the light on the charger is **GREEN**.
- Insert the end of the charger into the power input on the scooter. The charger light should turn **RED** when charging. When the light turns **GREEN**, the scooter is fully charged. It takes approximately **4–5 hours** to fully charge.
- After charging the scooter, disconnect the charger from the power socket and the power cable from the scooter.
- Do not leave the scooter connected to the charger longer than necessary to fully charge. **Never leave the scooter connected to the charger unattended.**

9. BATTERY SAFETY PRECAUTIONS

- Fully charge the battery before using it for the first time.
- Charge regularly, after every ride.
- Never let the battery drain completely!
- Use standard charging cables, otherwise the device may be damaged.
- Operating temperature can affect the overall battery life.
- Under no circumstances should you connect damaged or swollen batteries to the charger. Never use batteries in this condition, there is a risk of explosion.
- Do not use a damaged power adapter or charger.
- Charge at room temperature, never charge at below 0°C or above 40°C.
- Be careful not to drop, puncture, or otherwise damage the battery. Never attempt to repair a damaged battery.
- Do not expose the charger or battery to moisture, water, rain, snow or any kind of spray.
- Do not leave the battery in a vehicle, do not expose to sunlight or place near heat sources. Powerful light or high temperatures can damage the battery.
- Never leave the batteries unattended while charging. A short circuit or accidental overcharging can cause the aggressive chemicals to leak, explode or subsequent fire!
- If the battery overheats while charging, unplug the battery immediately.
- Do not place the charger or battery on or near flammable objects when charging. Keep away from curtains, carpets, tablecloths, etc.
- Keep the battery out of reach of children and animals.
- Never disassemble the charger or battery.
- If the battery is integrated, never disassemble the device unless otherwise specified. Any such attempt is a risk and may result in damage to the product and subsequent loss of warranty.
- Do not dispose of worn or damaged batteries in a waste bin, fire or heating system. Hand them in at hazardous waste collection plants.
- If you do not comply with this policy, you assume full responsibility for any damages incurred.

10. SERVICING, MAINTENANCE AND STORAGE

The scooter needs regular inspection and maintenance just like a bicycle or motorcycle. Always make sure that the scooter is switched off and the power cord is disconnected before performing the following operations.

Scooter inspection and cleaning

- Regularly check the frame and tyres for damage or excessive wear. If a tyre is excessively worn, it should be changed. Do not use water or other liquids or detergents for cleaning. Dampen a clean cloth with clean soapy water and apply to the scooter frame, then rinse the cloth thoroughly and wipe the scooter down. When cleaning, make sure water does not get into the battery cover, power input, display, or tyres.

Maintenance and servicing

- The scooter requires regular maintenance and servicing similar to a bicycle. We recommend performing a service inspection at least once a year.

Storing the scooter

- Fully charge the battery before storage. If you are storing the scooter for an extended period, charge the battery to half capacity every 30 days. Not doing so is likely to result in equipment failure which is not covered under warranty.
- If the storage temperature is less than 0°, do not charge the scooter immediately. Before charging, you must place the scooter in a warmer environment (5°C–40°C) for at least 2 hours. To prevent dust from entering the scooter, pack it in the original box and seal with tape. Store the scooter indoors, in a dry place and at the correct storage temperature.

11. SAFETY PRECAUTIONS

- Packaging contains small pieces, that can be dangerous for children. Store the product always out of reach of children. Bags or many of the pieces containing may cause suffocation after swallowing.
- Failure to comply with the basic instructions and any of the following safety measures may result in damage to the scooter, loss of the manufacturer's warranty, other property damage, serious injury and even death. Only use original accessories, including the battery. If you use incompatible accessories, you risk losing your warranty and may damage your device.
- **Respect your surroundings and comply with the applicable regulations and laws of the state in which you are located. The user must comply with the applicable local traffic regulations when riding an electric scooter. In the case of illegal use on public roads, including cycle paths, the user is exposed to the risk of a fine or even prosecution for causing a traffic accident.**
- Read the instructions carefully.
- The scooter is designed for only one person.
- **Before each use, check the technical condition of the scooter.**
- **Always check the brakes and tyre condition before driving. Make sure that there is nothing obstructing the wheels!**
- When riding a scooter, wear all appropriate safety and **protective equipment** (especially a **helmet**).
- Never drive without holding the handlebars.
- When riding a scooter, wear sturdy, closed shoes.
- Look where you're going and pay attention to road conditions, people, places, property and objects around you.
- Operate the scooter with respect to pedestrians, cars and cyclists.
- Pay full attention to riding the scooter. Don't use the scooter when you're talking, on the phone, texting, or otherwise handling your phone or any other device that may distract you.
- Do not ride a scooter unless permitted at the location.
- Always follow local ordinances and regulations.
- Do not drive on 1st and 2nd class roads for motor vehicles or motorways.
- Do not drive in places with a large number of pedestrians.
- Do not remove scooter signalling elements such as reflective stickers or LED lighting.
- Never drive in the rain.
- Do not hang bags, backpacks or other objects on the scooter.
- As a matter of principle, do not attempt to disassemble, repair or modify the scooter in any way. Disassembly, modification or any attempt at repair will void the warranty and may result in damage to the device or even injury or property damage.
- Do not operate the scooter under the influence of alcohol, drugs or other addictive substances and substances that affect the ability to coordinate and react.

- Do not use the scooter if you are tired or sleepy.
- Use your judgment to avoid dangerous situations with the scooter.
- Do not ride your scooter on ramps or at a skate park, an empty swimming pool or places for skateboarding. Do not go down railings, jump or attempt to go over obstacles on the scooter.
- Do not turn sharply, especially at high speeds.
- Do not drive to or near puddles of water, mud, sand, stones, gravel, or in rough and rugged terrain. This risks damaging the scooter. If you encounter an uneven pavement, lift the scooter and go over the obstacle.
- Do not drive in bad weather: snow, rain, hail, icy roads or extreme heat. On damp or wet roads, it can be easier to skid, fall or lose balance.
- Do not drive near swimming pools or other large bodies of water.
- Bend your knees when riding on bumpy or uneven surfaces to absorb the bumps and vibrations and help you maintain stability. If you are not sure if you can safely ride on a particular terrain, get off the scooter and guide it on foot.
- Do not attempt to ride over bumps or objects higher than 1.5 cm.
- If the consumer attempts to alter the software in any way, the warranty is voided.
- Handle the scooter carefully if you are indoors.
- Do not ride hills steeper than 15° on the scooter (when climbing sharply always help yourself by kicking).
- The scooter is intended for use by one person, NEVER try to ride it with two people.
- Women should not operate the scooter if they are pregnant.
- Children can only operate or handle the scooter under the supervision of a qualified adult. The same applies to people with reduced mobility.
- At higher speeds, always take into account the longer braking distance.
- Do not jump off the scooter while riding.
- Do not jump on the scooter while riding.
- Do not attempt stunts or tricks with the scooter.
- Do not use the scooter outside of designated areas.
- Do not exceed the maximum load capacity of the scooter.
- Avoid riding near hazardous or flammable substances.
- In ideal conditions and with a fully charged battery, the scooter can travel a distance of up to 25 km.
- **Factors that affect the maximum range of the scooter: terrain, rider weight, ambient temperature, weather conditions and riding style.**

12. FURTHER INFORMATION

1) For households: The symbol  on the product or in the accompanying documentation means that used electrical and electronic products must not be disposed of with your other household waste. In order to dispose of the product properly, please return it to a designated collection point, where it will be accepted free of charge. By ensuring this product is disposed of correctly, you will help prevent potential negative consequences to the environment and for human health, which could otherwise be caused by inappropriate waste handling of this product. Contact your local authority or the nearest collection point for further details. Improper disposal of this type of waste may result in penalties in accordance with national regulations. Information for users on disposal of electrical and electronic equipment (corporate and business use): For proper disposal of electrical and electronic equipment, please contact your dealer or supplier for detailed information. Information for users on disposal of electrical and electronic equipment in other countries outside the European Union: The above symbol (crossed-out wheelee) is only valid in European Union countries. For proper disposal of electrical and electronic equipment, request detailed information from your authorities or equipment dealer. Everything is expressed by the crossed-out wheelee bin symbol on the product, packaging, or printed materials.

2) Apply for warranty repairs of the device at your dealer. In case of technical problems and questions, contact your dealer, who will inform you about the next steps. Follow the rules for working with electrical equipment. The user is not authorized to disassemble the device or replace any part of it. There is a risk of electric shock when opening or removing covers. You also run the risk of electric shock if the device is incorrectly assembled and reconnected.

The warranty period for the product is 24 months, unless otherwise stated. The warranty does not cover damage caused by non-standard use, mechanical damage, exposure to aggressive conditions, handling contrary to the manual and normal wear and tear. The warranty period for the battery is 24 months and for its capacity 6 months.

The manufacturer, importer or distributor is not liable for any damage caused by assembly or improper use of the product.

Declaration of Conformity

elem6 s.r.o., hereby declares that all LAMAX devices are in compliance with the essential requirements and other relevant provisions of directives **2014/53/EU, 2014/30/EU, 2014/35/EU and 2006/42/EC**. The products are intended for sale without restrictions in Germany, the Czech Republic, Slovakia, Poland, Hungary and other EU member states. The warranty period for the products is 24 months, unless otherwise stated. The warranty period for the battery is 24 months, and for its capacity 6 months. The declaration of conformity can be downloaded from the website www.lamax-electronics.com/support/doc.

Frequency band(s) in which the radio equipment operates: 2.4 GHz

Manufacturer:

elem6 s.r.o., Braškovská 308/15, 16100 Prague 6
www.lamax-electronics.com

Print errors and changes to the manual reserved.



LAMAX

E-Scooter S7500 Plus

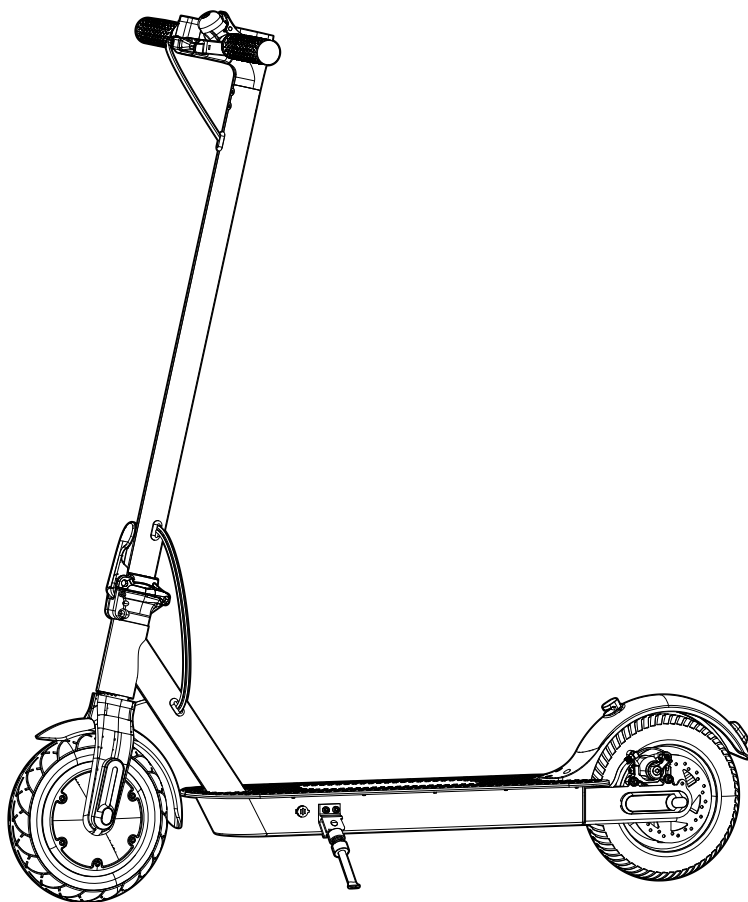

OBSAH

1. Obsah balení.....	2	7. Specifikace	6
2. Popis produktu	2	8. Nabíjení baterie.....	6
3. Sestavení a složení koloběžky	3	9. Baterie – bezpečnostní zásady.....	7
4. Multifunkční displej, ovládání.....	3	10. Kontrola, údržba, skladování.....	7
5. Jízda na koloběžce.....	4	11. Bezpečnostní zásady a upozornění	8
6. Aplikace.....	5	12. Další informace.....	9

1. OBSAH BALENÍ

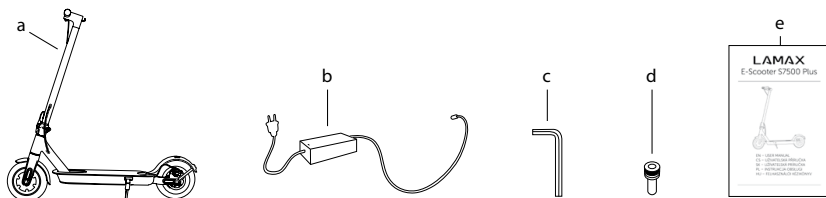

- a) Koloběžka LAMAX E-Scooter S7500 Plus
- b) Nabíječka
- c) Inbusový klíč
- d) Šroubek (4x) k upevnění řídicích
- e) Návod

2. POPIS PRODUKTU

- a) Rukojeť řídicích
- b) LED světlo
- c) Brzdová páčka
- d) Tyč řídicích
- e) Skládací mechanismus s pojistkou
- f) 350 W motor/přední 8,5" bezdušové kolo
- g) Stojná deska
- h) Pojistka háčku (slouží k ukotvení háčku koloběžky ve složeném stavu)
- i) Zadní brzdové světlo
- j) Zadní 8,5" bezdušové kolo
- k) Zadní kotoučová brzda
- l) Stojánek
- m) Multifunkční displej
- n) Zvonek
- o) Plynová páčka
- p) Vstup napájení
- q) Háček

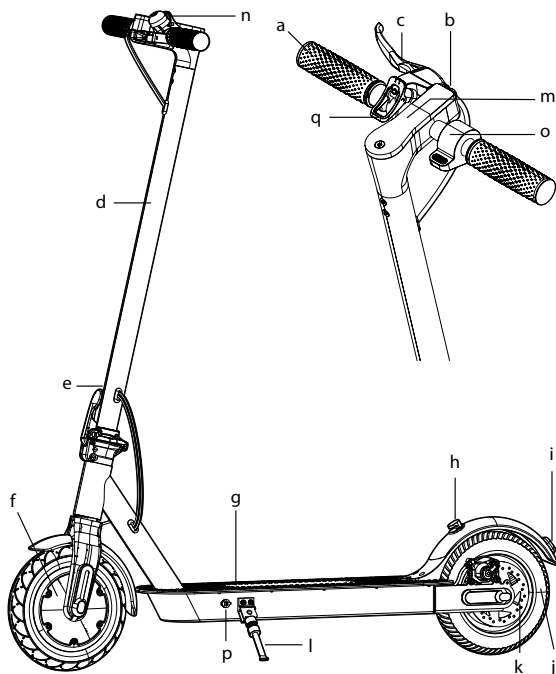

3. SESTAVENÍ A SLOŽENÍ KOLOBĚŽKY

a) Sestavení (doporučujeme provádět ve dvou osobách)

1. Opatrně vyjměte koloběžku z krabice, položte na zem a vyklapte stojánek. Nastavte tyč řídicíků do svislé polohy.
2. Upevněte řídicíka přiklopením skládacího mechanismu směrem k tyči řídicítek. Spojte oba kabely v tyči řídicítek tak, aby šipky na kabelech směřovaly proti sobě a poté zasuňte řídicíka do tyče. Obě části upevněte pomocí čtyř dodaných šroubů a inbusového klíče.
3. Nabijte koloběžku.

1.

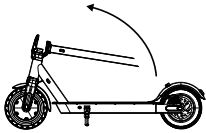

2.

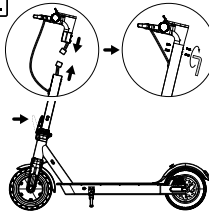

3.

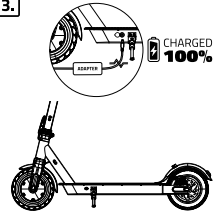

b) Složení

1. Zvedněte pojistku skládacího mechanismu nahoru a uvolněte jej tahem od tyče řídicítek.
2. Sklopte tyč řídicítek směrem k zadnímu blatníku.
3. Poté zastrčte háček na řídicích do pojistky na zadním blatníku.

1.

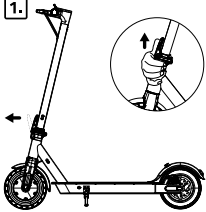

2.

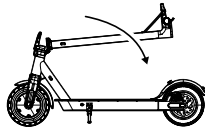

3.

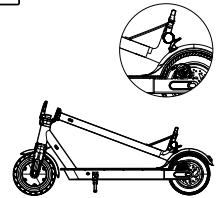

4. MULTIFUNKČNÍ DISPLEJ, OVLÁDÁNÍ

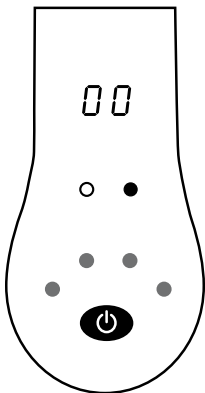

🔌 Zapnutí/vypnutí

- Stisknutím tlačítka **POWER** 🔌 koloběžku zapnete.
- Podržením tlačítka **POWER** 🔌 po dobu pěti sekund, koloběžku vypnete.

💡 LED světlo





- Je-li koloběžka zapnuta, stisknutím tlačítka **POWER** 🔌 zapnete/vypnete **LED světlo**. **LED světla** je nutné mít vždy zapnuta při jízdě za snížené viditelnosti a v noci.

⚙️ Režim rychlosti

- Dvojitým stisknutím přepínáte mezi **jízdními režimy**.
Červená = sportovní režim
Bílá = ECO režim (úsporný)
- Zvolením standardního režimu dosáhnete delší ujeté vzdálenosti při nižší zátěži baterie.

Indikátor baterie

- Pro zachování maximální životnosti baterie nedoporučujeme jízdu na koloběžce až do úplného vybití baterie.

Indikátor baterie	Kapacita baterie v %
	75–100%
	50–75%
	25–50%
	0–25%

Bluetooth

- Bluetooth je na koloběžce stále zapnuté.
- Svítící ikona signalizuje propojení s vaším zařízením.



5. JÍZDA NA KOLOBĚŽCE

Upozornění: Během každé jízdy na koloběžce hrozí riziko pádu a možného zranění, proto vždy používejte přilbu a ochranné pomůcky kolen a loktů. Před jízdou vždy zkontrolujte funkčnost brzd, světel a správné zajištění skládacího mechanismu k tyči řídicí.



Doporučené požadavky jezdce:

- Výška osoby jedoucí na koloběžce: 130–190 cm
- Hmotnost osoby jedoucí na koloběžce: 30–100 kg
- Věk osoby jedoucí na koloběžce: 10–60 let
- Děti mohou ovládat nebo jinak manipulovat s koloběžkou pouze pod dohledem způsobilé dospělé osoby. To samé platí pro lidi se sníženou schopností pohybu.

- Před jízdou nabijte koloběžku do plna.
- Zapněte koloběžku stisknutím tlačítka **POWER**  a uchopte říditka.
- Po celou dobu jízdy mějte obě ruce na řídicích.
- Jakmile je koloběžka zapnuta, stoupněte jednou nohou na desku koloběžky a druhou nohou se začněte odrážet. Po dosažení rychlosti **5 km/h** stoupněte i druhou nohou na desku koloběžky pro větší stabilitu a stlačte **plynovou páčku** (akcelerace). Nyní regulujete rychlost koloběžky stlačením nebo uvolněním plynové páčky.
- Po celou dobu jízdy mějte obě ruce na řídicích a obě nohy na stejné desce koloběžky.
- Chcete-li zastavit, uvolněte **plynovou páčku** a zlehka zmáčkněte brzdovou páčku na řídicích. Nikdy nebrzdíte nohou a **nepoužívejte zadní blatník jako brzdu** ani na něj během jízdy nestoupejte.
- Po dokončení jízdy vypněte koloběžku přidržení tlačítka **POWER**  po dobu 5 sekund a dejte koloběžku nabíjet na polovinu kapacity baterie.

6. APLIKACE

Spuštění

- Načtěte QR kód nebo přejděte na <https://www.lamax-electronics.com/e-scooter-s7500plus/app>
- Nainstalujte aplikaci do svého chytrého zařízení.
- Zapněte koloběžku.
- Zapněte bluetooth na vašem zařízení a vyhledejte LAMAX E-Scooter S7500 Plus.
- Po připojení ke koloběžce spusťte aplikaci.



Hlavní menu/rychlé ovládání

- Aktuální rychlost
- Menu nastavení
- Volba jízdního režimu
- Zámek
- LED světlo
- Tempomat
- Bluetooth
- Informace
- Kapacita baterie
- Maximální nastavená rychlost



Menu nastavení

- Jednotky rychlosti** – Umožňuje nastavení jednotek v KM/H nebo MPH.
- Tempomat** – Vypnout/zapnout tempomat.
- Nastavení rychlosti tempomatu** – Po deseti sekundách jízdy nad nastavenou rychlostí vás koloběžka pípnutím upozorní na aktivní tempomat. K pokračování v jízdě již není potřeba mít stlačený plyn. Brzdou nebo opětovným stlačením plynového pedálu tempomat vypnete. Tempomat využijete především na delší cesty po rovině.
- Kapacita baterie** – Zde zvolte přesnou, případně nejbližší kapacitu vaší baterie. Model **LAMAX E Scooter S7500 Plus** má 7,5 Ah baterii).
- Jízdní režim** – Zvolte jízdní režim – viz kapitolu 4.
- Umožňuje nastavit **rychlostní limit** zvoleného režimu.

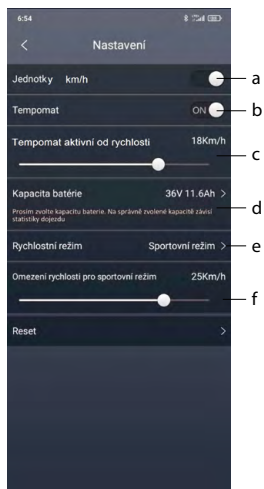

7. SPECIFIKACE

Váha	13 kg
Maximální nosnost	100 kg
Maximální rychlost	25 km/h
Maximální dojezd	15–25 km
Maximální úhel stoupání	15°
Baterie	Lithiová, 7,5 Ah, 36 V
Motor	350 W
Rozměry (složená)	115×43×51 cm
Rozměry (rozložená)	115×43×120 cm
Výška stojné desky	14 cm
Kola	8,5" (bezdušové pneumatiky)

Specifikace baterie

Typ baterie	Lithiová baterie
Doba nabíjení	4–5 hodin
(V)	36 V
Kapacita baterie	7500 mAh
Provozní teplota	5 °C – 50 °C
Nabíjecí teplota	0 °C – 40 °C
Skladovací teplota	5 °C – 25 °C
Skladovací vlhkost	5 % – 85 %, nekondenzující

Specifikace napájecího adaptéru

Vstupní napětí	100–240 V
Vstupní frekvence	50–60 Hz
Výstupní napětí	42 V
Výstupní proud	1,5 A
Výstupní výkon	63 W
Průměrná účinnost v aktivním režimu	89%
Účinnost při malém zatížení (10 %)	83,4 %
Spotřeba energie ve stavu bez zátěže	0,2 W

8. NABÍJENÍ BATERIE

Baterie je nejdůležitější součástí koloběžky. Elektrické koloběžky jsou vybaveny lithium-iontovými články. Na rozdíl od olovených, jsou tyto baterie schopny poskytnout lepší funkčnost a delší životnost. Jsou lehké a mají vysoký výkon. Tyto baterie však mají také svůj životní cyklus. Abyste maximalizovali jejich životnost, je důležité se o baterie pravidelně starat a každých pár dní nebo po každé jízdě nabít baterii na 100%.

- Pro nabíjení baterie použijte pouze originální nabíječku od výrobce, dodávanou s koloběžkou.
- Pokud indikátor baterie ukazuje nízkou kapacitu baterie, připojte koloběžku na nabíječku.
- Před nabíjením se vždy ujistěte, že nabíjecí port je čistý a suchý. Pokud ke koloběžce zrovna není připojena nabíječka, musí být vstup napájení vždy zakrytý gumovou krytkou, aby se do vstupu nedostal prach nebo jiné nečistoty.

- Připojte kabel napájení k nabíječe a poté zapojte nabíječku do zásuvky, ujistěte se, že světlo na nabíječe svítí **ZELEŇĚ**.
- Zasuňte koncovku nabíječky do vstupu napájení na koloběžce. Kontrolka nabíječky by se měla rozsvítit **ČERVENĚ** – nabíjení. Když se kontrolka rozsvítí **ZELEŇĚ**, koloběžka je plně nabitá. Doba do plného nabití je přibližně **4–5 hodin**.
- Po nabití koloběžky odpojte nabíječku od elektrické zásuvky a kabel napájení od koloběžky.
- Nenechávejte koloběžku připojenou na nabíječku déle než je nutné k plnému nabití. **Nikdy nenechávejte připojenou koloběžku k nabíječe bez dohledu.**

9. BATERIE – BEZPEČNOSTNÍ ZÁSADY

- Před prvním použitím baterii plně nabijte.
- Pravidelně nabíjejte, klidně po každé jízdě.
- Nikdy nenechte baterii zcela vybit!
- Používejte standardní kabely pro nabíjení, jinak by mohlo dojít k poškození zařízení.
- Teplota při provozu může mít vliv na celkovou výdrž baterie.
- V žádném případě nepřipojujte k nabíječe mechanicky poškozené nebo nafouklé baterie. Baterie v takovém stavu již vůbec nepoužívejte, hrozí nebezpečí výbuchu.
- Nepoužívejte jakkoliv poškozený síťový adaptér nebo nabíječku.
- Nabíjení provádějte za pokojové teploty, nikdy nenabíjejte při teplotě nižší než 0°C nebo při teplotě vyšší než 40°C.
- Dejte pozor na pády, baterii neprorážejte ani jinak nepoškozujte. Poškozenou baterii rozhodně neopravujte.
- Nevystavujte nabíječku ani baterii působení vlhkosti, vody, dešti, sněhu nebo různým nástřikům.
- Baterii nenechávejte ve vozidle, nevystavujte slunečnímu záření a nedávejte poblíž zdrojů tepla. Silné světlo či vysoké teploty mohou baterii poškodit.
- Během nabíjení neponechávejte akumulátory nikdy bez dohledu, zkrat nebo náhodné přebíjení může způsobit únik agresivních chemikálií, explozi nebo následný požár!
- V případě, že při nabíjení baterie dochází k jejímu nadměrnému ohřívání, tak baterii okamžitě odpojte.
- Nabíječku a nabíjený akumulátor neumísťujte při nabíjení na nebo do blízkosti hořlavých předmětů. Pozor na záclony, koberce, ubrusy atd.
- Udržujte baterii mimo dosah dětí i zvířat.
- Nabíječku ani baterii nikdy nerozebírejte.
- Pokud je baterie integrovaná, nikdy nerozebírejte zařízení, pokud není stanoveno jinak. Jakýkoliv takový pokus je riskantní a může mít za následek poškození produktu a následnou ztrátu záruky.
- Nevyhazujte opotřebené nebo poškozené baterie do odpadkového koše, ohně či do topných zařízení, ale odevzdejte je ve sběrnách nebezpečného odpadu.
- Při nedodržení těchto zásad přebíráte plnou odpovědnost za vzniklou škodu.

10. KONTROLA, ÚDRŽBA, SKLADOVÁNÍ

Koloběžka potřebuje pravidelnou kontrolu a údržbu stejně tak jako například jízdní kolo nebo motocykl. Před provedením následujících úkonů se vždy ujistěte, že je koloběžka vypnuta a napájecí kabel je odpojen.

Kontrola a čištění koloběžky

- Pravidelně kontrolujte konstrukci a pneumatiky, zda nejsou poškozené nebo nadměrně opotřebené. V případě nadměrného opotřebenosti je nutné provést výměnu pneumatiky. K čištění nepoužívejte vodu ani jiné tekutiny a čisticí prostředky. Navlhčete čistý hadřík čistou mýdlovou vodou a naneste na konstrukci koloběžky, poté důkladně opláchněte hadřík a otřete koloběžku. Čištění provádějte tak, aby se voda nedostala do krytu baterie, vstupu napájení, displeje, nebo pneumatik.

Údržba a servis

- Koloběžka vyžaduje pravidelnou údržbu a pravidelný servis podobně jako jízdní kolo. Doporučená servisní kontrola je alespoň 1x ročně.

Uskladnění koloběžky

- Před uskladněním baterii plně nabijte. Pokud koloběžku skladujete delší dobu, nabijte baterii alespoň 1x za 30 dní na polovinu kapacity. V případě, že tak nebude učiněno, je velice pravděpodobné, že dojde k poruše zařízení, které není bráno jako možný důvod k záruční opravě.
- Pokud je skladovací teplota v prostorách nižší než 0 °, nenabíjejte koloběžku ihned. Před nabitím musíte koloběžku uvést do teplejšího prostředí (5°C–40 °C) na dobu minimálně 2 hodiny. Chcete-li zabránit vniknutí prachu do koloběžky, zabalte ji do originální krabice a přelepte izolepou. Skladujte koloběžku v interiéru, v suchu a při správné skladovací teplotě.

11. BEZPEČNOSTNÍ ZÁSADY A UPOZORNĚNÍ

- Balení obsahuje malé dílky, které mohou být nebezpečné pro děti. Produkt vždy ukládejte mimo dosah dětí. Sáčky nebo mnoho dílků, které obsahují, mohou po spolknutí nebo po nasazení na hlavu způsobit udušení.
- Nedodržení základních pokynů a některého z následujících bezpečnostních opatření může vést k poškození koloběžky, ke ztrátě záruky výrobce, jiným škodám na majetku, vážnému zranění a dokonce i smrti. Vždy používejte pouze originální příslušenství včetně baterie. V případě použití nekompatibilního příslušenství riskujete ztrátu záruky a možnost poškození zařízení.
- **Respektujte své okolí a dodržujte platné předpisy a zákony státu, ve kterém se nacházíte. Uživatel musí při jízdě na elektrické koloběžce dodržovat platné místní dopravní předpisy. Při nedovoleném užití na veřejných komunikacích včetně cyklostezek se uživatel vystavuje nebezpečí pokuty nebo dokonce trestního stíhání při zavínění dopravní nehody.**
- Pečlivě si přečtěte návod.
- Koloběžka je určena pouze pro jednu osobu.
- **Před každým použitím zkontrolujte technický stav koloběžky.**
- **Vždy před jízdou zkontrolujte brzdy a stav pneumatik. Zkontrolujte, aby se v kolové části nenacházely žádné předměty překážející v jízdě!**
- **Před vyjetím je také potřeba zkontrolovat, že je koloběžka řádně složená, resp. že je jistící mechanismus zafixován.**
- Při jízdě na koloběžce noste veškeré vhodné bezpečnostní a **ochranné pomůcky** (zejména helmu).
- Nikdy nejezděte bez držení řídítek.
- Při jízdě na koloběžce noste pevnou, uzavřenou obuv.
- Dívejte se, kam jedete, a vnímejte podmínky vozovky, lidi, místa, majetek a předměty kolem vás.
- Provozujte koloběžku s ohledem na chodce, auta a cyklisty.
- Za jízdy se plně věnujte řízení. Nepoužívejte koloběžku, když mluvíte, telefonujete, posíláte SMS zprávy nebo jinak manipulujete s telefonem nebo jiným zařízením, které vás může rozptylovat.
- Nejezděte na koloběžce, pokud to není na daném místě povoleno.
- Vždy se řiďte místními vyhláškami a regulacemi.
- Nejezděte po silnicích 1. a 2. třídy pro motorová vozidla a dálnicích.
- Nejezděte v místech s výskytem velkého množství chodců.
- Neodstraňujte signalizační prvky koloběžky, jako jsou reflexní samolepky či LED osvětlení.
- Nikdy nejezděte za deště.
- Nezavěšujte na koloběžku tašky, batohy ani jiné předměty.
- Zásadně se nepokoušejte přístroj rozebírat, opravovat nebo jakkoli upravovat. V případě demontáže, úprav nebo jakéhokoli pokusu o opravu dochází k propadnutí záruky a může dojít k poškození přístroje či dokonce ke zranění nebo škodám na majetku.

- Nepoužívejte zařízení pod vlivem alkoholu, drog či jiných návykových látek a látek ovlivňujících schopnost koordinace a dobu reakce.
- Nepoužívejte koloběžku, pokud jste unaveni nebo ospalí.
- Použijte svůj nejlepší úsudek, abyste se s koloběžkou vyhnuli nebezpečným situacím.
- Nejezděte se svou koloběžkou na rampy ani do skate parku, prázdného bazénu nebo do míst určených pro skateboarding. Nesjíždějte zábradlí, na koloběžce neskákejte ani se nepokoušejte překonávat překážky.
- Nezatáčejte ostře, zejména při vysokých rychlostech.
- Nejezděte do nebo v blízkosti kaluží s vodou, blátem, pískem, kameny, štěrkem, nebo v drsném a členitém terénu. Hrozí tak poškození koloběžky. Pokud narazíte na nerovný chodník, zvedněte koloběžku a překonejte překážku.
- Nejezděte za nepříznivého počasí: sníh, déšť, krupobití, na zledovatělých silnicích nebo v extrémním vedru. Na vlhké nebo mokré vozovce může dojít snadněji ke smyku, pádu a ztrátě rovnováhy.
- Nejezděte v blízkosti bazénů nebo jiných velkých vodních zdrojů.
- Ohýbejte kolena při jízdě na hrbolatém nebo nerovném povrchu, aby absorbovaly nárazy a vibrace a pomohly vám udržet stabilitu. Pokud si nejste jisti, zda můžete bezpečně jezdit na konkrétním terénu, sestupte a koloběžku veďte.
- Nepokoušejte se jezdit přes hrboly nebo předměty vyšší než 1,5 cm.
- Jakýmkoli zásahem do SW přichází zákazník o záruku.
- S koloběžkou manipulujte velmi opatrně, pokud jste v interiéru.
- Na koloběžce nevyjíždějte prudší kopce než 15° (při prudkém stoupání si vždy pomáhejte odražením).
- Koloběžka je určena k použití jednou osobou, NIKDY se nepokoušejte jezdit ve dvou lidech.
- Ženy, které jsou těhotné, by neměly ovládat koloběžku.
- Děti musí ovládat nebo jinak manipulovat s koloběžkou pouze pod dohledem způsobilé dospělé osoby. To samé platí pro lidi se sníženou schopností pohybu.
- Při vyšších rychlostech vždy vezměte v úvahu delší brzdnou dráhu.
- Neseskakujte z koloběžky za jízdy.
- Nenaskakujte na koloběžku za jízdy.
- S koloběžkou se nepokoušejte o kaskadérské kousky ani triky.
- Nepoužívejte koloběžku mimo místa k tomu určená.
- Nepřekračujte maximální nosnost koloběžky.
- Vyhněte se jízdě v blízkosti nebezpečných látek a hořlavých látek.
- V ideálních podmínkách a při plně nabitě baterii může koloběžka ujet vzdálenost až 25 km.
- **Faktory, které ovlivňují maximální dojezd koloběžky: terén, hmotnost jezdce, okolní teplota, povětrnostní podmínky a styl jízdy.**

12. DALŠÍ INFORMACE

1) Pro domácnosti: Uvedený symbol  na výrobku nebo v průvodní dokumentaci znamená, že použité elektrické nebo elektronické výrobky nesmí být likvidovány společně s komunálním odpadem. Za účelem správné likvidace výrobku jej odevzdejte na určených sběrných místech, kde budou přijata zdarma. Správnou likvidaci tohoto produktu pomůžete zachovat cenné přírodní zdroje a napomáháte prevenci potenciálních negativních dopadů na životní prostředí a lidské zdraví, což by mohly být důsledky nesprávné likvidace odpadů. Další podrobnosti si vyžádejte od místního úřadu nebo nejbližšího sběrného místa. Při nesprávné likvidaci tohoto druhu odpadu mohou být v souladu s národními předpisy uděleny pokuty. Informace pro uživatele k likvidaci elektrických a elektronických zařízení (firemní a podnikové použití): Pro správnou likvidaci elektrických a elektronických zařízení si vyžádejte podrobné informace u Vašeho prodejce nebo dodavatele. Informace pro uživatele k likvidaci elektrických a elektronických zařízení v ostatních zemích mimo Evropskou unii: Výše uvedený symbol (přeshkrtnutý koš) je platný pouze v zemích Evropské unie. Pro správnou likvidaci elektrických a elek-

tronických zařízení si vyžádejte podrobné informace u Vašich úřadů nebo prodejce zařízení. Vše vyjadřuje symbol přeškrtnutého kontejneru na výrobku, obalu nebo tištěných materiálech.

2) Záruční opravy zařízení uplatňujte u svého prodejce. V případě technických problémů a dotazů kontaktujte svého prodejce, který Vás bude informovat o dalším postupu. Dodržujte pravidla pro práci s elektrickými zařízeními. Uživatel není oprávněn rozebírat zařízení ani vyměňovat žádnou jeho součást. Při otevření nebo odstranění krytů hrozí riziko úrazu elektrickým proudem. Při nesprávném sestavení zařízení a jeho opětovném zapojení se rovněž vystavujete riziku úrazu elektrickým proudem.

Záruční lhůta je na produkty 24 měsíců, pokud není stanovena jinak. Záruka se nevztahuje na poškození způsobené nestandardním používáním, mechanickým poškozením, vystavením agresivním podmínkám, zacházením v rozporu s manuálem a běžným opotřebením. Záruční doba na baterii je 24 měsíců, na její kapacitu 6 měsíců.

Výrobce, dovozce ani distributor nenesou žádnou odpovědnost za jakékoli škody způsobené montáží nebo nesprávným užíváním produktu.

Prohlášení o shodě

Společnost elem6 s.r.o. tímto prohlašuje, že všechna zařízení LAMAX jsou ve shodě se základními požadavky a dalšími příslušnými ustanoveními směrnice **2014/53/EU, 2014/30/EU, 2014/35/EU a 2006/42/EC**. Produkty jsou určeny pro prodej bez omezení v Německu, České republice, Slovensku, Polsku, Maďarsku a v dalších členských zemích EU. Záruční lhůta je na produkty 24 měsíců, pokud není stanovena jinak. Záruční doba na baterii je 24 měsíců, na její kapacitu 6 měsíců. Prohlášení o shodě lze stáhnout z webu www.lamax-electronics.com/support/doc.

Kmitočtové pásmo, v němž rádiové zařízení pracuje: 2.4 GHz

Výrobce:

elem6 s.r.o., Braškovská 308/15, 16100 Praha 6
www.lamax-electronics.com

Tiskové chyby a změny v manuálu jsou vyhrazeny.



RoHS

LAMAX

E-Scooter S7500 Plus

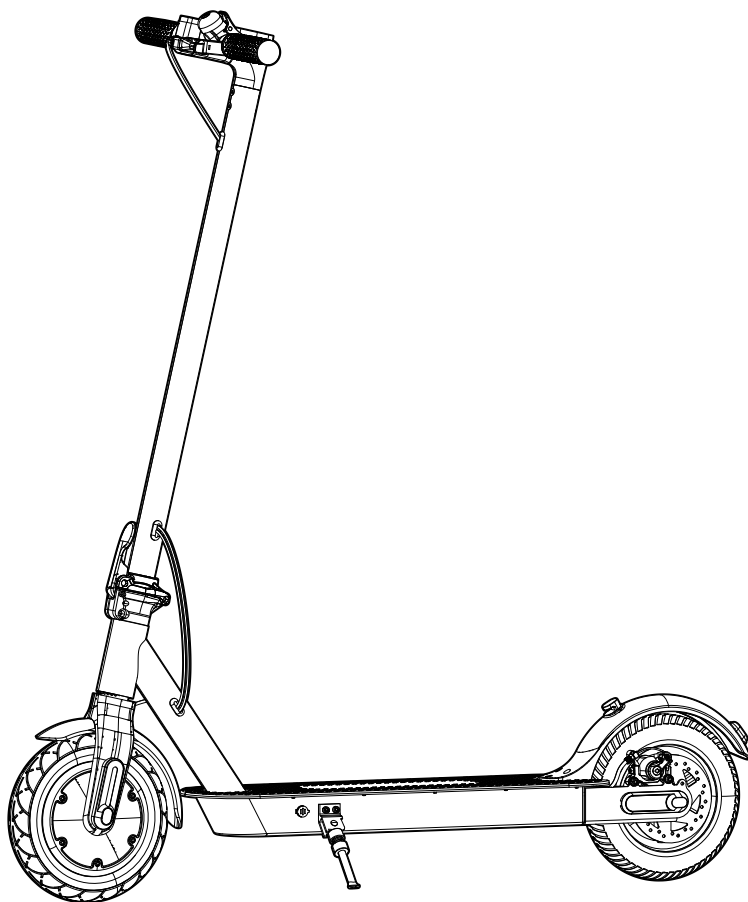

OBSAH

1. Obsah balenia	2	7. Špecifikácia	6
2. Popis produktu	2	8. Nabíjanie batérie.....	6
3. Zostavenie a zloženie kolobežky.....	3	9. Batéria – bezpečnostné zásady	7
4. Multifunkčný displej, ovládanie.....	3	10. Kontrola, údržba, skladovanie	7
5. Jazda na kolobežke	4	11. Bezpečnostné zásady a upozornenia.....	8
6. Aplikácia.....	5	12. Ďalšie informácie.....	9

1. OBSAH BALENIA

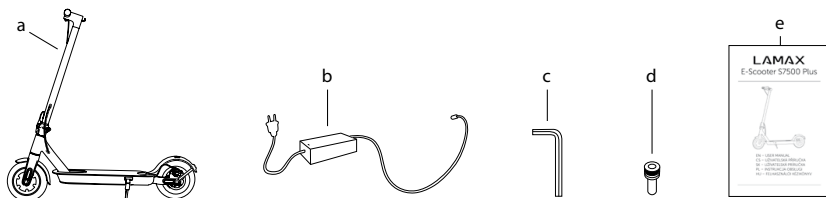

- a) Kolobežka LAMAX E-Scooter S7500 Plus
- b) Nabíjačka
- c) Inbusový kľúč
- d) Skrutka (4x) na upevnenie riadiel
- e) Návod

2. POPIS PRODUKTU

- a) Rukoväť riadiel
- b) LED svetlo
- c) Brzdová páčka
- d) Tyč riadiel
- e) Skladací mechanizmus s poistkou
- f) 350 W motor/predné 8,5" bezdušové koleso
- g) Stojná doska
- h) Poistka háčika (služi k ukotveniu háčika kolobežky v zloženom stave)
- i) Zadné brzdové svetlo
- j) Zadné 8,5" bezdušové koleso
- k) Zadná kotúčová brzda
- l) Stojanček
- m) Multifunkčný displej
- n) Zvonček
- o) Plynová páčka
- p) Vstup napájania
- q) Háčik

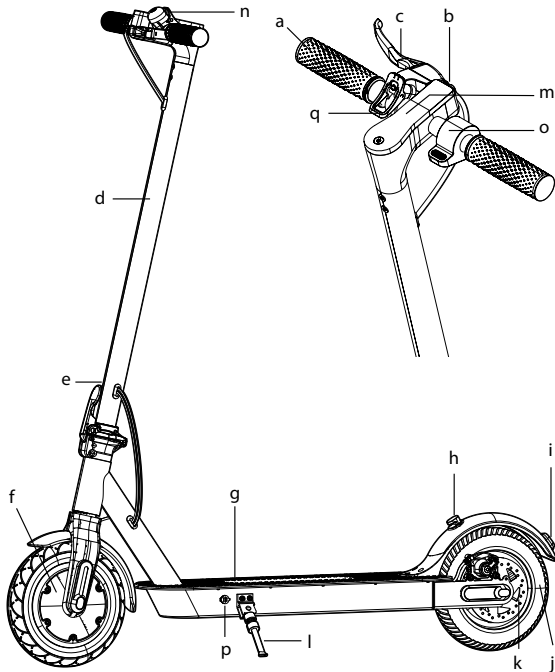

3. ZOSTAVENIE A ZLOŽENIE KOLOBEŽKY

a) Zostavenie (odporúčame vykonávať za pomoci druhej osoby)

1. Opatrne vyberte kolobežku z krabice, položte na zem a vyklopte stojanček. Nastavte tyč riadiel do zvislej polohy.
2. Upevnite ju priklopením skladacieho mechanizmu smerom k tyči riadiel. Spojte oba káble v tyči riadiel tak, aby šípky na kábloch smerovali proti sebe a potom zasuňte riadidlá do tyče. Nakoniec obe časti upevnite pomocou štyroch dodaných skrutiek a inbusového kľúča.
3. Nabite kolobežku.

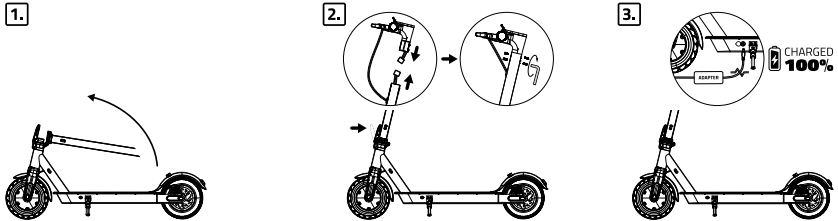

b) Zloženie

1. Zdvihnute poistku skladacieho mechanizmu nahor a uvoľnite ju ťahom od tyče riadiel.
2. Sklopte tyč riadiel smerom k zadnému blatníku.
3. Potom zastrčte háčik na riadidlách do poistky na zadnom blatníku.

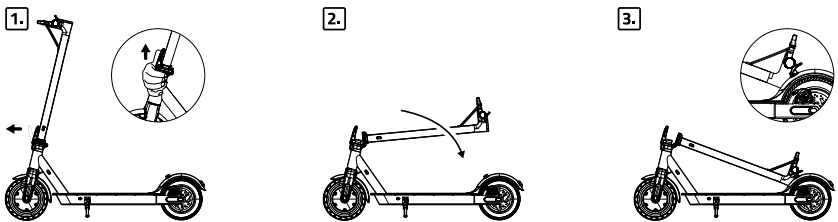

4. MULTIFUNKČNÍ DISPLEJ, OVLÁDANIE

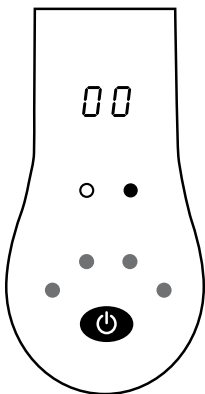

🔌 Zapnutie/vypnutie

- Stlačením tlačidla **POWER** 🏻 kolobežku zapnete.
- Podržaním tlačidla **POWER** 🏻 po dobu piatich sekúnd, kolobežku vypnete.

💡 LED svetlo

- V prípade, že je kolobežka zapnutá, stlačením tlačidla **POWER** 🏻 zapnete/vypnete **LED svetlo**. **LED svetlá** je nutné mať vždy zapnuté pri jazde za zníženej viditeľnosti a v noci.

⚙️ Režim rýchlosti

- Dvojším stlačením prepínate medzi **jazdnými režimami**.
Červená = športový režim
Biela = ECO režim (úsporný)
- Zvolením štandardného režimu dosiahnete dlhšej ušlej vzdialenosti pri nižšej záťaži batérie.

Indikátor batérie

- Pre zachovanie maximálnej životnosti batérie neodporúčame jazdu na kolobežke až do úplného vybitia batérie.

Indikátor batérie	Kapacita batérie v %
	75–100%
	50–75%
	25–50%
	0–25%

Bluetooth

- Bluetooth je na kolobežke stále zapnuté.
- Svetiaca ikona signalizuje prepojenie s vaším zariadením.

5. JAZDA NA KOLobežKE

Upozornenie: Behom každej jazdy na kolobežke hrozí riziko pádu a možného zranenia, preto vždy používajte prilbu a ochranné pomôcky kolien a laktov. Pred jazdou vždy skontrolujte funkčnosť brzd, svetiel a správne zaistenie skladacieho mechanizmu k tyči riadidiel.



Doporučené požiadavky jazdca:

- Výška osoby idúcej na kolobežke: 130–190 cm
- Hmotnosť osoby idúcej na kolobežke: 30–100 kg
- Vek osoby idúcej na kolobežke: 10–60 let
- Deti môžu ovládať alebo inak manipulovať s kolobežkou len pod dohľadom spôsobilé osoby. To isté platí pre ľudí so zníženou schopnosťou pohybu.

- Pred jazdou nabite kolobežku do plna.
- Zapnite kolobežku stlačením tlačidla **POWER** a uchopte riadidlá.
- Po celú dobu jazdy majte obe ruky na riadidlách.
- Akonáhle je kolobežka zapnutá, postavte sa jednou nohou na dosku kolobežky a druhou sa začnite odrážať. Po dosiahnutí rýchlosti **5 km/h** sa postavte i druhou nohou na dosku kolobežky pre väčšiu stabilitu a stlačte **plynovú páčku** (akcelerácia). Teraz regulujete rýchlosť kolobežky stlačením alebo uvoľnením plynovej páčky.
- Po celú dobu jazdy majte obe ruky na riadidlách a obe nohy na stojnej doske kolobežky.
- V prípade, že chcete zastaviť, uvoľnite **plynovú páčku** a zľahka stlačte brzdnú páčku na riadidlách. Nikdy nebrzdite nohou a **nepoužívajte zadný blatník ako brzdu** ani na neho behom jazdy nestúpajte.
- Po dokončení jazdy vypnite kolobežku pridržaním tlačidla **POWER** po dobu 5 sekúnd a dajte kolobežku nabíjať na polovinu kapacity batérie.

6. APLIKÁCIA

Spúšťanie

- Načítajte QR kód alebo prejdite na <https://www.lamax-electronics.com/e-scooter-s7500plus/app>
- Nainštalujte aplikáciu do svojho smart zariadenia.
- Zapnite kolobežku.
- Zapnite bluetooth na vašom zariadení a vyhľadajte LAMAX E-Scooter S7500 Plus.
- Po pripojení ku kolobežke spustte aplikáciu.



Hlavné menu/rýchle ovládanie

- Aktuálna rýchlosť
- Menu nastavenia
- Voľba jazdného režimu
- Zámok
- LED svetlo
- Tempomat
- Bluetooth
- Informácie
- Kapacita batérie
- Maximálna nastavená rýchlosť



Menu nastavenia

- Jednotky rýchlosti** – Umožňuje nastavenie jednotiek v KM/H alebo MPH.
- Tempomat** – Vypnúť/zapnúť tempomat.
- Nastavenie rýchlosti tempomatu** – Po desiatich sekundách jazdy nad nastavenou rýchlosťou vás kolobežka pípnutím upozorní na aktívny tempomat. K pokračovaniu v jazde už nie je potreba mať stlačený plyn. Brzdou alebo opätovným stlačením plynového pedálu tempomat vypne. Tempomat využijete predovšetkým na dlhšie cesty po rovine.
- Kapacita batérie** – Tu zvolíte presnú, prípadne najbližšiu kapacitu vašej batérie. Model **LAMAX E Scooter S7500 Plus** má 7,5 Ah batériu).
- Jazdný režim** – Zvoľte jazdný režim – viď kapitolu 4.
- Umožňuje nastaviť **rýchlostný limit** zvoleného režimu.

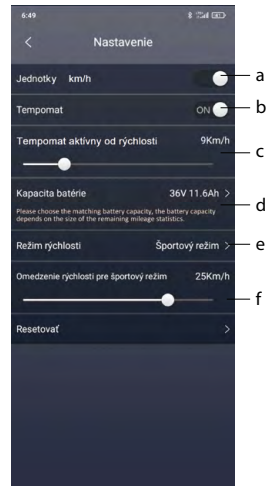

7. ŠPECIFIKÁCIA

Váha	13 kg
Maximálna nosnosť	100 kg
Maximálna rýchlosť	25 km/h
Maximálny dojazd	15–25 km
Maximálny uhol stúpania	15°
Batéria	Lithiová, 7,5 Ah, 36 V
Motor	350 W
Rozmery (zložená)	115×43×51 cm
Rozmery (zložená)	115×43×120 cm
Výška stojnej dosky	14 cm
Kolesá	8,5" (bezdušové pneumatiky)

Špecifikácia batérie

Typ batérie	Lítiová batéria
Doba nabíjanie	4–5 hodín
(V)	36 V
Kapacita batérie	7500 mAh
Prevádzková teplota	5 °C – 50 °C
Nabíjacia teplota	0 °C – 40 °C
Skladovacia teplota	5 °C – 25 °C
Skladovacia vlhkosť	5 % – 85 %, nekondenzujúca

Špecifikácia zdroja napájania

Vstupné napätie	100–240 V
Frekvencia vstupného striedavého prúdu	50–60 Hz
Výstupné napätie	42 V
Výstupný prúd	1,5 A
Výstupný výkon	63 W
Priemerná účinnosť v aktívnom režime	89%
Účinnosť pri nízkej záťaži (10 %)	83,4 %
Spotreba energie v stave bez záťaže	0,2 W

8. NABÍJANIE BATÉRIE

Batéria je najdôležitejšou súčasťou kolobežky. Elektrické kolobežky sú vybavené lithium-iontovými článkami. Na rozdiel od olovených, sú tieto batérie schopné poskytnúť lepšiu funkčnosť a dlhšiu životnosť. Sú ľahké a majú vysoký výkon. Tieto batérie však majú takisto svoj životný cyklus. Aby ste maximalizovali ich životnosť, je dôležité sa o batérie pravidelne starať a každých pár dní alebo po každej jazde nabiť batériu na 100%.

- Pre nabíjanie batérie používajte len originálnu nabíjačku od výrobcu, dodávanú s kolobežkou.
- V prípade, že indikátor batérie ukazuje nízku kapacitu batérie, pripojte kolobežku na nabíjačku.
- Pred nabíjaním sa vždy uistite, že nabíjací port je čistý a suchý. Pokiaľ ku kolobežke práve nie je pripojená nabíjačka, musí byť vstup napájania vždy zakrytý gumovou krytkou, aby sa do vstupu nedostal prach alebo iné nečistoty.

- Pripojte kábel napájania k nabíjačke a potom zapojte nabíjačku do zásuvky, uistite sa, že svetlo na nabíjačke svieti na **ZELENO**.
- Zasuňte koncovku nabíjačky do vstupu napájania na kolobežke. Kontrolka nabíjačky by sa mala rozsvietiť na **ČERVENO** – nabíjanie. Keď sa kontrolka rozsvieti na **ZELENO**, kolobežka je plne nabitá. Doba do plného nabitia je približne **4–5 hodín**.
- Po nabití kolobežky odpojte nabíjačku od elektrickej zásuvky a kábel napájania od kolobežky.
- Nenechávajte kolobežku pripojenú na nabíjačku ďalej než je nutné k plnému nabitiu. **Nikdy nenechávajte pripojenú kolobežku k nabíjačke bez dohľadu.**

9. BATÉRIA – BEZPEČNOSTNÉ ZÁSADY

- Pred prvým použitím batériu plne nabite.
- Pravidelne nabíjajte, kľudne po každej jazde.
- Nikdy nenechajte batériu úplne vybiť!
- Používajte štandardné káble pre nabíjanie, inak by mohlo dôjsť k poškodeniu zariadenia.
- Teplota pri prevádzke môže mať vplyv na celkovú výdrž batérie.
- V žiadnom prípade neprípájajte k nabíjačke mechanicky poškodené alebo nafúknuté batérie. Batérie v takom stave už vôbec nepoužívajte, hrozí nebezpečie výbuchu.
- Nepoužívajte akokoľvek poškodený sieťový adaptér alebo nabíjačku.
- Nabíjanie vykonávajte za izbovej teploty, nikdy nenabíjajte pri teplote nižšej než 0°C alebo pri teplote vyššej než 40°C.
- Dejte pozor na pády, batériu neprerážajte ani inak nepoškodujte. Poškodenú batériu v žiadnom prípade neopravujte.
- Nevystavujte nabíjačku ani batériu pôsobeniu vlhkosti, vody, dažďa, snehu alebo rôznym nástrekom.
- Batériu nenechávajte vo vozidle, nevystavujte slnečnému žiareniu a nedávajte do blízkosti zdrojov tepla. Silné svetlo, či vysoké teploty môžu batériu poškodiť.
- Behom nabíjania neopenechávajte akumulátory nikdy bez dohľadu, skrat alebo náhodné prebitie môže spôsobiť únik agresívnych chemikálií, explóziu alebo následný požiar!
- V prípade, že pri nabíjaní batérie dochádza k jej nadmernému ohrievaniu, tak batériu okamžite odpojte.
- Nabíjačku a nabíjaný akumulátor neumiestňujte pri nabíjaní na alebo do blízkosti horľavých predmetov. Pozor na záclony, koberce, obrusy atď.
- Udržujte batériu mimo dosah detí aj zvierat.
- Nabíjačku ani batériu nikdy nerozoberajte.
- Pokiaľ je batéria integrovaná, nikdy nerozoberajte zariadenie, pokiaľ nie je stanovené inak. Akýkoľvek taký pokus je riskantný a môže mať za následok poškodenie produktu a následnú stratu záruky.
- Nevyhadzujte opotrebované alebo poškodené batérie do odpadkového koša, ohňa či do vykurovacích zariadení, ale odovzdajte ich v zberni nebezpečného odpadu.
- Pri nedodržaní týchto zásad preberáte plnú zodpovednosť za vzniknutú škodu.

10. KONTROLA, ÚDRŽBA, SKLADOVANIE

Kolobežka potrebuje pravidelnú kontrolu a údržbu rovnako tak, ako napríklad bicykel alebo motocykel. Pred prevedením nasledujúcich úkonov sa vždy uistite, že je kolobežka vypnutá a napájací kábel je odpojený.

Kontrola a čistenie kolobežky

- Pravidelne kontrolujte konštrukciu a pneumatiky, či nie sú poškodené alebo nadmerne opotrebované. V prípade nadmerného opotrebovania je nutné vykonať výmenu pneumatiky. Na čistenie nepoužívajte vodu ani iné tekutiny a čistiace prostriedky. Navlhčite čistú handričku čistou mydlovou vodou a naneste na konštrukciu kolobežky, potom dôkladne opláchnite

handričku a otrite kolobežku. Čistenie vykonávajte tak, aby sa voda nedostala do krytu batérie, vstupu napájania, displeja alebo pneumatík.

Údržba a servis

- Kolobežka vyžaduje pravidelnú údržbu a pravidelný servis podobne ako bicykel. Doporučená servisná kontrola je aspoň 1x ročne.

Uskladnenie kolobežky

- Pred uskladnením batériu plne nabite. Pokiaľ kolobežku skladujete dlhšiu dobu, nabite batériu aspoň 1x za 30 dní na polovicu kapacity. V prípade, že tak nebude účinené, je veľmi pravdepodobné, že dôjde k poruche zariadenia, ktorá nie je braná ako možný dôvod na záručnú opravu.
- Pokiaľ je skladovacia teplota v priestoroch nižšia než 0 °, nenabíjajte kolobežku ihneď. Pred nabitím musíte kolobežku uviesť do teplejšieho prostredia (5°C – 40 °C) na dobu minimálne 2 hodiny. V prípade, že chcete zabrániť vniknutiu prachu do kolobežky, zabaľte ju do originálnej krabice a prelepte izolepou. Kolobežku skladujte v interiéri, v suchu a pri správnej skladovacej teplote.

11. BEZPEČNOSTNÉ ZÁSADY A UPOZORNENIA

- Balenie obsahuje malé časti, ktoré môžu byť nebezpečné pre deti. Produkt vždy odkladajte mimo dosahu detí. Vrecká alebo časti, ktoré obsahujú, môžu po prehltnutí alebo nasadení na hlavu spôsobiť udusenie.
- Nedodržanie základných pokynov a niektorého z nasledujúcich bezpečnostných opatrení, môže viesť k poškodeniu kolobežky, k strate záruky výrobcu, iným škodám na majetku, vážnemu zraneniu a dokonca až smrti. Vždy používajte len originálne príslušenstvo, vrátane batérie. V prípade použitia nekompatibilného príslušenstva riskujete stratu záruky a možnosť poškodenia zariadenia.
- **Rešpektujte svoje okolie a dodržiavajte platné predpisy a zákony štátu, v ktorom sa nachádzate. Užívateľ musí pri jazde na elektrickej kolobežke dodržiavať platné miestne dopravné predpisy. Pri nedovolenom užití na verejných komunikáciách vrátane cyklo ciest sa užívateľ vystavuje nebezpečenstvu pokuty alebo dokonca trestného stíhania pri zavinení dopravnej nehody.**
- Dôkladne si prečítajte návod.
- Kolobežka je určená pre jednu osobu.
- **Pred každým použitím skontrolujte technický stav kolobežky.**
- **Vždy pred jazdou skontrolujte brzdy a stav pneumatík. Skontrolujte, aby sa v kolesovej časti nenachádzali žiadne predmety, ktoré by mohli prekážať v jazde!**
- Pri jazde na kolobežke noste všetky vhodné bezpečnostné a **ochranné pomôcky** (hlavne **helmu**).
- Nikdy nejazdite bez držania riadidiel.
- Pri jazde na kolobežke noste pevnú, uzatvorenú obuv.
- Dívajte sa, kam idete, a vnímate podmienky vozovky, ľudí, miesta, majetok a predmety okolo vás.
- Prevádzkujte kolobežku s ohľadom na chodcov, autá a cyklistov.
- Za jazdy sa plne venujte riadeniu. Nepoužívajte kolobežku, keď rozprávate, telefonujete, posielate SMS správy alebo inak manipulujete s telefónom alebo iným zariadením, ktoré vás môže rozptyľovať.
- Nejazdite na kolobežke, pokiaľ to nie je na danom mieste povolené.
- Vždy sa riadte miestnymi vyhláškami a reguláciami.
- Nejazdite po cestách 1. a 2. triedy pre motorové vozidlá a po diaľniciach.
- Nejazdite v miestach s výskytom veľkého množstva chodcov.
- Neodstraňujte signalizačné prvky kolobežky, ako sú reflexné samolepky či LED osvetlenie.
- Nikdy nejazdite za dažďa.
- Nevešajte na kolobežku tašky, batohy ani iné predmety.

- Zásadne sa nepokúšajte prístroj rozcierať, opravovať alebo akokoľvek upravovať. V prípade demontáže, úprav alebo akéhokoľvek pokusu o opravu dochádza k prepadnutiu záruky a môže dôjsť k poškodeniu prístroja, či dokonca k zraneniam alebo škodám na majetku.
- Nepoužívajte zariadenie pod vplyvom alkoholu, drog, či iných návykových látok a látok ovplyvňujúcich schopnosť koordinácie a dobu reakcie.
- Nepoužívajte kolobežku, pokiaľ ste unavení alebo ospalí.
- Použite svoj najlepší úsudok tak, aby ste sa s kolobežkou vyhli nebezpečným situáciám.
- Nejazdite so svojou kolobežkou na rampy ani do skate parku, prázdneho bazénu alebo do miest určených pre skateboarding. Nejazdite po zábradlí, na kolobežke neskáčte ani sa nepokúšajte prekonávať prekážky.
- Nezatáčajte ostro, hlavne pri vysokých rýchlostiach.
- Nejazdite do alebo blízko kaluží s vodou, blatom, pieskom, kameňmi, štrkom alebo v drsnom a členitom teréne. Hrozí tak poškodenie kolobežky. Pokiaľ narazíte na nerovný chodník, zdvihnite kolobežku a prekonajte prekážku.
- Nejazdite za nepriaznivého počasia: sneh, dážď, krupobitie, na namrznutých cestách alebo v extrémnych horúčavách. Na vlhkej alebo mokrej za nepriaznivého počasia: sneh, dážď, krupobitie, na zľadovatených cestách alebo v extrémnom teple, môže dôjsť jednoduchšie k šmyku, pádu alebo strate rovnováhy.
- Nejazdite v blízkosti bazénov alebo iných veľkých vodných zdrojov.
- Ohýbajte kolená pri jazde na hrboľatom alebo nerovnom povrchu, aby absorbovali nárazy a vibrácie a pomohli vám udržať stabilitu. Pokiaľ si nie ste istí, či môžete bezpečne jazdiť na konkrétnom teréne, zostúpte a kolobežku veďte.
- Nepokúšajte sa jazdiť cez hrboľ alebo predmety vyššie než 1,5 cm.
- Akýmkoľvek zásahom do SW prichádza zákazník o záruku.
- S kolobežkou manipulujte veľmi opatrne, pokiaľ ste v interiéri.
- Na kolobežke nevychádzajte prudšie kopce než 15° (pri prudkom stúpaní si vždy pomáhajte odrážaním).
- Kolobežka je určená na použitie jednou osobou, NIKDY sa nepokúšajte jazdiť v dvoch ľuďoch.
- Ženy, ktoré sú tehotné, by nemali ovládať kolobežku.
- Deti musia ovládať alebo inak manipulovať s kolobežkou len pod dohľadom spôsobiléj dospeléj osoby. To isté platí pre ľudí so zníženou schopnosťou pohybu.
- Pri vyšších rýchlostiach vždy vezmite v úvahu dlhšiu brzdnú dráhu.
- Nezoskakujte z kolobežky za jazdy.
- Nenaskakujte na kolobežku za jazdy.
- S kolobežkou sa nepokúšajte o kaskadérske kúsky ani triky.
- Nepoužívajte kolobežku mimo miesta k tomu určené.
- Neprekračujte maximálnu nosnosť kolobežky.
- Vyhňte sa jazde v blízkosti nebezpečných látok a horľavých látok.
- V ideálnych podmienkach a pri plne nabití batérii môže kolobežka prejsť vzdialenosť až 25 km.
- **Faktory, ktoré ovplyvňujú maximálny dojazd kolobežky: terén, hmotnosť jazdca, okolitá teplota, poveternostné podmienky a štýl jazdy.**

12. ĎALŠIE INFORMÁCIE

1) Pre domácnosti: Uvedený symbol () na výrobku alebo v sprievodnej dokumentácii znamená, že použité elektrické alebo elektronické výrobky nesmú byť likvidované spoločne s komunálnym odpadom. Za účelom správnej likvidácie výrobku ho odovzdajte na určených zberných miestach, kde budú prijaté zdarma. Správnu likvidáciu tohoto produktu pomôžete zachovať cenné prírodné zdroje a napomáhate prevencii potenciálnych negatívnych dopadov na životné prostredie a ľudské zdravie, čo by mohli byť dôsledky nesprávnej likvidácie odpadov. Ďalšie podrobnosti si vyžiadajte od miestneho úradu alebo najbližšieho zberného miesta. Pri nesprávnej likvidácii tohoto druhu odpadu môžu byť v súlade s národnými predpismi udelené pokuty. Informácie pre užívateľov k likvidácii elektrických a elektronických zariadení (firemné a podnikové použitie): Pre správnu likvidáciu elektrických

a elektronických zariadení si vyžiadajte podrobné informácie u Vášho predajcu alebo dodávateľa. Informácie pre užívateľov k likvidácii elektrických a elektronických zariadení v ostatných krajinách mimo Európsku úniu: Vyššie uvedený symbol (preškrtnutý kôš) je platný len v krajinách Európskej únie. Pre správnu likvidáciu elektrických a elektronických zariadení si vyžiadajte podrobné informácie u Vašich úradov alebo predajcu zariadení. Všetko vyjadruje symbol preškrtnutého kontajneru na výrobku, obale alebo tlačenej materiáloch.

2) Záručné opravy zariadenia uplatňujte u svojho predajcu. V prípade technických problémov a dotazov kontaktujte svojho predajcu, ktorý Vás bude informovať o ďalšom postupe. Dodržujte pravidlá pre prácu s elektrickými zariadeniami. Užívateľ nie je oprávnený rozoberať zariadenie ani vymieňať žiadnu jeho súčasť. Pri otváraní alebo odstránení krytov hrozí riziko úrazu elektrickým prúdom. Pri nesprávnom zostavení zariadenia a jeho opätovnom zapojení sa rovnako vystavujete riziku úrazu elektrickým prúdom.

Záručná lehota je na produkty 24 mesiacov, pokiaľ nie je stanovené inak. Záruka sa nevzťahuje na poškodenie spôsobené neštandardným používaním, mechanickým poškodením, vystavením agresívnym podmienkam, zachádzaním v rozpore s manuálom a bežným opotrebením. Záručná doba na batériu je 24 mesiacov, na jej kapacitu 6 mesiacov.

Výrobca, dovozca ani distribútor nenesú žiadnu zodpovednosť za akékoľvek škody spôsobené montážou alebo nesprávnym užívaním produktu.

Prehlásenie o zhode

Spoločnosť elem6 s.r.o. týmto prehlasuje, že všetky zariadenia LAMAX sú v zhode so základnými požiadavkami a ďalšími príslušnými ustanoveniami smernice **2014/53/EU, 2014/30/EU, 2014/35/EU a 2006/42/EC**. Produkty sú určené pre predaj bez obmedzenia v Nemecku, Českej republike, Slovensku, Poľsku, Maďarsku a v ďalších členských krajinách EÚ. Záručná lehota je na produkty 24 mesiacov, pokiaľ nie je stanovená inak. Záručná doba na batériu je 24 mesiacov, na jej kapacitu 6 mesiacov. Prehlásenie o zhode je možné stiahnuť z webu www.lamax-electronics.com/support/doc.

Frekvenčné pásmo, v ktorom rádiové zariadenie pracuje: 2.4 GHz

Výrobca:

elem6 s.r.o., Braškovská 308/15, 16100 Praha 6
www.lamax-electronics.com

Tlačové chyby a zmeny v manuáli sú vyhradené.



LAMAX

E-Scooter S7500 Plus

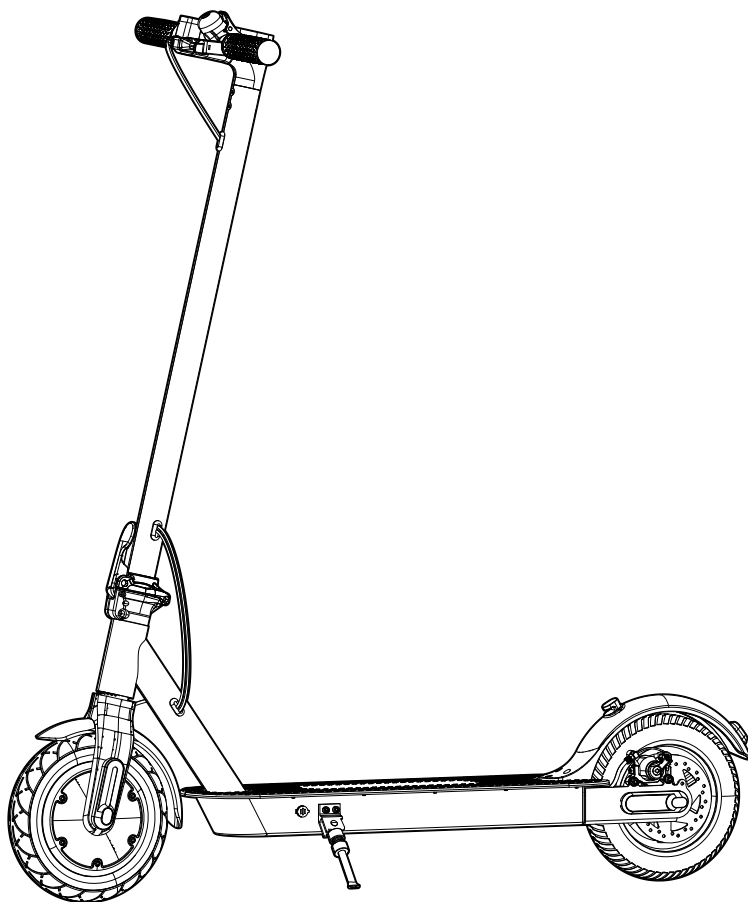

SPIS TREŚCI

1. Zawartość zestawu.....	2	7. Specyfikacja.....	6
2. Opis produktu.....	2	8. Ładowanie akumulatora.....	6
3. Montaż i złożenie hulajnogi.....	3	9. Akumulator – zasady bezpieczeństwa.....	7
4. Wielofunkcyjny wyświetlacz, obsługa.....	3	10. Kontrola, konserwacja, przechowywanie.....	7
5. Jazda na hulajnodze.....	4	11. Zasady bezpieczeństwa i ostrzeżenia.....	8
6. Aplikacja.....	5	12. Inne informacje.....	9

1. ZAWARTOŚĆ ZESTAWU

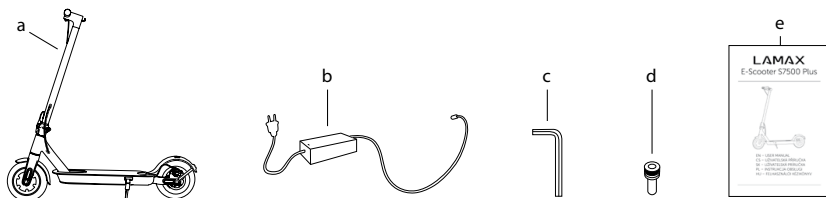

- a) Hulajnoga LAMAX E-Scooter S7500 Plus
- b) Ładowarka
- c) Klucz inbusowy
- d) Śrubka (4x) do zamocowania kierownicy
- e) Instrukcja

2. OPIS PRODUKTU

- a) Uchwyt kierownicy
- b) Światło LED
- c) Dźwignia hamulcowa
- d) Drażek kierownicy
- e) Mechanizm składania z blokadą
- f) 350 W silnik/przedni 8,5" koło bezdętowe
- g) Podest
- h) Blokada zaczepu (służy do zablokowania zaczepu hulajnogi w stanie złożonym)
- i) Tylne światło hamulcowe
- j) Tylne 8,5" koło bezdętowe
- k) Tylny hamulec tarczowy
- l) Stopka
- m) Wielofunkcyjny wyświetlacz
- n) Dzwonek
- o) Manetka gazu
- p) Wejście zasilania
- q) Zaczep

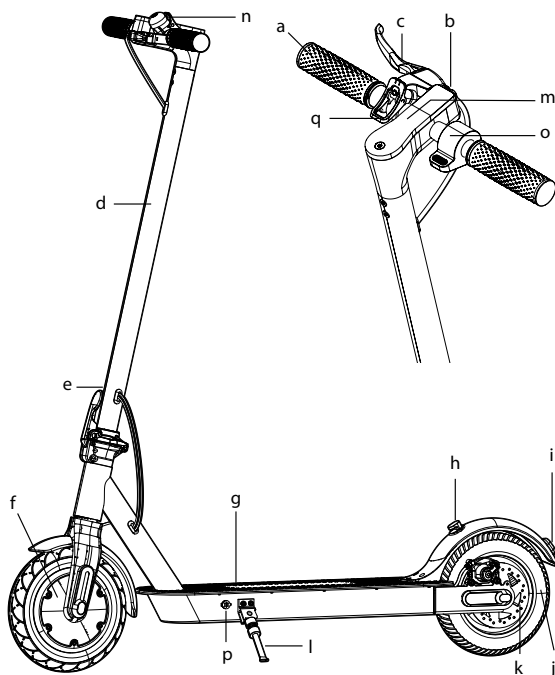

3. MONTAŻ I ZŁOŻENIE HULAJNOGI

a) Montaż (zalecamy wykonać w dwie osoby)

1. Ostrożnie wyjmij hulajnogę z pudełka, połóż na podłodze i wysuń stopkę. Ustaw drążek kierownicy w pozycji pionowej.
2. Zabezpiecz go przechylając mechanizm składania w kierunku drążka kierownicy. Połącz oba kable w drążku kierownicy tak, aby strzałki na kablach były skierowane przeciw sobie i następnie wsuń kierownicę do drążka. Na koniec przymocuj obie części za pomocą czterech dostarczonych śrub i klucza imbusowego.
3. Naładuj skuter.

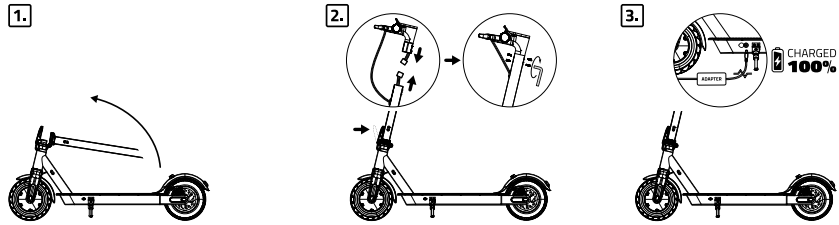

b) Złożenie

1. Unieś blokadę mechanizmu składania do góry i zwolnij ją, odciągając od drążka kierownicy.
2. Opuść drążek kierownicy w kierunku tylnego błotnika.
3. Następnie wciśnij zaczep na kierownicy do blokady na tylnym błotniku.

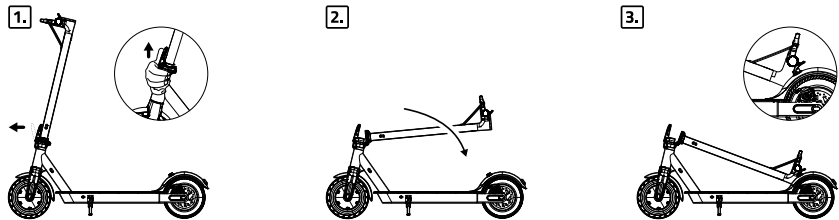

4. WIELOFUNKCYJNY WYŚWIETLACZ, OBSŁUGA

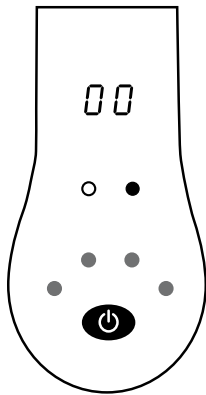

🔌 Włączenie/wyłączenie

- Naciśnij przycisk **POWER** 🔌, aby włączyć hulajnogę.
- Przytrzymaj przycisk **POWER** 🔌 przez okres pięciu sekund, aby wyłączyć hulajnogę.

💡 Światło LED

- Jeśli hulajnoga jest włączona, naciśnij przycisk **POWER** 🔌, aby włączyć/wyłączyć **światło LED**. **Światła LED** muszą być zawsze włączone podczas jazdy w warunkach słabej widoczności oraz w nocy.

⚡ Tryb prędkości

- Naciśnij dwukrotnie, aby przełączać pomiędzy **trybami jazdy**. Czerwona – tryb sportowy
Biała = tryb ECO (oszczędny)
- Wybranie trybu standardowego spowoduje pokonanie większej odległości przy mniejszym obciążeniu akumulatora.

Wskaźnik akumulatora

- Aby zachować maksymalną żywotność akumulatora, nie zalecamy jazdy na hulajnodze, do całkowitego jego rozładowania.

Wskaźnik akumulatora	Pojemność akumulatora w %
	75–100%
	50–75%
	25–50%
	0–25%

Bluetooth

- Bluetooth jest stale włączone na hulajnodze.
- Świecąca ikona sygnalizuje połączenie z Twoim urządzeniem.

5. JAZDA NA HULAJNODZE

Uwaga: Podczas jazdy na hulajnodze istnieje ryzyko upadku i możliwego zranienia, dlatego zawsze zakładaj kask i stosuj ochraniacze na kolana i łokcie. Przed jazdą zawsze sprawdź działanie hamulców, świateł i prawidłowe zablokowanie mechanizmu składania w drążku kierownicy.



Zalecane wymagania dla użytkownika hulajnogi:

- Wysokość osoby jadącej na hulajnodze: 130 – 190 cm
- Waga osoby jadącej na hulajnodze: 30 – 100 kg
- Wiek osoby jadącej na hulajnodze: 10 – 60 lat
- Dzieci mogą obsługiwać hulajnogę lub w inny sposób manipulować nią tylko pod nadzorem kompetentnej osoby dorosłej. To samo dotyczy osób o ograniczonej sprawności ruchowej.

- Przed jazdą całkowicie naładuj hulajnogę.
- Włącz hulajnogę naciskając przycisk **POWER** i chwyć kierownicę.
- Przez cały czas jazdy trzymaj obie ręce na kierownicy.
- Gdy hulajnoga jest już włączona, wejdź jedną nogą na podest hulajnogi i zacznij odpychać się drugą nogą. Po osiągnięciu prędkości **5 km/h**, drugą stopą stań na podeście hulajnogi dla większej stabilności i naciśnij **manetkę gazu** (przyspieszenie). Teraz możesz regulować prędkość hulajnogi, naciskając lub zwalnając manetkę gazu.
- Przez cały czas jazdy trzymaj obie ręce na kierownicy i obie nogi na podeście hulajnogi.
- Aby zatrzymać, zwolnij **manetkę gazu** i lekko naciśnij dźwignię hamulca na kierownicy. Nigdy nie hamuj nogą i nie **używaj tylnego błotnika jako hamulca** ani nie stawaj na nim podczas jazdy.
- Po zakończeniu jazdy wyłącz hulajnogę przytrzymując przycisk **POWER** przez okres 5 sekund i pozostaw hulajnogę do naładowania do połowy pojemności akumulatora.

6. APLIKACJA

Uruchomienie

- Wczytaj kod QR lub przejdź do <https://www.lamax-electronics.com/e-scooter-s7500plus/app>
- Zainstaluj aplikację na swoim smartfonie.
- Włącz hulajnogę.
- Włącz bluetooth na swoim urządzeniu i wyszukaj LAMAX E-Scooter S7500 Plus.
- Po podłączeniu do hulajnogi uruchom aplikację.



Główne menu/szybkie sterowanie

- Aktualna prędkość
- Menu ustawień
- Wybór trybu jazdy
- Zamek
- Światło LED
- Tempomat
- Bluetooth
- Informacje
- Pojemność akumulatora
- Maksymalna ustawiona prędkość



Menu ustawień

- Jednostki prędkości** – Umożliwia ustawienie jednostek w KM/H lub MPH.
- Tempomat** – Wyłącz/włącz tempomat.
- Ustawienie prędkości tempomatu** – Po dziesięciu sekundach jazdy powyżej ustawionej prędkości hulajnoga wyda sygnał dźwiękowy, aby ostrzec Cię o aktywnym tempomacie. Aby kontynuować jazdę, nie jest już konieczne naciskanie gazu. Zahamuj lub ponownie wciśnij pedał gazu, aby wyłączyć tempomat. Tempomat służy głównie podczas dłuższych wypraw po równym terenie.
- Pojemność akumulatora** – Tu wybierz dokładną lub najbliższą pojemność akumulatora. Model **LAMAX E Scooter S7500 Plus** ma akumulator 7,5 Ah.
- Tryb jazdy** – Wybierz tryb jazdy – patrz rozdział 4.
- Umożliwia ustawienie **limitu prędkości** wybranego trybu.

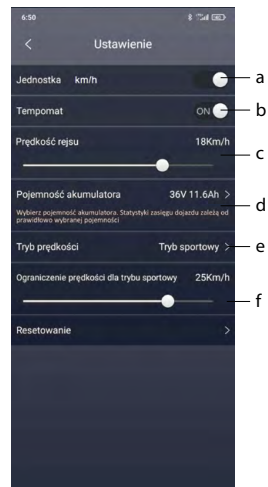

7. SPECYFIKACJA

Masa	13 kg
Maksymalne obciążenie	100 kg
Maksymalna prędkość	25 km/h
Maksymalny zasięg	15–25 km
Maksymalny kąt wznoszenia	15°
Akumulator	Litowy, 7.5 Ah, 36 V
Silnik	350 W
Wymiary (w stanie złożenia)	115×43×51 cm
Wymiary (w stanie rozłożenia)	115×43×120 cm
Wysokość podestu	14 cm
Koła	8,5" (opony bezdętkowe)

Specyfikacja akumulatora

Typ akumulatora	Akumulator litowy
Czas ładowania	4–5 godzin
(V)	36 V
Pojemność akumulatora	7500 mAh
Temperatura pracy	5 °C – 50 °C
Temperatura ładowania	0 °C – 40 °C
Temperatura przechowywania	5 °C – 25 °C
Wilgotność przechowywania	5 % – 85 %, bez kondensacji

Specyfikacja zasilacza

Napięcie wejściowe	100–240 V
Wejściowa częstotliwość prądu przemiennego	50–60 Hz
Napięcie wyjściowe	42 V
Prąd wyjściowy	1,5 A
Moc wyjściowa	63 W
Średnia sprawność podczas pracy	89%
Sprawność przy niskim obciążeniu (10 %)	83,4 %
Żużycie energii w stanie bez obciążenia	0,2 W

8. ŁADOWANIE AKUMULATORA

Akumulator jest najważniejszą częścią hulajnogi. Hulajnogi elektryczne są wyposażone w ogniwa litowo-jonowe. W przeciwieństwie do ołowiwych, akumulatory te zapewniają lepszą funkcjonalność i dłuższą żywotność. Są lekkie i mają wysoką wydajność. Akumulatory te jednak również mają swój cykl życia. Aby maksymalnie wydłużyć ich żywotność, należy regularnie dbać o akumulatory i ładować je do 100% co kilka dni lub po każdej jeździe.

- Do ładowania akumulatora należy używać wyłącznie oryginalnej ładowarki dostarczonej przez producenta, wraz z hulajnogą.
- Jeśli wskaźnik akumulatora pokazuje niską pojemność akumulatora, podłącz hulajnogę do ładowarki.
- Przed ładowaniem zawsze upewnij się, że port ładowania jest czysty i suchy. Jeśli ładowarka

- nie jest aktualnie podłączona do hulajnogi, wejście zasilania musi być zawsze zakryte gumową zatyczką, aby zapobiec przedostawaniu się kurzu lub innych zanieczyszczeń do wejścia.
- Podłącz przewód zasilania do ładowarki, a następnie podłącz ładowarkę do gniazdka elektrycznego, upewniając się, że lampka na ładowarce świeci **ZIELONO**.
 - Włóż wtyczkę ładowarki do wejścia zasilania znajdującego się na hulajnodze. Kontrolka ładowarki powinna zaświecić się na **CZERWONO** – ładowanie. Gdy kontrolka zmieni kolor na **ZIELONY**, hulajnoga jest w pełni naładowana. Czas pełnego ładowania wynosi ok. **4–5 godzin**.
 - Po naładowaniu hulajnogi odłącz ładowarkę od gniazdka elektrycznego i przewód zasilający od hulajnogi.
 - Nie pozostawiaj hulajnogi podłączonej do ładowarki dłużej niż jest to konieczne do pełnego naładowania. **Nigdy nie pozostawiaj hulajnogi podłączonej do ładowarki bez nadzoru.**

9. AKUMULATOR – ZASADY BEZPIECZEŃSTWA

- Przed pierwszym użyciem całkowicie naładuj akumulator.
- Ładuj regularnie, nawet po każdej jeździe.
- Nigdy nie pozwól, aby akumulator całkowicie się rozładował!
- Używaj standardowych kabli do ładowania, w przeciwnym razie urządzenie może ulec uszkodzeniu.
- Temperatura pracy może wpływać na ogólną wytrzymałość akumulatora.
- W żadnym wypadku nie podłączaj do ładowarki akumulatora uszkodzonego mechanicznie lub spuchniętego. W ogóle nie używaj baterii w tym stanie, istnieje ryzyko eksplozji.
- Nie używaj uszkodzonego zasilacza sieciowego ani ładowarki.
- Ładuj w temperaturze pokojowej, nigdy nie ładuj w temperaturze poniżej 0°C ani powyżej 40°C.
- Należy uważać, aby nie upuścić, nie przebić ani w inny sposób nie uszkodzić akumulatora. Nie naprawiaj uszkodzonej baterii.
- Nie wystawiaj ładowarki ani akumulatora na działanie wilgoci, wody, deszczu, śniegu lub różnych rozbrzygów.
- Nie pozostawiaj akumulatora w pojeździe, nie wystawiaj go na działanie promieni słonecznych ani nie umieszczaj w pobliżu źródeł ciepła. Silne światło lub wysokie temperatury mogą uszkodzić akumulator.
- Nigdy nie pozostawiaj akumulatorów bez nadzoru podczas ładowania, zwarcie lub przypadkowe przeładowanie może spowodować wyciek agresywnych chemikaliów, wybuch lub pożar!
- Jeśli akumulator przegrzewa się podczas ładowania, należy go natychmiast odłączyć.
- Podczas ładowania nie umieszczaj ładowarki ani akumulatora na łatwopalnych przedmiotach ani w ich pobliżu. Uważaj na zastony, dywany, obrusy itp.
- Baterie przechowywać poza zasięgiem dzieci i zwierząt.
- Nigdy nie demontuj ładowarki ani akumulatora.
- Nigdy nie demontuj urządzenia, jeśli akumulator jest zintegrowany, chyba że instrukcja mówi inaczej. Każda taka próba jest ryzykowna i może spowodować uszkodzenie produktu, a w konsekwencji utratę gwarancji.
- Nie wyrzucaj zużytych lub uszkodzonych baterii do kosza na śmieci, ognia lub urządzenia grzewczego, ale przekaż do punktu zbiórki odpadów niebezpiecznych.
- Nie przestrzeganie tych zasad, powoduje pełną odpowiedzialność za powstałe szkody.

10. KONTROLA, KONSERWACJA, PRZECHOWYWANIE

Hulajnoga wymaga regularnych przeglądów i konserwacji, podobnie jak na przykład rower lub motocykl. Przed wykonaniem poniższych czynności zawsze upewnij się, że hulajnoga jest wyłączona, a przewód zasilający jest odłączony.

Kontrola i czyszczenie hulajnogi

- Regularnie sprawdzaj konstrukcję i opony pod kątem uszkodzeń lub nadmiernego zużycia. W przypadku nadmiernego zużycia oponę należy wymienić. Do czyszczenia nie używaj wody ani

innych płynów lub środków czyszczących. Zwilż czystą szmatką czystą wodą z mydłem i nanieś na konstrukcję hulajnogi, a następnie dokładnie wypłucz szmatkę i wytrzyj hulajnogę. Czyść tak, aby woda nie dostała się do pokrywy akumulatora, gniazda zasilania, wyświetlacza ani opon.

Konserwacja i serwis

- Hulajnoga wymaga regularnej konserwacji i regularnego serwisu podobnie jak rower. Zalecany przegląd serwisowy to przynajmniej raz w roku.

Przechowywanie hulajnogi

- Przed przechowywaniem całkowicie naładuj akumulator. Jeśli przechowujesz hulajnogę przez dłuższy czas, naładuj akumulator do połowy pojemności przynajmniej raz na 30 dni. Niezastosowanie się do tego może spowodować awarię sprzętu, która nie jest uważana za możliwy powód naprawy gwarancyjnej.
- Jeśli temperatura w pomieszczeniu przechowywania jest niższa niż 0°, nie ładuj od razu hulajnogi. Przed ładowaniem należy hulajnogę umieścić w cieplejszym środowisku (5°C – 40°C) na okres minimum 2 godzin. Aby zapobiec dostawaniu się kurzu do hulajnogi, zapakuj ją do oryginalnego pudła i zaklej taśmą klejącą. Przechowuj hulajnogę w pomieszczeniu, w suchym miejscu i we właściwej temperaturze przechowywania.

11. ZASADY BEZPIECZEŃSTWA I OSTRZEŻENIA

- Opakowanie zawiera małe elementy, które mogą być niebezpieczne dla dzieci. Zawsze przechowuj produkt w miejscu niedostępnym dla dzieci. Torebki, jak i liczne drobne elementy, które się w nich znajdują, mogą spowodować zadławienie w przypadku ich połknięcia.
- Niezastosowanie się do podstawowych instrukcji i któregokolwiek z poniższych środków ostrożności może spowodować uszkodzenie hulajnogi, utratę gwarancji producenta, inne szkody majątkowe, poważne obrażenia ciała, a nawet śmierć. Zawsze używaj oryginalnych akcesoriów, w tym akumulatora. Używanie niekompatybilnych akcesoriów może unieważnić gwarancję i spowodować uszkodzenie sprzętu.
- **Szanuj otoczenie i przestrzegaj obowiązujących praw i przepisów państwa, w którym się znajdujesz. Podczas jazdy na hulajnodze użytkownik musi przestrzegać obowiązujących lokalnych przepisów ruchu drogowego. W przypadku nieuprawnionego użytkowania na drogach publicznych, w tym ścieżkach rowerowych, użytkownik jest narażony na ryzyko otrzymania kary lub nawet postępowania karnego w razie spowodowania wypadku drogowego.**
- Starannie zapoznaj się z instrukcją.
- Hulajnoga przeznaczona jest tylko dla jednej osoby.
- **Przed każdym użyciem sprawdź stan techniczny hulajnogi.**
- **Zawsze przed jazdą sprawdź hamulce i stan opon. Sprawdź, czy w części kołowej nie znajdują się żadne przedmioty utrudniające jazdę!**
- Podczas jazdy na hulajnodze stosuj odpowiednie środki bezpieczeństwa i ochronne (zwłaszcza kask).
- Nigdy nie jeźdź bez trzymania uchwytu kierownicy.
- Podczas jazdy na hulajnodze noś stabilne, zamknięte buty.
- Zachowuj ostrożność podczas jazdy, kontroluj warunki na drodze, ludzi, miejsca, mienie i przedmioty wokół siebie.
- Korzystaj z hulajnogi z myślą o pieszych, samochodach i rowerzystach.
- Podczas jazdy skup się na kierowaniu. Nie rozmawiaj podczas jazdy na hulajnodze, nie telefonuj, nie wysyłaj wiadomości SMS lub w inny sposób nie manipuluj telefonem lub innym urządzeniem, które może Cię rozpraszać.
- Nie należy jeździć na hulajnodze w miejscach niedozwolonych.
- Zawsze przestrzegaj lokalnych przepisów i rozporządzeń.
- Nie wolno jeździć na drogach 1 i 2 klasy przeznaczonych dla pojazdów silnikowych oraz autostradach.
- Nie należy jeździć w miejscach z dużą liczbą pieszych.

- Nie usuwaj elementów sygnalizacyjnych hulajnogi, naklejek odblaskowych lub światła LED.
- Nigdy nie jeźdź w deszczu.
- Nie wieszaj torebek, plecaków ani innych przedmiotów na hulajnodze.
- Przede wszystkim nie próbuj w żaden sposób demontować, naprawiać ani modyfikować urządzenia. Demontaż, modyfikacja lub jakakolwiek próba naprawy powoduje utratę gwarancji i może spowodować uszkodzenie urządzenia, a nawet obrażenie ciała lub zniszczenie mienia.
- Nie używaj urządzenia pod wpływem alkoholu, narkotyków lub innych substancji uzależniających oraz substancji wpływających na zdolność koordynacji i czas reakcji.
- Nie używaj hulajnogi, jeśli jesteś zmęczony lub śpiący.
- Kieruj się swoją najlepszą rozważą, aby uniknąć niebezpiecznych sytuacji na hulajnodze.
- Nie używaj hulajnogi na rampach lub w skateparku, pustym basenie lub w miejscach przeznaczonych do skateboardingu. Nie zjeżdżaj po poręczy, nie wskakuj na hulajnogę i nie próbuj pokonywać przeszkód.
- Nie skręcaj gwałtownie, szczególnie przy dużych prędkościach.
- Nie jeźdź przez kałuże lub w ich pobliżu, błoto, piasek, kamienie, żwir lub w trudnym terenie.
- Może to grozić uszkodzeniem hulajnogi. Jeśli natrafisz na nierówny chodnik, unieś hulajnogę i pokonaj przeszkodę.
- Nie należy jeździć w niesprzyjających warunkach pogodowych: śnieg, deszcz, grad, na oblodzonych drogach lub w ekstremalnym upale. Na wilgotnych lub mokrych drogach może dojść do poślizgnięcia się, upadku i utraty równowagi.
- Nie należy jeździć w pobliżu basenów lub innych dużych zasobów wodnych.
- Ugnij kolana podczas jazdy po wyboistych lub nierównych powierzchniach, aby pochłonąć wstrząsy i wibracje oraz utrzymać stabilność. Jeśli nie masz pewności, czy możesz bezpiecznie jeździć po określonym terenie, zjeźdź i poprowadź hulajnogę.
- Nie próbuj jeździć po nierównościach lub obiektach większych niż 1,5 cm.
- Jakakolwiek interwencja w oprogramowanie spowoduje utratę gwarancji klienta.
- Ostrożnie obchodź się ze hulajnogą w pomieszczeniu wewnętrznym.
- Nie używaj hulajnogi na stromych podjazdach, większych niż 15° (na stromych podjazdach zawsze pomagaj sobie poprzez popychanie).
- Hulajnoga jest przeznaczona do użytku przez jedną osobę, NIGDY nie próbuj jeździć we dwie osoby.
- Kobiety w ciąży nie powinny używać hulajnogi.
- Dzieci powinny obsługiwać hulajnogę pod nadzorem kompetentnej osoby dorosłej. To samo dotyczy osób o ograniczonej sprawności ruchowej.
- Przy wyższych prędkościach zawsze uwzględnij pod uwagę dłuższą drogę hamowania.
- Nie zeskakuj z hulajnogi podczas jazdy.
- Nie naskakuj na hulajnogę podczas jazdy.
- Nie próbuj wyczynów lub sztuczek za pomocą hulajnogi.
- Nie używaj hulajnogi poza wyznaczonymi obszarami jazdy.
- Nie przekraczaj maksymalnego obciążenia hulajnogi.
- Unikaj jazdy w pobliżu substancji niebezpiecznych i łatwopalnych.
- W idealnych warunkach i przy całkowicie naładowanym akumulatorze hulajnoga może pokonać odległość do 25 km.
- **Czynniki wpływające na maksymalny zasięg hulajnogi: teren, masa użytkownika, temperatura otoczenia, warunki atmosferyczne i styl jazdy.**

12. INNE INFORMACJE

1) Dla gospodarstw domowych: Przedstawiony symbol  na produkcie lub w dołączonej dokumentacji oznacza, że zużytych produktów elektrycznych i elektronicznych nie wolno likwidować razem z innymi odpadami komunalnymi. W celu prawidłowej utylizacji produktu prosimy o przekazanie go do wyznaczonych punktów zbiórki, gdzie zostanie on bezpłatnie przyjęty. Zapewniając prawidłową utylizację tego produktu, pomożesz zachować cenne zasoby naturalne i zapobiegasz negatywnym

potencjalnym konsekwencjom wpływu na środowisko i zdrowie ludzkie, które mogłyby wystąpić w przypadku niewłaściwej utylizacji tego produktu. Aby uzyskać więcej informacji należy skontaktować się z lokalnymi władzami lub najbliższym punktem zbiórki. Niewłaściwa utylizacja tego rodzaju odpadów może skutkować karami zgodnie z przepisami krajowymi. Informacje dla użytkowników dotyczące utylizacji sprzętu elektrycznego i elektronicznego (do użytku zakładowego i firmowego): W celu prawidłowej utylizacji sprzętu elektrycznego i elektronicznego należy zasięgnąć szczegółowych informacji u sprzedawcy lub dostawcy. Informacje dla użytkowników dotyczące utylizacji sprzętu elektrycznego i elektronicznego w innych krajach poza Unią Europejską: Powyższy symbol (przekreślony koszt) obowiązuje tylko w krajach Unii Europejskiej. W celu prawidłowej utylizacji sprzętu elektrycznego i elektronicznego należy zasięgnąć szczegółowych informacji w urzędzie lub u sprzedawcy. Całość wyraża przekreślony symbol kosza na produkcje, opakowaniu lub materiałach drukowanych.

2) Naprawy gwarancyjne urządzenia zgłaszać u swojego sprzedawcy. W przypadku problemów technicznych i pytań skontaktować się ze sprzedawcą, który poinformuje o dalszych krokach. Przestrzegać zasad pracy ze sprzętem elektrycznym. Użytkownik nie jest upoważniony do demontażu urządzenia lub wymiany jakichkolwiek jego elementów. W wyniku otwarcia lub zdjęcia pokryw istnieje ryzyko porażenia prądem elektrycznym. Istnieje również ryzyko porażenia prądem, jeśli urządzenie zostanie nieprawidłowo zmontowane i ponownie podłączone.

Okres gwarancji na produkty wynosi 24 miesiące, o ile nie ustalono inaczej. Gwarancja nie obejmuje uszkodzeń spowodowanych niestandardowym użytkowaniem, uszkodzeń mechanicznych, narażenia na działanie agresywnych warunków, obchodzenia się niezgodnie z instrukcją oraz normalnego zużycia. Okres gwarancji na akumulator wynosi 24 miesiące, na jego pojemność 6 miesięcy.

Producent, importer lub dystrybutor nie ponosi odpowiedzialności za jakiegokolwiek szkody spowodowane montażem lub niewłaściwym użytkowaniem produktu.

Deklaracja zgodności

Firma elem6 s.r.o. niniejszym deklaruje, że wszystkie urządzenia LAMAX są zgodne z podstawowymi wymogami i innymi odpowiednimi przepisami dyrektywy **2014/53/UE, 2014/30/UE, 2014/35/UE i 2006/42/EC/UE**. Produkty są przeznaczone do sprzedaży bez ograniczenia w Niemczech, Czechach, na Słowacji, w Polsce, na Węgrzech i innych krajach członkowskich UE. Okres gwarancji na produkty wynosi 24 miesiące, o ile nie ustalono inaczej. Okres gwarancji na akumulator wynosi 24 miesiące, na jego pojemność 6 miesięcy. Deklarację zgodności można pobrać z internetu www.lamax-electronics.com/support/doc.

Pasma częstotliwości, w którym pracuje urządzenie: 2.4 GHz

Producent:

elem6 s.r.o., Braškovská 308/15, 16100 Praha 6
www.lamax-electronics.com

Błędy w druku i zmiany w instrukcji są zastrzeżone.



RoHS

LAMAX

E-Scooter S7500 Plus

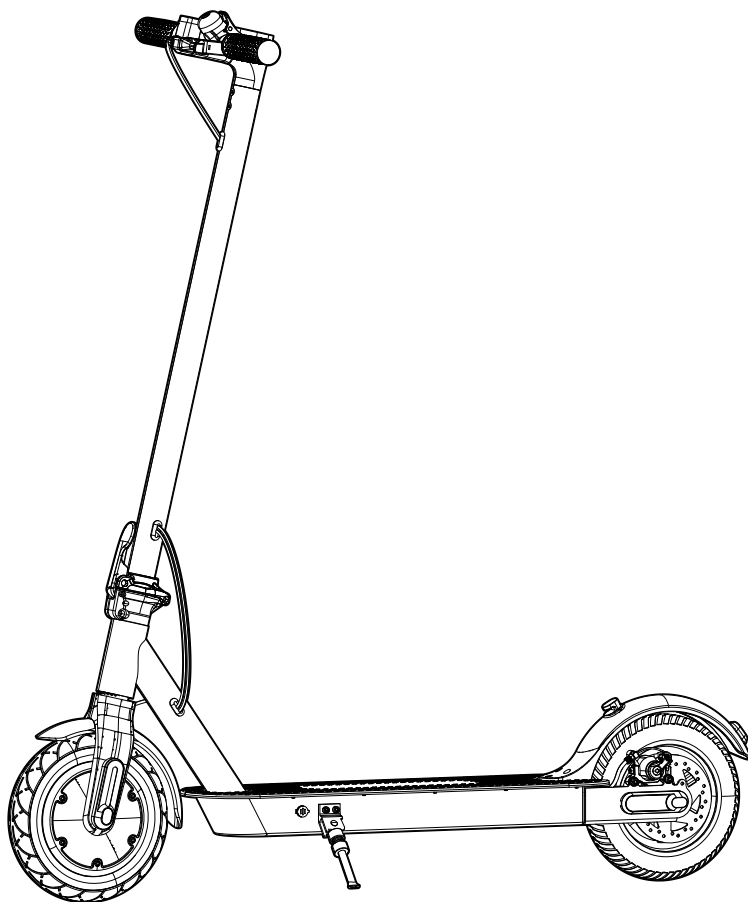

TARTALOM

1. A csomagolás tartalma	2	7. Műszaki adatok.....	6
2. Termékleírás.....	2	8. Akkumulátor töltése	6
3. A roller összeszerelése és összetétele.....	3	9. Akku – biztonsági alapelvek	7
4. Többfunkciós kijelző, vezérlés.....	3	10. Ellenőrzés, karbantartás, tárolás	7
5. Rollerezés.....	4	11. Biztonsági alapelvek és figyelmeztetések	8
6. Alkalmazások.....	5	12. További információk.....	9

1. A CSOMAGOLÁS TARTALMA

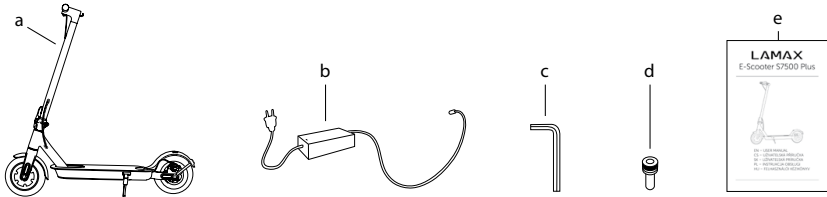

- a) LAMAX E-Scooter S7500 Plus roller
- b) Töltő
- c) Inbuszkulcs
- d) Kormányrögzítő csavar (4x)
- e) Használati útmutató

2. TERMÉKLEÍRÁS

- a) Kormánymarkolat
- b) LED lámpa
- c) Fékkar
- d) Kormányrúd
- e) Összecsukható mechanizmus biztonsági retesszel
- f) 350 W-os motor/első 8.5" tömlő nélküli kerék
- g) Fellépőlap
- h) Horog retesz (a roller összecukott állapotban történő rögzítésére szolgál)
- i) Hátsó féklámpák
- j) Hátsó, 8,5" tömlő nélküli kerék
- k) Hátsó tárcsafék
- l) Állvány
- m) Többfunkciós kijelző
- n) Csengő
- o) Gázkar
- p) Tápbemenet
- q) Kampó

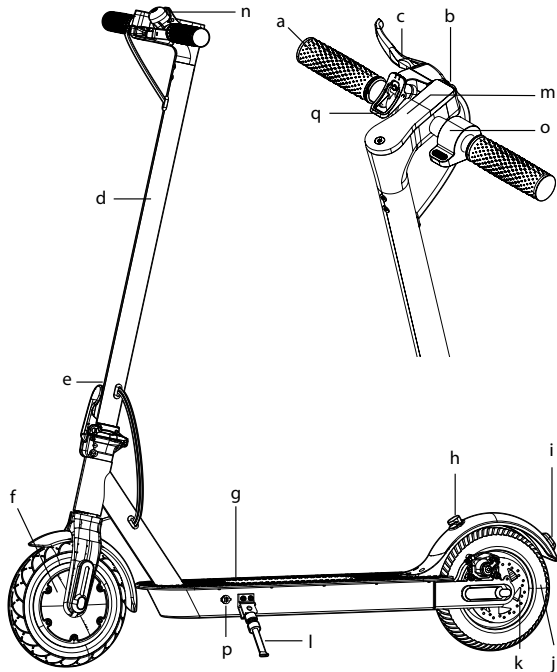

3. A ROLLER ÖSSZESZERELÉSE ÉS ÖSSZETÉTELE

a) Összeállítás (javasolt ketten végezni)

1. Óvatosan vegye ki a rollert a dobozból, helyezze a földre, és hajtsa ki a tartólábat. Állítsa a kormányrudat függőleges helyzetbe.
2. Majd a rögzítéséhez hajtsa az összcscukó mechanizmust a kormányrúd irányába. Kapcsolja össze a két vezetékét a kormányrúdban úgy, hogy a kábelek nyilai egymás felé nézzenek, majd illessze a kormányt a rúdba. Végezetül rögzítse mindkét részt a mellékelt négy csavarral és egy inbuszkulccsal.
3. Töltse fel az e-robogót.

1.

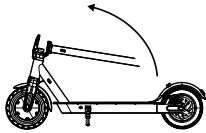

2.

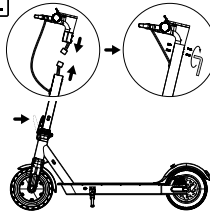

3.

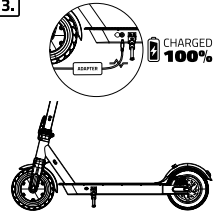

b) Összetétel

1. Emelje fel az összcscukó mechanizmus reteszt, majd a kormányrúddal ellentétes irányba húzza reteszelve ki.
2. Hajtsa le a kormányrudat a hátsó sárvédő felé.
3. Ezután akassza be a kormány kampóját a hátsó sárvédőn található reteszbe.

1.

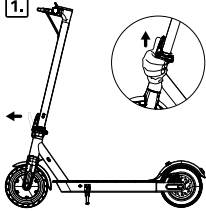

2.

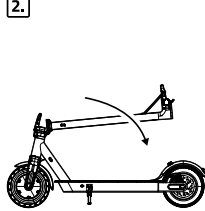

3.

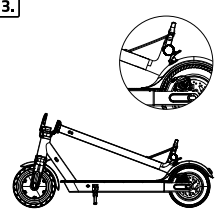

4. TÖBBFUNKCIÓS KIJELZŐ, VEZÉRLÉS

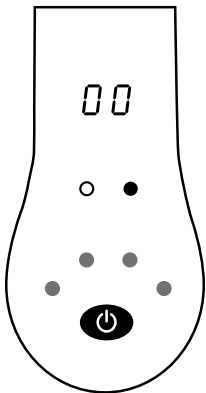

⏻ Be-/Kikapcsolás

- A **POWER** ⏻ gomb megnyomásával bekapcsolja a rollert.
- A **POWER** ⏻ gombot öt másodpercig lenyomva kikapcsolja a rollert.

🔋 LED lámpa

- Bekapcsolt állapotú roller esetén a **POWER** ⏻ gombot kétszer lenyomva kikapcsolhatja be és ki a **LED lámpát**. Rossz látási viszonyok esetén és éjszaka mindig kapcsolja be a **LED lámpát**.

⚡ Sebesség mód

- A **vezetési módok között** váltáshoz nyomja meg kétszer.
Piros = sport üzemmód
Fehér = ECO mód (gazdaságos)
- A normál üzemmód kiválasztása nagyobb távolságot eredményez alacsonyabb akkumulátor-terhelés mellett.

● ● ● Akkumulátor jelzőfény

- Az akkumulátor maximális élettartamának fenntartása érdekében nem javasoljuk roller vezetését az akkumulátor teljesen lemerüléséig.

Akkumulátor jelzőfény	Akkumulátor kapacitás %
● ● ● ●	75–100%
● ● ●	50–75%
● ●	25–50%
●	0–25%

✦ Bluetooth

- A Bluetooth folyamatosan be van kapcsolva a rolleren.
- A világító ikon jelzi a kapcsolatot az eszközzel.

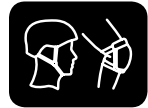

5. ROLLEREZÉS

Figyelem: A roller minden egyes útja során esés és esetleges sérülés veszélye áll fenn, ezért mindig viseljen sisakot, térd- és könyökvédő felszerelést. Vezetés előtt mindig ellenőrizze a fékek és a lámpák működését, valamint az összecsukó mechanizmus megfelelő rögzítését a kormányrúdon.



A roller felhasználójával szemben támasztott elvárások:

- A rolleren közlekedő személy magassága: 130 – 190 cm
- Rolleren közlekedő személy súlya: 30 – 100 kg
- A rolleren közlekedő személy kora: 10 – 60 év
- Gyermekek csak hozzáértő felnőtt felügyelete mellett működtethetik, illetve kezelhetik a rollert. Ugyanez vonatkozik a csökkent mozgásképességű személyekre is.

- Használat előtt töltsse fel teljesen a rollert.
- Kapcsolja be a rollert a **POWER**  gomb lenyomásával, és fogja meg a kormányt.
- Menet közben mindig tartsa mindkét kezét a kormányon.
- Amint bekapcsolta a rollert, álljon az egyik lábával a roller fellépőlapjára, a másik lábával pedig kezdje ellökni magát. Miután elérte az **óránkénti 5 km sebességet**, a nagyobb stabilitás érdekében lépjen fel a másik lábával is a fellépőlapra, majd húzza be a **gázkart** (gyorsítás). Ekkor a gázkar behúzásával vagy elengedésével szabályozhatja a roller sebességét.
- Menet közben mindig tartsa mindkét kezét a kormányon és mindkét lábát a lábtartón.
- A leállításhoz engedje el a **gázkart**, és nyomja meg óvatosan a kormányon található kézi elektromos féket. Soha ne fékezzen lábbal, és ne használja fékként a **hátsó sárvédőt**, valamint ne lépjen rá menet közben.
- A közlekedés befejezését követően a **POWER**  gombot 5 másodpercig lenyomva kapcsolhatja ki a rollert, majd töltsse fel félig a roller akkumulátorát.

6. ALKALMAZÁSOK

Beindítás

- Töltse le a QR-kódot, vagy nyissa meg a <https://www.lamax-electronics.com/e-scooter-s7500plus/app> weboldalt.
- Telepítse az alkalmazást az okostelefonjára.
- Kapcsolja be a rollert.
- Kapcsolja be a Bluetooth-ot a készülékén, és keresse meg a LAMAX E-Scooter S7500 Plus rollert.
- A rollerre való rácsatlakozást követően indítsa el az alkalmazást.



Főmenü/gyorsvezérlés

- Aktuális sebesség
- Beállítások menü
- Vezetési mód kiválasztása
- Zár
- LED lámpa
- Sebességhatároló
- Bluetooth
- Információk
- Akkumulátor kapacitás
- Maximális beállított sebesség



Beállítások menü

- Sebesség mértékegység** – Lehetővé teszi a sebesség mértékegységének beállítását (KM/H vagy MPH).
- Sebességtartó automatika** – Tempomat be-/kikapcsolása.
- Sebességtartó automatika beállítása** – Ha tíz másodpercnél tovább vezeti a rollert a beállított sebességnél gyorsabban, a roller sípoló hanggal figyelmezteti az aktív tempomatra. A továbbhaladáshoz már nincs szükség a gázkar behúzására. A fékkel vagy a gázpedál újbóli benyomásával kikapcsolja a sebességtartó automatikát. A sebességtartó automatikát főleg a síkságon tett hosszabb utakhoz használhatja.
- Akkumulátor kapacitás** – Itt válassza ki az akkumulátor pontos vagy legközelebbi kapacitását. A **LAMAX E Scooter S7500 Plus** modell 7,5 Ah akkumulátorral rendelkezik).
- Vezetési mód** – Válassza ki a vezetési módot – lásd a 4. fejezetet.
- Lehetővé teszi a kiválasztott vezetési mód **sebesség-korlátozásának** beállítását.

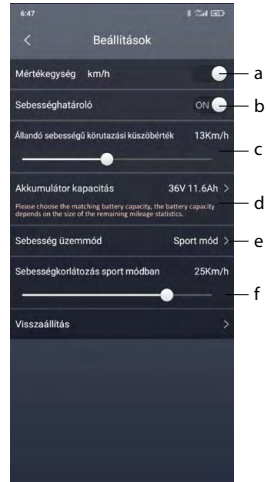

7. MŰSZAKI ADATOK

Súly	13 kg
Maximális teherbírás	100 kg
Maximális sebesség	25 km/h
Maximális hatótáv	15–25 km
Maximális emelkedő dőlésszöge	15°
Akku	Lítium, 7,5 Ah, 36 V
Motor	350 W
Méreték (összecsukva)	115×43×51 cm
Méreték (kinyitott állapotban)	115×43×120 cm
A fellépőlap magassága	14 cm
Kerekek	8,5" (tömlő nélküli kerekek)

Az akku műszaki paraméterei

Akku típusa	Lítium akkumulátor
Töltésidő	4–5 óra
(V)	36 V
Akkumulátor kapacitás	7500 mAh
Üzemi hőmérséklet	5 °C – 50 °C
Töltési hőmérséklet	0 °C – 40 °C
Tárolási hőmérséklet	5 °C – 25 °C
Tárolási páratartalom	5% – 85%, nem kondenzálódó

Tápegység specifikáció

Bemenő feszültség	100–240 V
Bemenő váltóáram frekvenciája	50–60 Hz
Kimenő feszültség	42 V
Kimenő áramerősség	1,5 A
Kimenő teljesítmény	63 W
Aktív üzemmódban mért átlagos hatásfok	89%
Hatásfok alacsony (10 %-os) terhelésnél	83,4 %
Üresjárási üzemmódban mért energiafogyasztás	0,2 W

8. AKKUMULÁTOR TÖLTÉSE

Az akkumulátor a roller legfontosabb része. Az elektromos rollerek lítium-ion cellákkal vannak felszerelve. Az ólomakkumulátorokkal ellentétben ezek az akkuk jobb funkcionalitást és hosszabb élettartamot kínálnak. Könnyűek és nagy teljesítményűek. Ezeknek az akkumulátoroknak azonban szintén saját életciklusuk van. Élettartamuk maximalizálása érdekében fontos rendszeresen vigyázni az akkumulátorokra, és néhány naponta, vagy akár minden használat után feltölteni őket 100%-ra.

- Az akkumulátor töltéséhez kizárólag a rollerhez mellékelt gyári töltőt használja.
- Ha az akku jelzőfénye alacsony akkukapacitást mutat, csatlakoztassa rá a rollert a töltőre.
- Töltés előtt mindig ellenőrizze le, hogy a töltőport tiszta és száraz. Ha a roller éppen nincs töltőre csatlakoztatva, a tápbemenetet mindig gumi kupakkal kell lefedni, megakadályozva ezzel a por és más szennyeződések bejutását a bemenetbe.

- Csatlakoztassa a tápkábelt a töltőhöz, majd dugja be a töltőt a dugaljba, ellenőrizze le, hogy a töltő **ZÖLDEN** világít.
- Csatlakoztassa a töltő dugóját a rolleren található tápbemenetbe. A töltő jelzőlámpája **PIROSAN** világít - töltés. Amikor a lámpa **ZÖLDRE** vált, a roller teljesen fel van töltve. A teljes feltöltés időtartama körülbelül **4–5 óra**.
- A roller feltöltését követően húzza ki a töltőt az elektromos dugaljából, majd csatlakoztassa le a tápkábelt a rollerről.
- Soha ne hagyja a rollert tovább a töltőre csatlakoztatva, mint ameddig a teljes feltöltéséhez szükséges. **Soha ne hagyja felügyelet nélkül a töltőre csatlakoztatott rollert.**

9. AKKU – BIZTONSÁGI ALAPELVEK

- Az első használat előtt töltse fel teljesen az akkut.
- Töltsön rendszeresen, nyugodtan akár minden használatot követően.
- Soha ne engedje teljesen lemerülni az akkumulátort!
- Kizárólag szabványos töltőkábeleket használjon, ellenkező esetben a készülék megsérülhet.
- A működési hőmérséklet befolyásolhatja az akkumulátor teljes üzemidejét.
- Soha ne csatlakoztasson a töltőre mechanikusan sérült vagy felfújódott akkukat. Ilyen állapotában már egyáltalán ne használja az akkumulátort, mivel az robbanásveszélyes.
- Soha ne használjon sérült hálózati adaptert se töltőt.
- A töltést szobahőmérsékleten végezze, soha ne töltsön 0°C alatt se 40°C felett.
- Ne ejtse le, ne lyukassa ki és más módon se rongálja meg az akkut. A sérült elemet soha ne próbálja meg megjavítani.
- Soha ne tegye ki a töltőt nedvesség, víz, eső, hó se különböző bevonatok hatásának.
- Soha ne hagyja az akkumulátort járműben, ne tegye ki napfénynek, és ne hagyja hőforrás közelében. Az erős fény vagy magas hőmérséklet károsíthatja az akkut.
- Töltés közben soha ne hagyja az akkumulátorokat felügyelet nélkül, egy esetleges rövidzárlat vagy véletlen túltöltés esetlegesen agresszív vegyszerek szivárgásához, robbanáshoz vagy tűzhez vezethet!
- Ha az akkumulátor töltés közben túlmelegszik, azonnal húzza ki az akkumulátort az elektromos hálózatból.
- Töltés közben se a töltőt, se a töltött akkumulátort soha ne helyezze gyúlékony tárgyakra se tűzveszélyes anyagok közelébe. Vigyázzon a függönyökre, szőnyegekre, terítőkre stb.
- Tartsa gyermekektől és állatoktól távol az akkut.
- Soha ne próbálja meg szétszerelni se a töltőt, se az akkumulátort.
- Ha az akkumulátor beépített kivitelű, soha ne próbálja meg szétszerelni az eszközt, hacsak másképp nincs megadva. Minden ilyen kísérlet kockázatos, és a termék károsodásához vezethet, következésképpen érvényteleníti a jótállást.
- Soha ne dobja a lemerült vagy sérült akkut tűzbe, kandallóba, minden esetben veszélyes hulladék gyűjtő helyen adja le.
- A fenti alapelvek figyelmen kívül hagyásával a felhasználó teljes felelősséget vállal a felmerült károkért.

10. ELLENŐRZÉS, KARBANTARTÁS, TÁROLÁS

A rollernek ugyanolyan rendszeres ellenőrzésre és karbantartásra van szüksége, mint a kerékpárra vagy motorkerékpárnak. A következő feladatok elvégzése előtt mindig ellenőrizze le, hogy a roller ki van-e kapcsolva és a tápkábel ki van-e húzva.

A roller ellenőrzése és tisztítása

- Sérülések és túlzott kopás szempontjából rendszeresen ellenőrizze le mind a szerkezetet, mind a gumibroncsokat. Túlzott kopás esetén a gumibroncsot ki kell cserélni. A tisztításhoz ne használjon vizet se más folyadékot vagy tisztítószert. Nedvesítsen be egy tiszta ruhát szappanos vízzel, és

vigye fel a roller szerkezetére, majd alaposan öblítse ki a ruhát, és törölje le a rollert. Ne engedje, hogy a víz bejusson az akkumulátor burkolata alá, a tápbemenetbe, a kijelzőbe, se az abroncsokba.

Karbantartás és szerviz

- A roller ugyanúgy rendszeres karbantartást és rendszeres karbantartást igényel, mint egy kerékpár. Az ajánlott szerviz elvégzésére legalább évente egyszer szükség van.

A Roller tárolása

- Elraktározása előtt teljesen töltsse fel az akkumulátort. Ha rollert hosszabb ideig kívánja raktározni, legalább 30 naponta egyszer töltsse fel teljesen az akkumulátort. Ha ez nem történik meg, nagyon valószínű, hogy a berendezés meghibásodik, és ezt nem képezheti jótállás alapját.
- Ha a tárolásra szolgáló térben a hőmérséklet 0° alatt van, soha ne töltsse fel azonnal a rollert. Töltés előtt tartsa a rollert legalább 2 órán át melegebb környezetben (5°C - 40°C). Ha szeretné megakadályozni, hogy por jusson a rollerbe, csomagolja be az eredeti dobozába, és ragassza át ragasztószalaggal. A rollert belső térben, száraz helyen, megfelelő tárolási hőmérsékleten tárolja.

11. BIZTONSÁGI ALAPELVEK ÉS FIGYELMEZTETÉSEK

- A csomagolás apró darabkákat tartalmaz, amelyek gyermekek számára veszélyt jelenthetnek. A terméket mindig tartsa a gyermekektől elzárva. A zacskók, illetve a bennük található darabkák lenyelése fulladást okozhat.
- Az alapvető utasítások és a következő óvintézkedések valamelyikének figyelmen kívül hagyása a roller megsérüléséhez, a gyártó által nyújtott szavatosság elvesztéséhez, egyéb anyagi károkhoz, súlyos sérülésekhez és akár halálhoz is vezethet. Minden esetben kizárólag eredeti pótalkatrészeket használjon. A nem kompatibilis kiegészítők használata érvénytelenítheti a jótállást, valamint károsíthatja a berendezést.
- **Tiszteld a környezetet, és tartsd be a tartózkodási helyed szerinti országban érvényes törvényeket és jogszabályi előírásokat. Használat közben a roller felhasználónak be kell tartania az érvényes helyi közlekedési szabályokat és előírásokat. Közutakon – beleértve a kerékpárutakat is – való illetéktelen használat esetén a felhasználó pénzbüntetés, vagy általa okozott közlekedési baleset esetén akár büntetőeljárás kockázatának teszi ki magát.**
- Olvassa el figyelmesen a használati útmutatót.
- A rollert egyszerre kizárólag egyetlen személy használhatja.
- **Minden használat előtt ellenőrizze a roller műszaki állapotát.**
- **Vezetés előtt mindig ellenőrizze a fékeket, valamint a gumik állapotát. Ellenőrizze, hogy a kerekek közelében nem találhatóak semmilyen tárgyak, amelyek akadályozhatnák azokat a forgásban!**
- Rollerezéshez mindig viseljen megfelelő biztonsági és **védőfelszerelést** (különösen **sisakot**).
- Soha ne vezessen a kormányt elengedve.
- Rollerezéshez viseljen erős és zárt lábbelit.
- Mindig a haladási irányba nézzen, és vegye figyelembe az útviszonyokat, az embereket, helyeket, ingatlanokat és közeli tárgyakat.
- A rollert mindig körültekintően, a gyalogosokra, autókra és kerékpárosokra figyelve használja.
- Menet közben minden figyelmét a vezetésnek szentelje. Soha ne használja a rollert beszélgetés közben, telefonáláskor, SMS-üzenetek küldései és olvasásakor, menet közben soha ne használja se a mobiltelefonját, se más olyan eszközt, amely elvonhatja a figyelmét.
- Soha ne közlekedjen rollerrel, ha ez az adott helyszínen tilos.
- Mindig tartsa be a helyi előírásokat.
- Soha ne közlekedjen a rollerrel 1. és 2. osztályú főutakon, autópályákon.
- Soha ne közlekedjen a rollerrel ott, ahol sok a gyalogos.
- Soha ne távolítsa el a roller figyelmeztető biztonsági elemeit, pl. a fényvisszaverő matricákat vagy LED lámpákat.
- Soha ne vezessen esőben.

- Soha ne akasszon a rollerre táskákat, hátizsákokat se más tárgyakkal.
- Ne kísérelje meg szétszerelni, megjavítani, se semmilyen módon átalakítani a készüléket. A termék szétszerelése, módosítása vagy javítási kísérlete a jótállás elvesztését eredményezi, és a készülék károsodásához, személyi sérüléshez vagy anyagi károkhöz vezethet.
- Soha ne használja a rollert alkohol, kábítószer se más függőséget okozó, vagy a koordinációs képességet és a reakcióidőt befolyásoló anyagok hatása alatt.
- Soha ne rollerezzen, ha fáradt vagy álmos.
- A legjobb megítélése alapján egyezzen a rollerrel elkerülni a veszélyes helyzeteket.
- Soha ne rollerezzen rámpán se gördeszka pályán, üres medencében se gördeszkázásra kijelölt más helyeken. Soha ne rollerezzen korláton, ne ugrasson a rollerrel, és ne próbáljon akadályokat leküzdeni vele.
- Soha ne forduljon éles szögben, különösen nagy sebességnél.
- Soha ne rollerezzen pocsolyák, sár, homok, kövek, kavicsok közelében, se durva vagy egyenetlen terepen. Ez a roller megsérüléséhez vezethet. Ha egyenetlen útfelületre ér, emelje fel a rollert és küzdje le az akadályt.
- Soha ne vezessen rossz időben: hóban, esőben, jégesőben, jeges utakon vagy extrém melegben. Nedves vagy vizes utakon a rollerrel könnyebben megcsúszhat, eleshet, illetve elveszítheti az egyensúlyát.
- Soha ne vezessen medencék vagy más nagy vízforrások közelében.
- Göröngyös vagy egyenetlen felületen haladva, térdben rugózzon, ez segít elnyelni a rázkódásokat és a rezgéseket, valamint megőrizni a stabilitását. Ha nem biztos abban, hogy biztonságosan tud-e haladni a konkrét terepen, szálljon le és vezesse a rollert.
- Ne menjen át 1,5 cm-nél magasabb göröngyökön vagy tárgyakon.
- A szoftverbe való bármilyen beavatkozással az ügyfél elveszíti a termékre nyújtott jótállást.
- Belső térben a rollert fokozott körültekintéssel használja.
- A rollerrel soha ne vágjon neki 15°-nál meredekebb lejtőknek (meredek emelkedő esetén mindig lökje el magát a lábával).
- A rollert egy személy általi használatra tervezték, SOHA ne szállítson rajta két személyt.
- Terhes nők esetében a rollerhasználat nem ajánlott.
- Gyermek csak hozzáfértő felnőtt felügyelete mellett működtethetik, illetve kezelhetik a rollert. Ugyanez vonatkozik a csökkent mozgásképességű személyekre is.
- Nagyobb sebességek esetén mindig vegye figyelembe, hogy hosszabb a féktáv.
- Vezetés közben soha ne ugorjon le a rollerről.
- Ne ugorjon fel a haladó rollerre.
- Soha ne próbáljon a rollerrel kaszkadőr mutatványokat vagy trükköket bemutatni.
- Soha ne használja a rollert a használatára alkalmatlan helyeken.
- Soha ne lépje túl a roller számára megengedett maximális teherbírást.
- Kerülje a rollerezést veszélyes és gyúlékony anyagok közelében: Ideális körülmények között és teljesen feltöltött akkumulátorral a roller akár 25 km megtételére alkalmas.
- **A roller maximális hatótávolságát befolyásoló tényezők: terep, az utas súlya, környezeti hőmérséklet, időjárási körülmények és vezetési stílus.**

12. TOVÁBBI INFORMÁCIÓK

1) Háztartások: A terméken vagy a kísérődokumentumokban feltüntetett szimbólum  azt jelenti, hogy a használt elektromos vagy elektronikus termékeket tilos háztartási hulladékként megsemmisíteni. Megfelelő ártalmatlanítása céljával a terméket térítésmentesen adja le e célra kijelölt gyűjtőhelyen. A termék előírászerű megsemmisítésével értékes természeti forrásokat óvhat meg, és megelőzheti a nem megfelelő hulladékkezelés környezetre, valamint az emberi egészségre potenciálisan kifejtett negatív hatásait. További tájékoztatást az illetékes önkormányzati szervektől, vagy a legközelebbi gyűjtőhelyen kérhet. Az ilyen típusú hulladékok nem megfelelő ártalmatlanítása esetén a nemzeti jogszabályokkal összhangban bírságok kivetésére kerülhet sor. Elektromos és elektronikus készülékek megsemmisítésére vonatkozó információk (vállalati, illetve üzleti célú használat): Az elek-

tromos és elektronikus készülékek helyes megsemmisítése tárgyában kérjen részletes tájékoztatást az eladótól vagy a szállítótól. Elektromos és elektronikus készülékek Európai Unió tagállamain kívüli megsemmisítésére vonatkozó információk: A fenti szimbólum (áthúzott szemeteskosár) csak az Európai Unió tagállamaiban érvényes. Az elektromos és elektronikus készülékek helyes megsemmisítése tárgyában kérjen részletes tájékoztatást az illetékes szervezettől vagy a termék forgalmazójától. Mindent a terméken, csomagoláson vagy a nyomtatott anyagokban feltüntetett áthúzott konténer szimbólum fejez ki.

2) A készülék garanciális szervizére vonatkozó igényét a készülék forgalmazójánál érvényesítse. Műszaki problémák és nem egyértelmű információk esetén vegye fel a kapcsolatot az eladóval, és kérjen tőle tájékoztatást a további eljárásról. Tartsa be az elektromos készülékek használatára vonatkozó szabályokat. A felhasználó nem jogosult szétszerelni a készüléket, sem kicserélni annak bármely alkotóelemét. A burkolat felnyitásával vagy eltávolításával a felhasználó áramütés veszélyének teszi ki magát. A készülék helytelen összeszerelése, majd újbóli áram alá helyezése esetén a felhasználó szintén áramütés veszélyének teszi ki magát.

A termékekre vonatkozó jótállási idő 24 hónap, hacsak nincs másként meghatározva. A jótállás nem vonatkozik a nem standard használat, mechanikus hatások, agresszív körülmények, valamint a használati útmutatóval ellentétes használat okozta sérülésekre, illetve a standard kopásra. Az akkumulátorra nyújtott jótállás időtartama 24 hónap, a kapacitására 6 hónap.

Sem a gyártó, sem az importőr, sem a forgalmazó nem felelnek a termék összeszerelése vagy helytelen használata okozta károkért.

Megfelelőségi nyilatkozat

Az elem6 s.r.o. cég ezúton kijelenti, hogy minden LAMAX készülék megfelel a **2014/53/EU, 2014/30/EU, 2014/35/EU és 2006/42/EC** irányelvek alapkövetelményeinek és mindent további vonatkozó rendelkezésének. A termékek korlátlanul forgalmazhatók Németországban, a Cseh Köztársaságban, Szlovákiában, Lengyelországban, Magyarországon és az EU többi tagállamában. A termékekre vonatkozó jótállási idő 24 hónap, hacsak nincs másként meghatározva. Az akkumulátorra nyújtott jótállás időtartama 24 hónap, a kapacitására 6 hónap. A megfelelőségi nyilatkozat letölthető a www.lamax-electronics.com/support/doc oldalról.

A frekvenciasáv, amelyben a készülék működik: 2.4 GHz

Gyártó:

elem6 s.r.o., Braškovská 308/15, 16100 Praha 6
www.lamax-electronics.com

A használati útmutató sajtóhibáinak és a módosításának joga fenntartva.



RoHS



EN – Date of production
CS – Datum výroby
SK – Dátum výroby
PL – Data produkcji
HU – Gyártás dátuma



EN – Manufacture
CS – Výrobce
SK – Výrobca
PL – Producent
HU – Gyárto

<https://www.lamax-electronics.com/e-scooter-s7500plus/app>



Mobile app

<https://www.lamax-electronics.com/cz/e-kolobezky/vse-co-potrebujete-vedet/>



**All about
E-scooters**