



NannyTone VM3

EN - INSTRUCTIONS

DE - ANLEITUNG

CS - NÁVOD

SK - NÁVOD

PL - INSTRUKCJA

HU - HASZNÁLATI ÚTMUTATÓ

SL - NAVODILA

HR - UPUTE

EN - INSTRUCTIONS

BOX CONTENTS:

1× parent unit
1× baby unit
2× USB-C cable (1.5 m)

1× USB-A adapter
1× manual
1× safety instructions

DESCRIPTION OF THE PARENT UNIT:

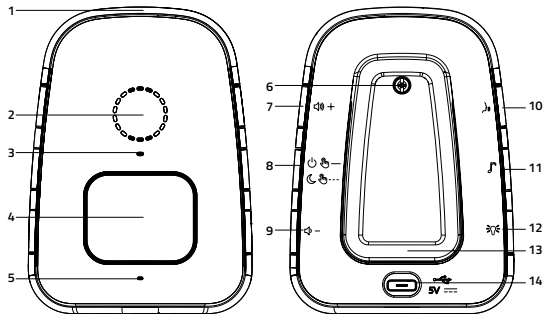

1) Noise indicator

2) Loudspeaker

3) Status LED

a. Green light – unit switched on.

b. Flashing green – charging unit on.

c. Flashing red – charging unit off.

d. Flashing red and green – insufficient range.

e. Orange and red light – night mode on.

4) Display







5) Microphone

6) Battery cover

7) + button

a. Press the button to increase volume to one of 10 levels.

b. Hold the button for 5 seconds to manually turn vibrate on/off. Vibrate cannot be turned off when the minimum volume is set.

- 8)  /  button
 a. Hold the button to turn the unit on/off.
 b. Press three times to turn the unit's VOX mode on/off.
- 9)  – button
 a. Press the button to decrease the volume to one of 10 levels.
 b. When the volume is all the way down, vibrate will automatically turn on.
 c. Hold the button to turn the temperature alarm on/off. Switching on is indicated by a 2× beep. Switching off is indicated by a 1× beep.
- 10)  button
 a. Hold the button to transmit the voice signal to the child.
- 11)  button
 a. Hold the button to turn lullabies on/off.
 b. Press the button once to play the next lullaby.
 c. Press three times to toggle the temperature unit shown on the display (°C/°F).
 d. To mute the lullaby, hold the + then press – button.
 e. To turn the lullaby up, press – then press +.
- 12)  button: press to turn the night light on/off
- 13) Clip
- 14) USB-C input for power cable

DESCRIPTION OF THE BABY UNIT:

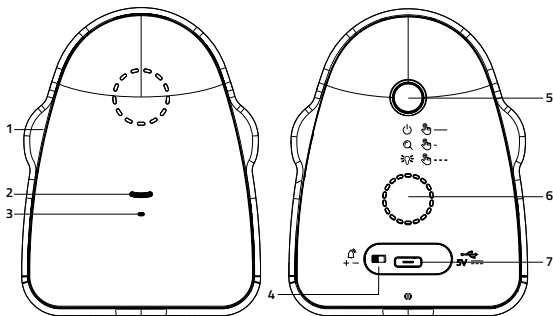

- 1) Night light
 2) LED
 a. Green light – unit on, unit fully charged on/off.
 b. Red light – charging with unit off.

c. Orange light – charging with unit on.

3) Microphone

4)  button

a. Switch to + to increase the sensitivity of the baby unit to noise (50 dB).

b. Switch to – to decrease the sensitivity of the baby unit to noise (50 dB).

5)  /  /  button

a. Hold the button to turn the unit on/off.

b. Press the button three times to turn the night light on/off.

c. To locate the parent unit, press the button to hear an audible signal. Press again to turn it off.

6) Speaker

7) USB-C input for power cable

DISPLAY LAYOUT:

1) Baby unit battery

2) Parent unit battery

3) Night light

4) Lullabies

5) Volume

6) Vibration

7) Voice signal transmission

8) Temperature measured by the baby unit

9) Signal

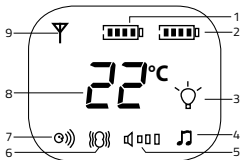



PAIRING UNITS:

1) Pairing the parent and baby unit

- Turn on both units at the same time by holding down the  button. Both units will pair automatically when switched on. Correct pairing of the units is indicated by two green LEDs on the front of the parent and baby units.

2) Pairing multiple parent units at the same time

- Press and hold the  button on the powered off baby unit until the status LED starts flashing green.
- Then press and hold the  buttons on both parent units at the same time until the status LEDs start flashing green.
- This will automatically pair the parent units. Correct pairing of the units is indicated by the green LEDs on the front of each unit.

3) Switching off the units

- Press and hold the  button on both the parent and baby units until the LEDs on the front turn off.

UNIT LOCATIONS:

1) Parent unit

- The parent unit can be placed in any location that is easily visible, audible and accessible, or it can be attached using the clip.

2) Baby unit

- Place the baby unit in any visible, accessible and safe place out of the child's reach.
- Refer to the safety instructions included in the box for more detailed guidelines on positioning the baby unit.

POWERING AND CHARGING THE UNITS:

- The units can be powered using the included USB-C cable or the integrated replaceable lithium battery (750 mAh – parent unit / 1200 mAh – baby unit).
- To fully charge the unit, plug the included USB-C cable into the mains using the included USB-A adapter.
- For a full charge, charge the parent unit for approx. 3–4 hours and the baby unit for approx. 6–7 hours.
- A fully charged battery is indicated by an off status LED.
- The battery life of the parent unit is a maximum of 7 hours and the baby unit, a maximum of 10 hours.
- A low battery is indicated by a red flashing status LED on the baby unit and a red flashing status LED + audible signal on the parent unit at an interval of 30 seconds.

FUNCTIONS AND INDICATORS:

1) VOX mode

- When VOX mode is activated, the child unit does not transmit sound. The sound is only activated when it detects a noise. This mode increases the overall battery life.
- VOX mode automatically stops transmitting sound after 30 seconds of silence.
- The VOX mode is indicated by an orange LED even after the display is switched off.

2) Two-way audio

- Talk to the child whenever you need to.

3) Night light

- The baby unit is equipped with a small LED lamp that can be controlled by both units.

4) Lullabies

- Choose from a total of 8 lullabies controlled using the parent unit.
- When two-way audio is activated, the lullabies are automatically turned off.

5) Locating the parent unit

- Using the baby unit, you can locate a lost parent unit via an audible signal.

6) Low signal detection

- A weak signal is indicated by the parent unit after 20 seconds by an audible signal and the green and red status LEDs flashing.

7) Vibrate

- Vibrate can be turned off/on.
- Vibrate cannot be turned off if the minimum volume is set
- When sound is detected, the parent unit will automatically vibrate.

8) Temperature sensor

- If the temperature drops below 16°C / 61°F, the parent unit will indicate this with an audible signal after a 30-second interval.
- If the temperature is higher than 30°C / 86°F, the parent unit will indicate this with an audible signal after a 30-second interval.

RANGE:

- The maximum range of the baby monitor is 800 m in an undeveloped area and 300 m in a building.
- The maximum range of the baby monitor and signal transmission may be affected by the environment in which the baby monitor is used such as thick walls, reinforced concrete structures, etc.

CHANGING BATTERIES:

- The batteries can be replaced in both units. If replacement is necessary, follow the instructions in the manual.

1) Parent unit (750 mAh)

- Unscrew the rear cover of the parent unit with a Phillips head screwdriver.*
- Remove the back cover.*
- Disconnect the old dead battery from the connector by hand.*
- Plug the new working battery back into the connector by hand.*
- Screw the back cover back on.*

2) Baby unit (1200 mAh)

- Unscrew the bottom screw to the front cover of the baby unit with a Phillips screwdriver.*
- Remove the front cover.*
- Disconnect the old dead battery from the connector by hand.*
- Plug the new working battery back into the connector by hand.*
- Screw the back cover back on.*

SPECIFICATIONS:

Communication type: Two-way

Channel frequency: 2400 MHz – 2480 MHz

Range: Up to 800 m in undeveloped areas, Up to 300 m in a building

Battery life: Up to 7 hours for the parent unit, Up to 10 hours for the baby unit

Battery type: 750 mAh lithium-ion in parent unit, 1200 mAh lithium-ion in baby unit

Adapter type: EU USB-A, 5 V, 1000 mA

Dimensions: Parent unit: 70×44×97 mm, Baby unit: 78×45×104 mm

Weight: Parent unit: 99 g, Baby unit: 101 g

Operating temperature: 3–35 °C

Storage temperature: -5 – 45 °C

SAFETY WHEN WORKING WITH THE DEVICE:

Carefully read the enclosed safety instructions.

For proper handling of the product, download and read the most up-to-date version of the manual, which can be downloaded at www.truelife.eu.

Printing errors and changes to information reserved.

Manufacturer:

elem6 s.r.o.,
Braškovská 15, 16100 Prague 6,
Czech Republic



DE - ANLEITUNG

VERPACKUNGSGEHALT:

1× Elterneinheit
1× Babyeinheit
2× USB-C-Kabel (1,5 m)

1× USB-A-Adapter
1× Anleitung
1× Sicherheitshinweise

BESCHREIBUNG DER ELTERNEINHEIT:

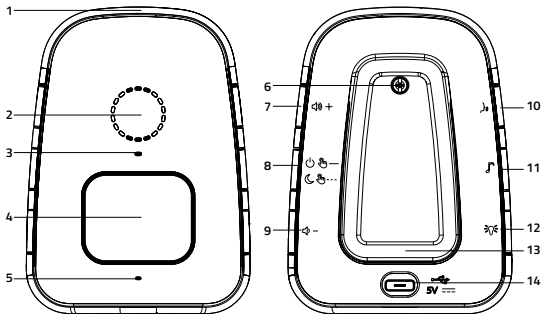

1) Geräuschanzeige

2) Lautsprecher

3) Status-LED

a. Leuchtet grün – Einheit eingeschaltet.

b. Blinkt grün – Aufladen der eingeschalteten Einheit.

c. Blinkt rot – Aufladen der ausgeschalteten Einheit.

d. Blinkt rot und grün – signalisiert eine unzureichende Reichweite.

e. Leuchtet orange und rot – Nachtmodus eingeschaltet.

4) Display







5) Mikrofon

6) Batteriefachdeckel

7) Taste +



a. Drücken Sie die Taste, um die Lautstärke auf eine der 10 Stufen zu erhöhen.

b. Halten Sie die Taste 5 Sekunden lang gedrückt, um die Vibration manuell ein-/auszuschalten. Die Vibration kann nicht ausgeschaltet werden, wenn die Mindestlautstärke eingestellt ist.

- 8) Taste  / 
- Halten Sie die Taste gedrückt, um die Einheit ein-/auszuschalten.
 - Drücken Sie dreimal, um den VOX-Modus der Einheit ein-/auszuschalten.
- 9) Taste 
- Drücken Sie die Taste, um die Lautstärke auf eine der 10 Stufen zu reduzieren.
 - Wenn die Lautstärke ganz heruntergedreht wird, schaltet sich die Vibration automatisch ein.
 - Halten Sie die Taste gedrückt, um den Temperaturalarm ein-/auszuschalten. Das Einschalten wird durch einen 2fachen Piepton signalisiert. Das Ausschalten wird durch einen 1fachen Piepton signalisiert.
- 10) Taste 
- Halten Sie die Taste gedrückt, um das Sprachsignal an das Kind zu übertragen.
- 11) Taste 
- Halten Sie die Taste gedrückt, um die Wiegenlieder ein-/auszuschalten.
 - Mit einem Tastendruck wird ein weiteres Wiegenlied abgespielt.
 - Drücken Sie dreimal, um die auf dem Display angezeigte Wärmeeinheit (C/°F) umzuschalten.
 - Um die Lautstärke des Wiegenlieds zu reduzieren, halten Sie die Taste + gedrückt und drücken Sie dann die Taste -.
 - Um die Lautstärke des Wiegenlieds zu erhöhen, halten Sie die Taste - gedrückt und drücken Sie dann die Taste +.
- 12) Taste  : Ein- und Ausschalten der Nachtlampe
- 13) Befestigungsclip der Einheit
- 14) USB-C-Anschluss für Netzkabel

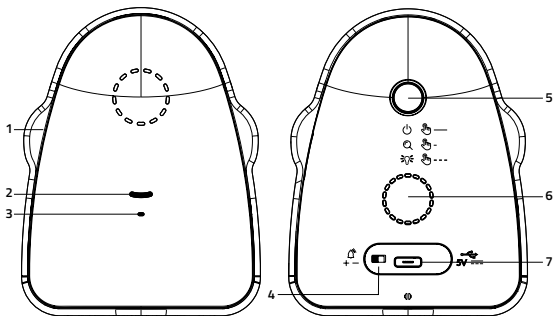
BESCHREIBUNG DER BABYEINHEIT:



- 1) Nachtlampe
- 2) LED-Diode
 - a. Leuchtet grün – Einheit eingeschaltet, eingeschaltete/ausgeschaltete Einheit voll aufgeladen
 - b. Leuchtet rot – Aufladen der ausgeschalteten Einheit
 - c. Leuchtet orange – Aufladen der eingeschalteten Einheit
- 3) Mikrofon
- 4) Taste 
 - a. Schalten Sie auf das Symbol + um, um die Geräuschempfindlichkeit der Babyeinheit zu erhöhen (50 dB)
 - b. Schalten Sie auf das Symbol – um, um die Geräuschempfindlichkeit der Babyeinheit zu reduzieren (50 dB)
- 5) Taste 
 - a. Halten Sie die Taste gedrückt, um die Einheit ein-/auszuschalten.
 - b. Drücken Sie die Taste dreimal, um die Nachtlampe ein- und auszuschalten.
 - c. Wenn Sie die Elterneinheit suchen müssen, drücken Sie die Taste. Dann ertönt ein akustisches Signal, das Sie durch ein erneutes Drücken ausschalten.
- 6) Lautsprecher
- 7) USB-C-Anschluss für Netzkabel

BESCHREIBUNG DES DISPLAYS:

- 1) Batterie der Babyeinheit
- 2) Batterie der Elterneinheit
- 3) Kinderlampe
- 4) Wiegenlieder
- 5) Lautstärke
- 6) Vibration
- 7) Übertragung von Sprachsignalen
- 8) Von der Babyeinheit gemessene Temperatur
- 9) Signal

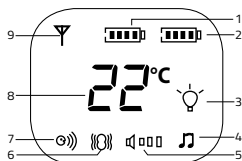



KOPPLUNG DER EINHEITEN:

1) Kopplung von Eltern- und Babyeinheit

- Schalten Sie beide Einheiten gleichzeitig ein, indem Sie die Taste  gedrückt halten. Die beiden Einheiten werden beim Einschalten automatisch gekoppelt. Die korrekte Kopplung der Einheiten wird durch zwei grüne LEDs auf der Vorderseite der Eltern- und der Babyeinheit angezeigt.

2) Kopplung mehrerer Elterneinheiten zugleich

- Halten Sie die Taste  an der ausgeschalteten Babyeinheit gedrückt, bis die Status-LED grün blinkt.
- Halten Sie dann die Tasten  an beiden Elterneinheiten gleichzeitig gedrückt, bis die Status-LEDs grün blinken.

- Dadurch werden die Elterneinheiten automatisch gekoppelt. Die korrekte Kopplung der Einheiten wird durch grüne LEDs an der Vorderseite aller Einheiten angezeigt.

3) Einheiten ausschalten

- Halten Sie die Taste  sowohl an der Eltern- als auch an der Babyeinheit gedrückt, bis die LEDs auf der Vorderseite erlöschen.

STANDORT DER EINHEITEN:

1) Elterneinheit

- Die Elterneinheit kann an jedem leicht sichtbaren, hörbaren und zugänglichen Ort angebracht oder mit einem Clip befestigt werden.

2) Babyeinheit

- Stellen Sie die Babyeinheit an einem gut sichtbaren, zugänglichen und sicheren Ort außerhalb der Reichweite des Kindes auf.
- Ausführlichere Grundsätze für die Platzierung der Babyeinheit finden Sie in den Sicherheitshinweisen, die der Verpackung beiliegen.

STROMVERSORGUNG UND AUFLADUNG DER EINHEITEN:

- Die Einheiten können über das mitgelieferte USB-C-Kabel oder die integrierte austauschbare Lithium-Batterie (750 mAh – Elterneinheit/1200 mAh – Babyeinheit) mit Strom versorgt werden.
- Um die Einheit vollständig aufzuladen, schließen Sie das mitgelieferte USB-C-Kabel mit dem mitgelieferten USB-A-Adapter an das Stromnetz an.
- Für eine vollständige Aufladung muss die Elterneinheit etwa 3–4 Stunden und die Babyeinheit etwa 6–7 Stunden lang aufgeladen werden.
- Eine vollständig geladene Batterie wird durch die erloschene Status-LED angezeigt.
- Die Batterielaufzeit der Elterneinheit beträgt maximal 7 Stunden und die der Babyeinheit maximal 10 Stunden.
- Eine schwache Batterie wird durch die blinkende rote Status-LED der Babyeinheit und durch blinkende rote Status-LED und einen akustischen Signal der Elterneinheit in einem Intervall von 30 Sekunden signalisiert.

FUNKTIONEN UND ANZEIGEN:

1) VOX-Modus

- Wenn der VOX-Modus aktiviert ist, überträgt die Babyeinheit keinen Ton. Der Ton wird nur aktiviert, wenn ein Geräusch erkannt wird. Dieser Modus verlängert die Gesamtlaufzeit der Batterie.
- Im aktivierten VOX-Modus wird die Tonübertragung nach 30 Sekunden Stille automatisch beendet.
- Der VOX-Modus wird durch eine orangefarbene LED angezeigt, auch wenn das Display ausgeschaltet ist.

2) Bidirektionale Signalübertragung

- Dank der bidirektionalen Signalübertragung können Sie Ihr Kind ansprechen, wann immer Sie es brauchen.

3) Nachtlampe

- Die Babyeinheit ist mit einem kleinen LED-Licht ausgestattet, das von beiden Einheiten gesteuert werden kann.

4) Wiegenlieder

- Sie können aus insgesamt 8 Arten von Wiegenliedern wählen, die über die Elterneinheit gesteuert werden können.
- Die Wiegenlieder werden automatisch ausgeschaltet, wenn die bidirektionale Signalübertragung aktiviert ist.

5) Suche nach der Elterneinheit

- Die Babyeinheit kann verwendet werden, um die verlorene Elterneinheit durch ein akustisches Signal zu orten.

6) Erkennung schwacher Signale

- Ein schwaches Signal wird von der Elterneinheit nach 20 Sekunden durch ein akustisches Signal und durch Blinken der grünen und roten Status-LED angezeigt.

7) Vibration

- Die Vibration kann aus-/eingeschaltet werden.
- Die Vibration kann nicht ausgeschaltet werden, wenn die Mindestlautstärke eingestellt ist.
- Wenn ein Geräusch erkannt wird, vibriert die Elterneinheit automatisch.

8) Temperatursensor

- Wenn die Temperatur unter 16°C / 61°F fällt, gibt die Elterneinheit nach einem Intervall von 30 Sekunden ein akustisches Signal ab.
- Wenn die Temperatur über 30°C / 86°F liegt, gibt die Elterneinheit nach einem Intervall von 30 Sekunden ein akustisches Signal ab.

REICHWEITE:

- Die maximale Reichweite des Babyphones beträgt 800 m in einem unbebauten Gebiet und 300 m in einem Gebäude.
- Die maximale Reichweite des Babyphones und die Signalübertragung können durch die Umgebung, in der Sie das Babyphone verwenden, beeinträchtigt werden, z. B. durch dicke Wände, Stahlbetonstrukturen usw.

BATTERIEWECHSEL:

- Der Batteriewechsel ist bei beiden Einheiten möglich. Wenn ein Austausch erforderlich ist, folgen Sie den Anweisungen im Handbuch.

1) Elterneinheit (750 mAh)

- a. Schrauben Sie die hintere Abdeckung der Elterneinheit mit einem Kreuzschlitzschraubendreher ab.
- b. Entfernen Sie die hintere Abdeckung.
- c. Trennen Sie die alte, nicht funktionierende Batterie mit der Hand vom Stecker.
- d. Schließen Sie die neue, funktionierende Batterie von Hand wieder an den Stecker.
- e. Schrauben Sie die hintere Abdeckung wieder an.

2) Babyeinheit (1200 mAh)

- a. Lösen Sie die untere Schraube an der Frontabdeckung der Babyeinheit mit einem Kreuzschlitzschraubendreher.
- b. Entfernen Sie die vordere Abdeckung.
- c. Trennen Sie die alte, nicht funktionierende Batterie mit der Hand vom Stecker.
- d. Schließen Sie die neue, funktionierende Batterie von Hand wieder an den Stecker.
- e. Schrauben Sie die hintere Abdeckung wieder an.

SPEZIFIKATION:

Art der Kommunikation: Bidirektional

Kanalfrequenz: 2400 MHz–2480 MHz

Reichweite: bis zu 800 m in einem unbebauten Gebiet, bis zu 300 m im Gebäude

Batterielaufzeit: bis zu 7 Stunden bei der Elterneinheit, bis zu 10 Stunden bei der Babyeinheit

Batterietyp: Lithium-ion 750 mAh in der Elterneinheit, Lithium-ion 1200 mAh in der Babyeinheit

Adaptertyp: EU USB-A, 5V, 1000 mA

Abmessungen: Elterneinheit: 70×44×97 mm, Babyeinheit: 78×45×104 mm

Gewicht: Elterneinheit: 99 g, Babyeinheit: 101 g

Betriebstemperatur: 3–35 °C

Lagertemperatur: -5 – 45 °C

SICHERHEIT BEI ARBEIT MIT DEM GERÄT:

Lesen Sie die beiliegenden Sicherheitshinweise sorgfältig durch.

Lesen Sie zur ordnungsgemäßen Handhabung des Produkts die neueste Version des Handbuchs, das unter www.truelife.eu heruntergeladen werden kann.

Druckfehler und Änderungen von Informationen vorbehalten.

Hersteller:

elem6 s.r.o.,
Bražkova 15, 16100 Praha 6,
Tschechische Republik



CS - NÁVOD

OBSAH BALENÍ:

1× rodičovská jednotka
1× dětská jednotka
2× USB-C kabel (1,5 m)

1× USB-A adaptér
1× návod
1× bezpečnostní instrukce

POPIS RODIČOVSKÉ JEDNOTKY:

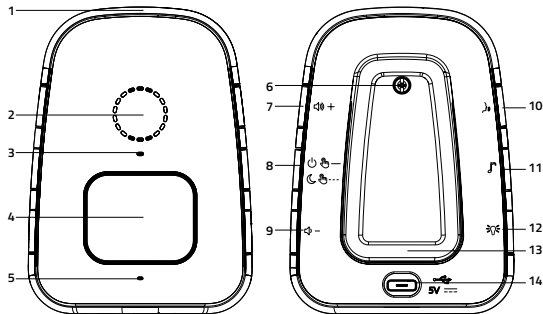

1) Indikátor hluku

2) Reproduktor

3) Stavová dioda

a. Svítící zelená – zapnutá jednotka.

b. Blikající zelená – nabíjení zapnuté jednotky.

c. Blikající červená – nabíjení vypnuté jednotky.

d. Blikající červená a zelená – signalizace nedostatečného dosahu.

e. Svítící oranžová a červená – zapnutý noční režim.

4) Displej







5) Mikrofon

6) Ochranný kryt baterie

7) Tlačítko  +

a. Stiskněte tlačítko pro zesílení na jednu z 10 úrovní hlasitosti.

b. Podržte tlačítko po dobu 5 vteřin pro ruční zapnutí/vypnutí vibrací. Vibrace nelze vypnout, pokud je nastavená minimální hlasitost.

- 8) Tlačítko  / 
- a. Podržte tlačítko pro zapnutí/vypnutí jednotky.
b. Stiskněte třikrát pro zapnutí/vypnutí VOX režimu jednotky.
- 9) Tlačítko  –
- a. Stiskněte tlačítko pro zeslabení na jednu z 10 úrovní hlasitosti.
b. Při úplném zeslabení hlasitosti se automaticky zapnou vibrace.
c. Podržte tlačítko pro zapnutí/vypnutí teplotního alarmu. Zapnutí symbolizuje 2x zvukový signál. Vypnutí symbolizuje 1x zvukový signál.
- 10) Tlačítko 
- a. Podržte tlačítko pro přenos hlasového signálu k dítěti.
- 11) Tlačítko 
- a. Podržte tlačítko pro zapnutí/vypnutí ukolébavek.
b. Jedním stisknutím tlačítka přehrajete další ukolébavku.
c. Stiskněte třikrát pro přepnutí tepelné jednotky zobrazující se na displeji (°C/°F).
d. Pro ztišení ukolébavky podržte tlačítko +, poté stiskněte tlačítko –.
e. Pro zesílení ukolébavky podržte tlačítko –, poté stiskněte tlačítko +.
- 12) Tlačítko  : zapnutí/vypnutí noční lampičky
- 13) Připevňovací spona jednotky
- 14) USB-C vstup pro napájecí kabel

POPIS DĚTSKÉ JEDNOTKY

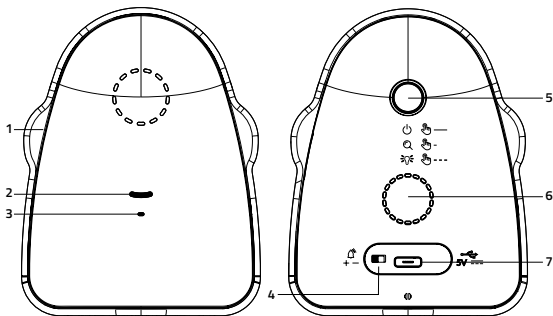

- 1) Noční lampička
- 2) LED dioda
- a. Svítící zelená – zapnutá jednotka, plně nabití zapnuté/vypnuté jednotky
b. Svítící červená – nabíjení vypnuté jednotky

c. Svítící oranžová – nabíjení zapnuté jednotky

3) Mikrofon

4) Tlačítko 

a. Přepnutím na symbol + se zvýší citlivost dětské jednotky na hluk (50 dB)

b. Přepnutím na symbol – se sníží citlivost dětské jednotky na hluk (50 dB)

5) Tlačítko 

a. Podržte tlačítko pro zapnutí/vypnutí jednotky.

b. Třikrát stiskněte tlačítko pro zapnutí/vypnutí noční lampičky.

c. V případě potřeby nalezení rodičovské jednotky, stiskněte tlačítko. Poté se ozve zvukový signál, který opětovným stisknutím vypnete.

6) Reproduktor

7) USB-C vstup pro napájecí kabel

POPIS DISPLEJE:

1) Baterie dětské jednotky

2) Baterie rodičovské jednotky

3) Dětská lampička

4) Ukolébavky

5) Hlasitost

6) Víbrace

7) Přenos hlasového signálu

8) Teplota měřená dětskou jednotkou

9) Signál

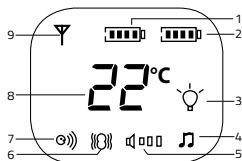



SPÁROVÁNÍ JEDNOTEK:

1) Spárování rodičovské a dětské jednotky

– Zapněte současně obě jednotky podržením tlačítka . Obě jednotky se po zapnutí automaticky spárují. Správné spárování jednotek indikují dvě zeleně svítící LED diody na přední straně rodičovské i dětské jednotky.

2) Spárování více rodičovských jednotek zároveň

- Stiskněte a podržte tlačítko  na vypnuté dětské jednotce, dokud nezačne zeleně blikat stavová dioda.
- Poté stiskněte a podržte tlačítka  na obou rodičovských jednotkách zároveň, dokud nezačnou zeleně blikat stavové diody.
- Rodičovské jednotky se tak automaticky spárují. Správné spárování jednotek indikují zeleně svítící diody na přední straně všech jednotek.

3) Vypnutí jednotek

– Stiskněte a podržte tlačítko  na rodičovské i dětské jednotce, dokud se nevypnou LED diody na přední straně.

UMÍSTĚNÍ JEDNOTEK:

1) Rodičovská jednotka

– Rodičovskou jednotku lze umístit na jakémkoliv dobře viditelné, slyšitelné a dobře dostupné místo nebo jí lze připnout pomocí připevňovací spony.

2) Dětská jednotka

- Dětskou jednotku umístěte na jakékoliv dobře viditelné, dostupné a bezpečné místo mimo dosah dítěte.
- Podrobnější zásady pro umístění dětské jednotky jsou uvedeny v bezpečnostních instrukcích přiložených v balení.

NAPÁJENÍ A NABÍJENÍ JEDNOTEK:

- Jednotky lze napájet pomocí přiloženého USB-C kabelu nebo pomocí integrované výměnné lithiové baterie (750 mAh – rodičovská jednotka / 1200 mAh – dětská jednotka).
- Pro plné nabití jednotky zapojte v balení přiložený USB-C kabel, který pomocí přiloženého USB-A adaptéru zapojte do elektrické sítě.
- Pro plné nabití nabíjejte rodičovskou jednotku cca 3–4 hodiny a dětskou jednotku cca 6–7 hodin.
- Plně nabitou baterii indikuje zhasnutá stavová dioda.
- Výdrž baterie rodičovské jednotky je maximálně 7 hodin a dětské jednotky maximálně 10 hodin.
- Slabou baterii indikuje dětská jednotka červeně blikající stavovou diodou a rodičovská jednotka červeně blikající stavovou diodou + zvukovým signálem v intervalu 30 vteřin.

FUNKCE A INDIKACE:

1) VOX režim

- Po aktivaci VOX režimu nepřenáší dětská jednotka zvuk. Zvuk se aktivuje až ve chvíli, kdy zaznamená hluk. Díky tomuto režimu se celkově zvýší výdrž baterie.
- Aktivovaný VOX režim automaticky přestane přenášet zvuk po 30 vteřinovém klidu.
- VOX režim indikuje i po vypnutí displeje oranžově svítící LED dioda.

2) Obousměrný přenos signálu

- Díky oboustrannému přenosu signálu lze na dítě mluvit kdykoliv potřebujete.

3) Noční lampička

- Dětská jednotka je opatřena malou LED lampičkou, kterou lze ovládat pomocí obou jednotek.

4) Ukolébavky

- Na výběr máte celkem z 8 typů ukolébavek, které lze ovládat pomocí rodičovské jednotky.
- Při aktivaci obousměrného přenosu signálu se ukolébavky automaticky vypnou.

5) Vyhledání rodičovské jednotky

- Pomocí dětské jednotky lze vyhledat prostřednictvím zvukového signálu ztracenou rodičovskou jednotku.

6) Detekce slabého signálu

- Slabý signál indikuje rodičovská jednotka po 20 vteřinách zvukovým signálem a blikáním zelené a červené stavové diody.

7) Vibrace

- Vibrace lze vypnout/zapnout.
- Vibrace nelze vypnout, pokud je nastavená minimální hlasitost.
- Při detekci zvuku začne rodičovská jednotka automaticky vibrovat.

8) Teplotní senzor

- Pokud teplota klesne pod 16°C / 61°F, začne rodičovská jednotka indikovat po 30 vteřinovém intervalu zvukovým signálem.
- Pokud je teplota vyšší než 30°C / 86°F, začne rodičovská jednotka indikovat po 30 vteřinovém intervalu zvukovým signálem.

DOSAĤ:

- Maximální dosah chůvičky je 800 m v nezastavěné oblasti a 300 m v budově.
- Maximální dosah chůvičky a přenos signálu může ovlivňovat prostředí, ve kterém chůvičku používáte jako např. silné stěny, železobetonové konstrukce, atd.

VÝMĚNA BATERIÍ:

- U obou jednotek je možná výměna baterií. V případě, že je nutná výměna, postupujte dle instrukcí v manuálu.

1) Rodičovská jednotka (750 mAh)

- a. Odšroubujte křížovým šroubovákem zadní kryt rodičovské jednotky.*
- b. Vyjměte zadní kryt.*
- c. Rukou vypojte starou nefunkční baterii z konektoru.*
- d. Rukou zapojte novou funkční baterii zpět do konektoru.*
- e. Našroubujte zpět zadní kryt.*

2) Dětská jednotka (1200 mAh)

- a. Odšroubujte křížovým šroubovákem spodní šroub k přednímu krytu dětské jednotky.*
- b. Vyjměte přední kryt.*
- c. Rukou vypojte starou nefunkční baterii z konektoru.*
- d. Rukou zapojte novou funkční baterii zpět do konektoru.*
- e. Našroubujte zpět zadní kryt.*

SPECIFIKACE:

Typ komunikace: Obousměrná

Frekvence kanálů: 2400 MHz – 2480 MHz

Dosah: až 800 m v nezastavěné oblasti, až 300 m v budově

Výdrž baterie: až 7 hodin u rodičovské jednotky, až 10 hodin u dětské jednotky

Typ baterie: Lithium-ion 750 mAh v rodičovské jednotce, Lithium-ion 1200 mAh v dětské jednotce

Typ adaptéru: EU USB-A, 5V, 1000 mA

Rozměry: Rodičovská jednotka: 70×44×97 mm, Dětská jednotka: 78×45×104 mm

Hmotnost: Rodičovská jednotka: 99 g, Dětská jednotka: 101 g

Provozní teplota: 3–35 °C

Skladovací teplota: -5–45 °C

BEZPEČNOST PŘI PRÁCI SE ZAŘÍZENÍM:

Pozorně si přečtěte přibalené bezpečnostní instrukce.

Pro správné zacházení s produktem si stáhněte a přečtěte nejaktuálnější verzi manuálu, která je ke stažení na stránce: www.truelife.eu.

Tiskové chyby a změny informací jsou vyhrazeny.

Výrobce:

elem6 s.r.o.,

Braškovská 15, 16100 Praha 6,

Česká republika



SK - NÁVOD

OBSAH BALENIA:

1× rodičovská jednotka
1× detská jednotka
2× USB-C kábel (1,5 m)

1× USB-A adaptér
1× návod
1× bezpečnostné inštrukcie

POPIS RODIČOVSKÉJ JEDNOTKY:

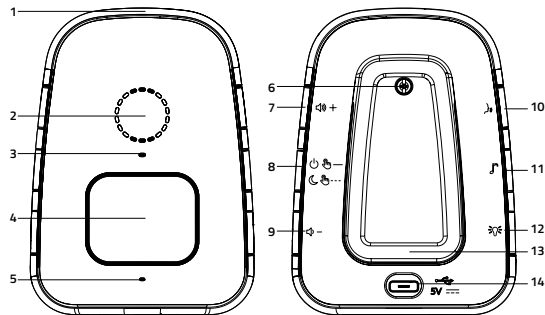

1) Indikátor hluku

2) Reproduktor

3) Stavová dióda

a. Svietiaca zelená – zapnutá jednotka.

b. Blikajúca zelená – nabíjanie zapnutej jednotky.

c. Blikajúca červená – nabíjanie vypnutej jednotky.

d. Blikajúca červená a zelená – signalizácia nedostatočného dosahu.

e. Svietiaca oranžová a červená – zapnutý nočný režim.

4) Displej







5) Mikrofón

6) Ochranný kryt batérie

7) Tlačidlo +

a. Stlačte tlačidlo pre zosilnenie na jednu z 10 úrovní hlasitosti.

b. Podržte tlačidlo po dobu 5 sekúnd pre ručné zapnutie/vypnutie vibrácií. Vibrácie sa nedajú vypnúť, pokiaľ je nastavená minimálna hlasitosť.

- 8) Tlačidlo  / 
- a. Podržte tlačidlo pre zapnutie/vypnutie jednotky.
b. Stlačte trikrát pre zapnutie/vypnutie VOX režimu jednotky.
- 9) Tlačidlo  –
- a. Stlačte tlačidlo pre zoslabenie na jednu z 10 úrovní hlasitosti.
b. Pri úplnom zoslabení hlasitosti sa automaticky zapnú vibrácie.
c. Podržte tlačidlo pre zapnutie/vypnutie teplotného alarmu. Zapnutie symbolizuje 2x zvukový signál. Vypnutie symbolizuje 1x zvukový signál.
- 10) Tlačidlo 
- a. Podržte tlačidlo pre prenos hlasového signálu ku dieťaťu.
- 11) Tlačidlo 
- a. Podržte tlačidlo pre zapnutie/vypnutie uspávaniek.
b. Jedným stlačením tlačidla prehráte ďalšiu uspávanku.
c. Stlačte trikrát pre prepnutie teplotnej jednotky zobrazujúcej sa na displeji (°C/°F).
d. Pre stíšenie uspávanky podržte tlačidlo + potom stlačte tlačidlo –.
e. Pre zosilnenie uspávanky podržte tlačidlo – potom stlačte tlačidlo +.
- 12) Tlačidlo  : zapnutie/vypnutie nočnej lampičky
- 13) Pripevňovacia spona jednotky
- 14) USB-C vstup pre napájací kábel

POPIS DETSKEJ JEDNOTKY:

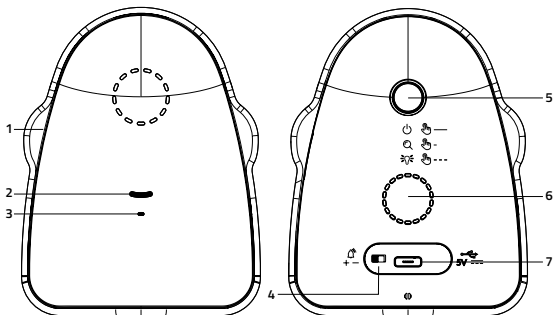

- 1) Nočná lampička
- 2) LED dióda
- a. Svietaica zelená – zapnutá jednotka, plné nabitie zapnutej/vypnutej jednotky
b. Svietaica červená – nabíjanie vypnutej jednotky

c. Svietiaci oranžová – nabíjanie zapnutej jednotky

3) Mikrofón

4) Tlačidlo 

a. Prepnutím na symbol + sa zvýši citlivosť detskej jednotky na hluk (50 dB)

b. Prepnutím na symbol – sa zníži citlivosť detskej jednotky na hluk (50 dB)

5) Tlačidlo 

a. Podržte tlačidlo pre zapnutie/vypnutie jednotky.

b. Trikrát stlačte tlačidlo pre zapnutie/vypnutie nočnej lampičky.

c. V prípade potreby nájdenia rodičovskej jednotky, stlačte tlačidlo. Potom sa ozve zvukový signál, ktorý opätovným stlačením vypnete.

6) Reproduktor

7) USB-C vstup pre napájací kábel

POPIS DISPLEJA:

1) Batéria detskej jednotky

2) Batéria rodičovskej jednotky

3) Detská lampička

4) Uspávanky

5) Hlasitosť

6) Vibrácie

7) Prenos hlasového signálu

8) Teplota meraná detskou jednotkou

9) Signál

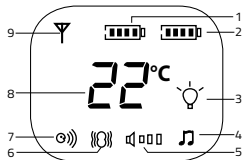



SPÁROVÁNIE JEDNOTIEK:

1) Spárovanie rodičovskej a detskej jednotky

– Zapnite súčasne obe jednotky podržaním tlačidla . Obe jednotky sa po zapnutí automaticky spárujú. Správne spárovanie jednotiek indikujú dve zelene svietiace LED diódy na prednej strane rodičovskej i detskej jednotky.

2) Spárovanie viac rodičovských jednotiek zároveň

- Stlačte a podržte tlačidlo  na vypnutej detskej jednotke, pokiaľ nezačne zelene blikať stavová dióda.
- Potom stlačte a podržte tlačidlá  na oboch rodičovských jednotkách zároveň, pokiaľ nezačnú zelene blikať stavové diódy.
- Rodičovské jednotky sa tak automaticky spárujú. Správne spárovanie jednotiek indikujú zelene svietiace diódy na prednej strane všetkých jednotiek.

3) Vypnutie jednotiek

– Stlačte a podržte tlačidlo  na rodičovskej i detskej jednotke, pokiaľ sa nevypnú LED diódy na prednej strane.

UMIESTNENIE JEDNOTIEK:

1) Rodičovská jednotka

- Rodičovskú jednotku je možné umiestniť na akékoľvek dobre viditeľné, počuteľné a dobre dostupné miesto alebo ju je možné pripnúť pomocou prípevňovacej spony.

2) Detská jednotka

- Detskú jednotku umiestnite na akékoľvek dobre viditeľné, dostupné a bezpečné miesto mimo dosah dieťaťa.
- Podrobnejšie zásady pre umiestnenie detskej jednotky sú uvedené v bezpečnostných inštrukciách priložených v balení.

NAPÁJANIE A NABÍJANIE JEDNOTIEK:

- Jednotky je možné napájať pomocou priloženého USB-C káblu alebo pomocou integrovanej výmennej lítiovej batérie (750 mAh – rodičovská jednotka/1200 mAh – detská jednotka).
- Pre plné nabitie jednotky zapojte v balení priložený USB-C kábel, ktorý pomocou priloženého USB-A adaptéru zapojte do elektrickej siete.
- Pre plné nabitie nabíjajte rodičovskú jednotku cca 3-4 hodiny a detskú jednotku cca 6-7 hodín.
- Plne nabitú batériu indikuje zhasnutá stavová dióda.
- Výdrž batérie rodičovskej jednotky je maximálne 7 hodín a detskej jednotky maximálne 10 hodín.
- Slabú batériu indikuje detská jednotka červene blikajúca stavovou diódou a rodičovská jednotka červene blikajúca stavovou diódou + zvukovým signálom v intervale 30 sekúnd.

FUNKCIE A INDIKÁCIA:

1) VOX režim

- Po aktivácii VOX režimu neprenáša detská jednotka zvuk. Zvuk sa aktivuje až vo chvíli, keď zaznamená hluk. Vďaka tomuto režimu sa celkove zvýši výdrž batérie.
- Aktivovaný VOX režim automaticky prestane prenášať zvuk po 30 sekundovom pokoji.
- VOX režim indikuje i po vypnutí displeja oranžovo svietiaci LED dióda.

2) Obojsmerný prenos signálu

- Vďaka obojstrannému prenosu signálu je možné na dieťa rozprávať kedykoľvek potrebujete.

3) Nočná lampička

- Detská jednotka je vybavená malou LED lampičkou, ktorú je možní ovládať pomocou oboch jednotiek.

4) Uspávanky

- Na výber máte spolu z 8 typov uspávaniek, ktoré je možné ovládať pomocou rodičovskej jednotky.
- Pri aktivácii obojsmerného prenosu signálu sa uspávanky automaticky vypnú.

5) Vyhľadanie rodičovskej jednotky

- Pomocou detskej jednotky je možní vyhľadať prostredníctvom zvukového signálu stratenú rodičovskú jednotku.

6) Detekcia slabého signálu

- Slabý signál indikuje rodičovská jednotka po 20 sekundách zvukovým signálom a blikaním zelenej a červenej stavovej diódy.

7) Vibrácie

- Vibrácie je možné vypnúť/zapnúť.
- Vibrácie nie je možné vypnúť, pokiaľ je nastavená minimálna hlasitosť.
- Pri detekcii zvuku začne rodičovská jednotka automaticky vibrovať.

8) Teplotný senzor

- Pokiaľ teplota klesne pod 16°C / 61°F, začne rodičovská jednotka indikovať po 30 sekundovom intervale zvukovým signálom.
- Pokiaľ je teplota vyššia než 30°C / 86°F, začne rodičovská jednotka indikovať po 30 sekundovom intervale zvukovým signálom.

DOSAH:

- Maximálny dosah pestúny je 800 m v nezastavanej oblasti a 300 m v bu-dove.
- Maximálny dosah pestúny a prenos signálu môže ovplyvňovať prostredie, v ktorom pestúny používate ako napr. silné steny, železobetónová konštrukcia, atď.

VÝMENA BATÉRIÍ:

- U oboch jednotiek je možná výmena batérií. V prípade, že je nutná výmena, postupujte podľa inštrukcií v manuáli.

1) Rodičovská jednotka (750 mAh)

- a. Odskrutkujte krížovým skrutkovačom zadný kryt rodičovskej jednotky.*
- b. Vyberte zadný kryt.*
- c. Rukou vypojte starú nefunkčnú batériu z konektora.*
- d. Rukou zapojte novú funkčnú batériu späť do konektora.*
- e. Naskrutkujte späť zadný kryt.*

2) Detská jednotka (1200 mAh)

- a. Odskrutkujte krížovým skrutkovačom spodnú skrutku ku prednému krytu detskej jednotky.*
- b. Vyberte predný kryt.*
- c. Rukou vypojte starú nefunkčnú batériu z konektora.*

d. Rukou zapojte novú funkčnú batériu späť do konektora.

e. Naskrutkujte späť zadný kryt.

ŠPECIFIKÁCIE:

Typ komunikácie: Obojsmerná

Frekvencie kanálov: 2400 MHz – 2480 MHz

Dosah: až 800 m v nezastavanej oblasti, až 300 m v budove

Výdrž batérie: až 7 hodín pri rodičovskej jednotke, až 10 hodín pri detskej jednotke

Typ batérie: Lithium-ion 750 mAh v rodičovskej jednotke, Lithium-ion 1200 mAh v detskej jednotke

Typ adaptéru: EU USB-A, 5V, 1000 mA

Rozmery: Rodičovská jednotka: 70×44×97 mm, Detská jednotka: 78×45×104 mm

Hmotnosť: Rodičovská jednotka: 99 g, Detská jednotka: 101 g

Prevádzková teplota: 3–35 °C

Skladovacia teplota: -5 – 45 °C

BEZPEČNOSŤ PRI PRÁCI SO ZARIADENÍM:

Pozorne si prečítajte priložené bezpečnostné inštrukcie.

Pre správne zachádzanie s produktom si stiahnite a prečítajte najaktuálnejšiu verziu manuálu, ktorá je na stiahnutie na stránke: www.truelife.eu.

Tlačové chyby a zmeny informácií sú vyhradené.

Výrobca:

elem6 s.r.o.,

Braškovská 15, 16100 Praha 6,

Česká republika



PL - INSTRUKCJA

ZAWARTOŚĆ ZESTAWU:

1× jednostka rodzica
1× jednostka dziecka
2× kabel USB-C (1,5 m)

1× adapter USB-A
1× instrukcja
1× wskazówki bezpieczeństwa

OPIS JEDNOSTKI RODZICA:

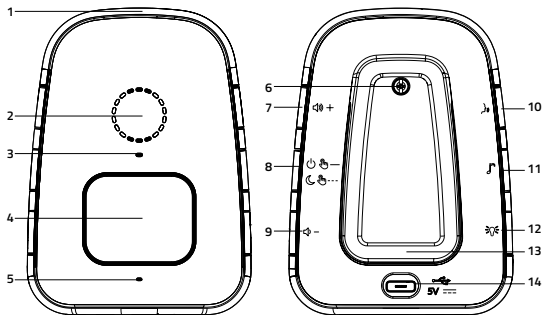

1) Wskaźnik hałasu

2) Głośnik

3) Dioda stanu

a. Świecąca zielona – jednostka włączona.

b. Migająca zielona – ładowanie włączonej jednostki.

c. Migająca czerwona – ładowanie wyłączonej jednostki.

d. Migająca pomarańczowa i zielona – sygnalizacja niedostatecznego zasięgu.

e. Świecąca pomarańczowa i czerwona – włączony tryb nocny.

4) Wyświetlacz







5) Mikrofon

6) Osłona ochronna baterii

7) Przycisk +



a. Naciśnij przycisk na jeden z 10 poziomów w celu zwiększenia głośności.

b. Przytrzymaj przycisk przez okres 5 sekund w celu ręcznego włączenia/wyłączenia wibracji. Wibracji nie można wyłączyć, jeśli ustawiona jest minimalna głośność.

- 8) Przycisk  / 
- Przytrzymaj przycisk, aby włączyć/wyłączyć jednostkę.
 - Naciśnij trzy razy, aby włączyć/wyłączyć tryb VOX jednostki.
- 9) Przycisk  –
- Naciśnij przycisk na jeden z 10 poziomów w celu zmniejszenia głośności.
 - Gdy głośność zostanie całkowicie ściszona, zostaną automatycznie włączone wi-bracje.
 - Przytrzymaj przycisk, aby włączyć/wyłączyć alarm temperatury. Po włączeniu zabr-mi 2x sygnał dźwiękowy. Po wyłączeniu zabrmi 1x sygnał dźwiękowy.
- 10) Przycisk 
- Przytrzymaj przycisk, aby wysłać sygnał głosowy do dziecka.
- 11) Przycisk 
- Przytrzymaj przycisk, aby włączyć/wyłączyć kołysanki.
 - Naciśnij przycisk raz, aby odtworzyć następną kołysankę.
 - Naciśnij trzy razy, aby przełączyć jednostkę termiczną pokazaną na wyświetlaczu (°C/°F).
 - Aby wyciszyć kołysankę, przytrzymaj przycisk + następnie naciśnij przycisk –.
 - Aby zwiększyć głośność kołysanki przytrzymaj przycisk – następnie naciśnij przy-cisk +.
- 12) Przycisk  : włączenie/wyłączenie lampki nocnej
- 13) Klips do mocowania jednostki
- 14) Wejście USB-C na kabel zasilający

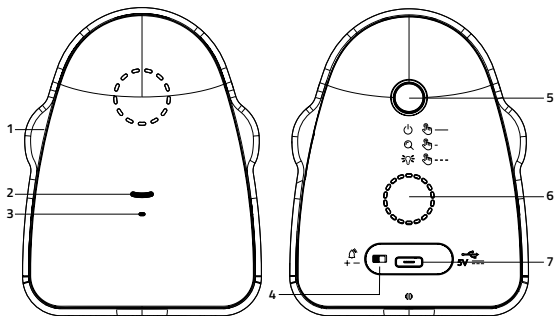
OPIS JEDNOSTKI DZIECKA:



- 1) Lampka nocna
- 2) Dioda LED
 - a. Świecąca zielona – jednostka włączona, pełne naładowanie włączonej/wyłączonej jednostki.
 - b. Świecąca czerwona – ładowanie wyłączonej jednostki
 - c. Świecąca pomarańczowa – ładowanie włączonej jednostki
- 3) Mikrofon
- 4) Przycisk 
 - a. Przełączenie na symbol + zwiększy czułość jednostki dziecka na hałas (50 dB)
 - b. Przełączenie na symbol – zmniejszy czułość jednostki dziecka na hałas (50 dB)
- 5) Przycisk 
 - a. Przytrzymaj przycisk, aby włączyć/wyłączyć jednostkę.
 - b. Naciśnij przycisk trzy razy, aby włączyć/wyłączyć lampkę nocną.
 - c. Jeśli chcesz znaleźć jednostkę rodzica, naciśnij przycisk. Usłyszysz wtedy sygnał dźwiękowy, który wyłączysz przez ponowne naciśnięcie.
- 6) Głośnik
- 7) Wejście USB-C na kabel zasilający

OPIS WYŚWIETLACZA:

- 1) Bateria jednostki dziecka
- 2) Bateria jednostki rodzica
- 3) Lamka dziecka
- 4) Kołysanki
- 5) Głośność
- 6) Wibracje
- 7) Transmisja sygnału głosowego
- 8) Temperatura mierzona jednostką dziecka
- 9) Sygnał

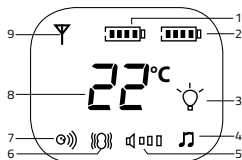



PAROWANIE JEDNOSTEK:

1) Parowanie jednostki rodzica i dziecka

- Włącz obie jednostki jednocześnie, przytrzymując przycisk . Obie jednostki sparują się automatycznie po włączeniu. Prawidłowe sparowanie jednostek jest sygnalizowane przez dwie świecące zielone diody LED z przodu jednostki rodzica i dziecka.

2) Parowanie kilku jednostek rodzica jednocześnie

- Naciśnij i przytrzymaj przycisk  na wyłączonej jednostce dziecka, aż dioda LED stanu zacznie migać na zielono.
- Następnie naciśnij i przytrzymaj jednocześnie przyciski  na obu jednostkach rodzica, aż diody LED stanu zaczną migać na zielono.
- W ten sposób jednostki rodzica są automatycznie sparowane. Prawidłowe sparowanie jednostek jest sygnalizowane przez świecące zielone diody z przodu wszystkich jednostek.

3) Wyłączenie jednostek

- Naciśnij i przytrzymaj przycisk  na jednostce rodzica i dziecka, aż zgasną diody LED z przedniej strony.

4) Jednostka rodzica

- Jednostkę rodzica można umieścić w dowolnym łatwo widocznym, słyszalnym i łatwo dostępnym miejscu lub przypiąć ją za pomocą klipsa montażowego.

5) Jednostka dziecka

- Umieść jednostkę dziecka w łatwo widocznym, dostępnym i bezpiecznym miejscu poza zasięgiem dziecka.
- Bardziej szczegółowe wskazówki dotyczące umiejscowienia jednostki dziecka znajdują się w instrukcjach bezpieczeństwa dołączonych do opakowania.

ZASILANIE I ŁADOWANIE JEDNOSTEK:

- Jednostki mogą być zasilane za pomocą dołączonego kabla USB-C lub zintegrowanej wymiennej baterii litowej (750 mAh – jednostka rodzica/1200 mAh – jednostka dziecka).
- Aby w pełni naładować jednostkę, podłącz kabel USB-C dołączony do zestawu i podłącz go do sieci za pomocą dołączonego adaptera USB-A.
- W celu pełnego naładowania ładuj jednostkę rodzica przez około 3-4 godziny, a jednostkę dziecka przez około 6-7 godzin.
- W pełni naładowaną baterię sygnalizuje zgaszona dioda stanu.
- Wytrzymałość baterii jednostki rodzica wynosi maksymalnie 7 godzin, a jednostki dziecka maksymalnie 10 godzin.
- Niski poziom naładowania baterii jest sygnalizowany przez jednostkę dziecka czerwoną migającą diodą stanu, a jednostkę rodzica czerwoną migającą diodą stanu + sygnał dźwiękowy w odstępie 30 sekund.

FUNKCJE I WSKAZANIA:

1) Tryb VOX

- Po włączeniu trybu VOX jednostka dziecka nie przesyła dźwięku. Dźwięk jest aktywowany tylko wtedy, gdy wykryje hałas. Dzięki temu trybowi zwiększy się ogólna wytrzymałość baterii.
- Aktywowany tryb VOX automatycznie przestaje przesyłać dźwięk po 30 sekundach ciszy.
- Tryb VOX jest sygnalizowany nawet po wyłączeniu wyświetlacza przez pomarańczowo świecącą diodę LED.

2) Dwukierunkowa transmisja sygnału

- Dzięki dwukierunkowej transmisji sygnału można rozmawiać z dzieckiem kiedy tylko zajdzie taka potrzeba.

3) Lampka nocna

- Jednostka dziecka wyposażona jest w małą lampkę LED, którą można sterować za pomocą obu jednostek.

4) Kołysanki

- Możesz wybierać spośród 8 rodzajów kołysanek, którymi można sterować za pomocą jednostki rodzica.
- Gdy aktywowana jest dwukierunkowa transmisja sygnału, kołysanki są automatycznie wyłączane.

5) Wyszukiwanie jednostki rodzica

- Jednostka dziecka może być używana do lokalizowania zagubionej jednostki rodzica za pomocą sygnału dźwiękowego.

6) Wykrywanie słabego sygnału

- Słaby sygnał jest sygnalizowany przez jednostkę rodzica po 20 sekundach sygnałem dźwiękowym i miganiem zielonej i czerwonej diody LED stanu.

7) Wibracje

- Wibracje można wyłączyć/włączyć.
- Wibracji nie można wyłączyć, jeśli ustawiona jest minimalna głośność.
- Po wykryciu dźwięku jednostka rodzica automatycznie wibruje.

8) Czujnik temperatury

- Jeśli temperatura spadnie poniżej 16°C / 61°F, jednostka rodzica zacznie sygnalizować sygnałem dźwiękowym w odstępie 30 sekund.
- Jeśli temperatura jest wyższa niż 30°C / 86°F, jednostka rodzica zacznie sygnalizować sygnałem dźwiękowym w odstępie 30 sekund.

ZASIĘG:

- Maksymalny zasięg niani to 800 m w terenie niezabudowanym i 300 m w budynku.
- Na maksymalny zasięg niani i transmisji sygnału może mieć wpływ otoczenie, w którym z niani korzystasz, takie jak grube ściany, konstrukcje żelbetowe itp.

WYMIANA BATERII:

- W obu jednostkach można wymienić na baterie. Jeśli konieczna jest wymiana, postępuj zgodnie ze wskazówkami w instrukcji.

1) Jednostka rodzica (750 mAh)

- a. Odkręć tylną pokrywę jednostki rodzica za pomocą śrubokręta krzyżakowego.*
- b. Zdejmij tylną pokrywę.*
- c. Odłącz ręcznie starą rozładowaną baterię od złącza.*
- d. Ręcznie podłącz nową działającą baterię z powrotem do złącza.*
- e. Przykręć z powrotem tylną pokrywę.*

2) Jednostka dziecka (1200 mAh)

- a. Odkręć dolną śrubę za pomocą śrubokręta krzyżakowego od przedniej osłony jednostki dziecka.*
- b. Zdejmij przednią pokrywę.*
- c. Odłącz ręcznie starą rozładowaną baterię od złącza.*

d. Ręcznie podłącz nową działającą baterię z powrotem do złącza.

e. Przykręć z powrotem tylną pokrywę.

SPECYFIKACJA:

Rodzaj komunikacji: Dwukierunkowa

Częstotliwość kanałów: 2400 MHz – 2480 MHz

Zasięg: do 800 m w obszarze niezabudowanym, do 300 m w budynku

Wytrzymałość baterii: do 7 godzin w przypadku jednostki rodzica, do 10 godzin w przypadku jednostki dziecka

Rodzaj baterii: Lithium-ion 750 mAh w jednostce rodzica, Lithium-ion 1200 mAh w jednostce dziecka

Rodzaj adaptera: EU USB-A, 5V, 1000 mA

Wymiary: Jednostka rodzica: 70×44×97 mm, Jednostka dziecka: 78×45×104 mm

Masa: Jednostka rodzica: 99 g, Jednostka dziecka: 101 g

Temperatura pracy: 3–35 °C

Temperatura przechowywania: -5–45 °C

BEZPIECZEŃSTWO PODCZAS PRACY Z URZĄDZENIEM:

Dokładnie zapoznaj się z załączoną instrukcją bezpieczeństwa.

W celu prawidłowego obchodzenia się z produktem należy zapoznać się z najnowszą wersją instrukcji, która jest dostępna do pobrania na stronie: www.truelife.eu.

Błędy w druku i zmiany informacji zastrzeżone.

Producent:

elem6 s.r.o.,
Braškovská 15, 16100 Praga 6,
Republika Czeska



HU - HASZNÁLATI ÚTMUTATÓ

A CSOMAGOLÁS TARTALMA:





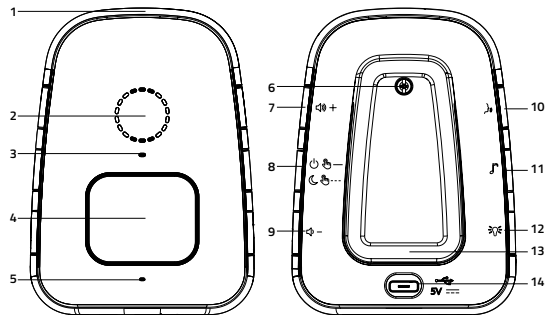

1x szülőnél lévő egység
1x babánál lévő egység
2x USB-C kábel (1,5 m)

1x USB-A adapter
1x használati útmutató
1x biztonsági utasítások

SZÜLŐNÉL LÉVŐ EGYSÉG ISMERTETÉSE:





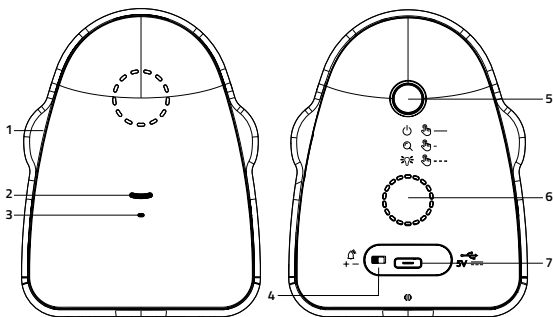

- 1) Zajjelző
- 2) Hangszóró
- 3) Állapotjelző LED
 - a. Világító zöld szín – bekapcsolt készülék.
 - b. Villogó zöld szín – a bekapcsolt egység töltése.
 - c. Villogó piros szín – a kikapcsolt egység töltése.
 - d. Villogó piros és zöld szín – elégtelen hatótávolságot jelzése.
 - e. Narancssárgán és pirosan világító szín – bekapcsolt éjszakai üzemmód.
- 4) Kijelző
- 5) Mikrofon
- 6) Védő elemfedél
- 7) + gomb
 - a. A hangerő 10 hangerőszint egyikére növeléséhez nyomja meg a gombot.
 - b. A rezgés kézi be-/kikapcsolásához tartsa lenyomva a gombot 5 másodpercig. Ha minimális hangerő van beállítva, a rezgés nem kapcsolható ki.

- 8)  /  gomb
 a. A készülék be-/kikapcsolásához tartsa lenyomva a gombot.
 b. A készülék VOX üzemmódjának be-/kikapcsolásához nyomja meg háromszor.
- 9)  – gomb
 a. A hangerő 10 hangerőszint egyikére csökkentéséhez nyomja meg a gombot.
 b. Ha a hangerő teljesen le van kapcsolva, a rezgés automatikusan bekapcsol.
 c. A hőmérséklet-riasztás be/ki kapcsolásához tartsa lenyomva a gombot. A bekapcsolást 2 hangjelzés jelzi. A kikapcsolást 1 hangjelzés jelzi.
- 10)  gomb
 a. A hangjelzés babához továbbításához tartsa lenyomva a gombot.
- 11)  gomb
 a. Az altatódalok be/ki kapcsolásához tartsa lenyomva a gombot.
 b. Egy gombnyomással egy másik altatódalt játszik le.
 c. A kijelzőn megjelenő hőmérséklet mértékegység (°C/°F) módosításához nyomja meg háromszor a gombot.
 d. Az altatódal elnémitéséhez tartsa lenyomva a + gombot, majd nyomja meg a – gombot.
 e. Az altatódal felhangosításához tartsa lenyomva a – gombot, majd nyomja meg a + gombot.
- 12)  gomb: éjszakai kislámpa be/ki kapcsolása
 13) Egység rögzítő klipsz
 14) USB-C bemenet a tápkábelhez

BABÁNÁL LÉVŐ EGYSÉG ISMERTETÉSE:



- 1) Éjszakai kislámpa
- 2) LED dióda
 - a. Világító zöld – bekapcsolt készülék, be/kikapcsolt egység teljes feltöltése
 - b. Villogó piros – a kikapcsolt egység töltése
 - c. Világító narancssárga – a bekapcsolt egység töltése
- 3) Mikrofon
- 4)  gomb
 - a. A + szimbólumra váltva növelhető a babánál lévő egység zajérzékenysége (50 dB)
 - b. A – szimbólumra váltva a babánál lévő egység zajérzékenysége csökkenthető (50 dB)
- 5)  /  /  gomb
 - a. A készülék be-/kikapcsolásához tartsa lenyomva a gombot.
 - b. Nyomja meg háromszor a gombot az éjszakai kislámpa be/ki kapcsolásához.
 - c. Ha a szülőnél lévő egységet keresi, nyomja meg a gombot. Ekkor egy hangjelzés hallható, amelyet a gomb ismételt megnyomásával kapcsolhat ki.
- 6) Hangszóró
- 7) USB-C bemenet a tápkábelhez

A KIJELEZŐ ISMERTETÉSE:

- 1) A babánál lévő egység eleme
- 2) A szülőnél lévő egység eleme
- 3) Gyerekklámpa
- 4) Altatódalok
- 5) Hangerő
- 6) Rezgés
- 7) Hangjelek átvitele
- 8) A babánál lévő egység által mért hőmérséklet
- 9) Jel

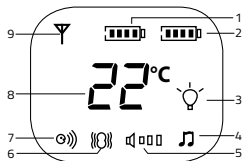



EGYSÉGEK PÁROSÍTÁSA:

1) A szülőnél és a babánál lévő egységek párosítása

- Mindkét készüléket a  gomb lenyomva tartásával kapcsolja be egyszerre. Bekapcsoláskor a két egység automatikusan megtalálja egymást. Az egységek helyes párosítását két zöld LED jelzi mind a szülőnél, mind a babánál lévő egység előlapján.

2) Több szülőnél lévő egység egyidejű párosítása

- Nyomja meg és tartsa lenyomva a kikapcsolt babánál lévő egység  gombját, amíg az állapotjelző LED zöld színnel nem kezd el villogni.
- Ezután egyszerre nyomja meg és tartsa lenyomva a  gombokat mindkét szülőnél lévő egységen, amíg az állapotjelző LED zöld színnel nem kezdenek el villogni.
- Ez automatikusan párosítja a szülőegységeket. Az egységek helyes párosítását az egységek előlapjain található zöld LED-ek jelzik.

3) Az egységek kikapcsolása

- Nyomja meg és tartsa lenyomva a  gombot mind a szülőnél, mind a babánál lévő egységen, amíg az elülső LED-ek ki nem kapcsolnak.

AZ EGYSÉGEK ELHELYEZÉSE:

1) Szülőnél lévő egység

- A szülőnél lévő egységet bármilyen könnyen látható, hallható és hozzáférhető helyen elhelyezhető, vagy csattal rögzíthető.

2) Babánál lévő egység

- A babánál lévő egységet helyezze a baba számára jól látható és biztonságos, de a baba számára elérhetetlen helyre.
- A babánál lévő egység elhelyezésére vonatkozó részletesebb útmutatásokat a csomagban található biztonsági utasítások tartalmazzák.

AZ EGYSÉGEK ÁRAMELLÁTÁSA ÉS TÖLTÉSE:

- Az egységek a mellékelt USB-C kábellel vagy a beépített cserélhető lítium elemmel (750 mAh – szülőnél lévő egység/1200 mAh – babánál lévő egység) táplálhatók meg.
- Az egység teljes feltöltéséhez csatlakoztassa a mellékelt USB-C kábelt a hálózathoz a mellékelt USB-A adapter segítségével.
- Teljes feltöltéshez a szülőnél lévő egységet körülbelül 3–4 órán keresztül, a babánál lévő egységet pedig körülbelül 6–7 órán keresztül kell tölteni.
- A teljesen feltöltött elem kialudt állapotjelző LED jelzi.
- A szülőnél lévő egység eleméneke üzemideje legfeljebb 7 óra, a babánál lévő egység eleméé pedig legfeljebb 10 óra.
- Az elem alacsony töltöttségét a babánál lévő egységen található állapotjelző LED piros villogása, valamint a szülőnél lévő egységen található piros állapotjelző LED villogása + 30 másodpercenként hangjelzés jelzi.

FUNKCIÓK ÉS JELZÉSEK:

1) VOX üzemmód

- A VOX üzemmód bekapcsolását követően a babánál lévő egység nem ad ki hangot. A hang csak akkor aktiválódik, ha zajt érzékel. Ez az üzemmód növeli az elem üzemidejét.
- Az aktivált VOX üzemmód 30 másodperc csend után automatikusan leállítja a hang továbbítását.
- A VOX üzemmódot a kijelző kikapcsolása után is narancssárga LED jelzi.

2) Kétirányú jelátvitel

- A kétirányú jelátvitelnek köszönhetően bármikor beszélhet a babához, amikor csak szüksége van rá.

3) Éjszakai kislámpa

- A babánál lévő egység egy kis LED lámpával rendelkezik, amely mindkét egységről vezérelhető.

4) Altatódalok

- Összesen 8 különböző és a szülői egységről vezérelhető altatódal közül választhat.
- Amikor a kétirányú jelátvitel aktiválódik, az altatódalok automatikusan kapcsolnak.

5) A szülőnél lévő egység megkeresése

- A babánál lévő egység hangjelzése segítségével megkeresheti az nem talált szülői egységet.

6) Gyenge jel érzékelése

- A gyenge jelet a szülőnél lévő egység 20 másodperc elteltével hangjelzéssel, valamint a zöld és piros állapotjelző LED-ek villogásával jelzi.

7) Rezgés

- A rezgés ki/be kapcsolható.
- Ha minimális hangerő van beállítva, a rezgés nem kapcsolható ki.
- Ha hangot észlel, a szülőnél lévő egység automatikusan rezegni kezd.

8) Hőmérséklet-érzékelő

- Ha a hőmérséklet 16°C / 61°F alá csökken, a szülőnél lévő egység 30 másodperc elteltével hangjelzéssel jelez.
- Ha a hőmérséklet 30°C / 86°F fölé emelkedik, a szülőnél lévő egység 30 másodperc elteltével hangjelzéssel jelez.

HATÓTÁVOLSÁG:

- A bébiőr maximális hatótávolsága beépítetlen területen 800 m, épületen belül pedig 300 m.
- A bébiőr maximális hatótávolságát és a jelátvitelt befolyásolhatja az a környezet, amelyben a bébiőrt használja, például vastag falak, vasbeton szerkezetek stb.

ELEMCSERE:

- Mindkét egység esetében lehetséges az elemcsere. Ha cserére van szükség, kövesse az útmutatóban található utasításokat.

1) Szülőnél lévő egység (750 mAh)

- a. Csavarja le a szülőnél lévő egység hátsó fedelét egy kereszt csavarhúzóval.*
- b. Távolítsa el a hátsó fedelet.*
- c. Kézzel vegye ki a régi, nem működő elemet.*
- d. Kézzel helyezze be az új és működőképes elemet.*
- e. Csavarja vissza a hátsó fedelet.*

2) Babánál lévő egység (1200 mAh)

- a. Csavarozza ki egy kereszt csavarhúzó segítségével a babánál lévő egység elülső burkolatának alsó részében található csavart.*
- b. Távolítsa el az elülső burkolatot.*
- c. Kézzel vegye ki a régi, nem működő elemet.*

d. Kézzel helyezze be az új és működőképes elemet.

e. Csavarja vissza a hátsó fedelet.

MŰSZAKI ADATOK:

A kommunikáció típusa: Kétirányú

Csatorna frekvencia: 2400 MHz – 2480 MHz

Hatótávolság: beépítetlen területen akár 800 m; épületben akár 300 m

Elem üzemidő: a szülőnél lévő egység esetében akár 7 óra, a babánál lévő egység esetében akár 10 óra

Elem típusa: a szülőnél lévő egységben lítium-ion 750 mAh, A babánál lévő egységben lítium-ion 1200 mAh

Adapter típusa: EU USB-A, 5V, 1000 mA

Méretetek: Szülőnél lévő egység: 70×44×97 mm,

Babánál lévő egység: 78×45×104 mm

Tömeg: Szülőnél lévő egység: 99 g, Babánál lévő egység: 101 g

Üzemi hőmérséklet: 3 – 35 °C

Tárolási hőmérséklet: -5 – 45 °C

BIZTONSÁGOS MUNKAVÉGZÉS A KÉSZÜLÉKKEL:

Figyelmesen olvassa el a mellékelt biztonsági utasításokat.

A termék megfelelő használata érdekében töltse le a használati útmutató www.truelife.eu oldalon található legfrissebb verzióját.

A sajtóhibák és az információk módosításának joga fenntartva.

Gyártó:

elem6 s.r.o.,

Braškovská 15, 16100 Prága 6,

Csehország



SL - NAVODILA

VESEBINA PAKIRANJA:

1× starševska enota
1× otroška enota
2× kabel USB-C (1,5 m)

1× adapter USB-A
1× navodila
1× varnostni napotki

OPIS STARŠEVSKE ENOTE:

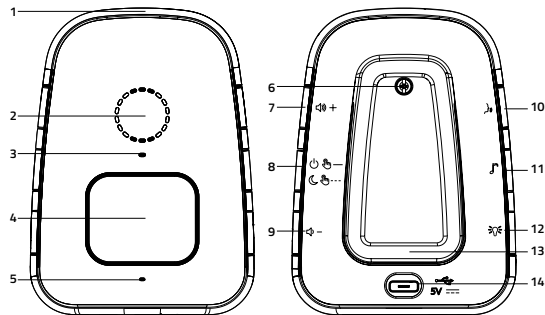

1) Kazalec hrupa

2) Zvočnik

3) Dioda stanja

a. Sveti zelena – enota je vklopljena.

b. Utripa zelena – polnjenje vklopljene enote.

c. Utripa rdeča – polnjenje izklopljene enote.

d. Utripata rdeča in zelena – signalizacija nezadostnega dosega.

e. Svetita oranžna in rdeča – vklopljen je nočni način.

4) Zaslona







5) Mikrofon

6) Zaščitni pokrov baterije

7) Gumb  +

a. Pritisnite gumb za povečanje na eno od 10 stopenj glasnosti.

b. Pridržite gumb za 5 sekund za ročen vklop/izklop vibriranja. Vibriranja ni mogoče izklopiti, če je nastavljena najnižja glasnost.

- 8) Gumb  /  / 
- a. Pridržite gumb za vklop/izklop enote.
b. Pritisnite trikrat za vklop/izklop načina VOX enote.
- 9) Gumb  –
- a. Pritisnite gumb za zmanjšanje na eno od 10 stopenj glasnosti.
b. Ob popolnem zmanjšanju glasnosti se samodejno vklopi vibriranje.
c. Pridržite gumb za vklop/izklop temperaturnega alarma. Vklop označuje 2x zvočni signal. Izklop označuje 1x zvočni signal.
- 10) Gumb 
- a. Pridržite gumb za prenos glasovnega signala k otroku.
- 11) Gumb 
- a. Pridržite gumb za vklop/izklop uspavank.
b. Z enim pritiskom na gumb predvajate naslednjo uspavanko.
c. Trikrat pritisnite za preklon temperature enote, ki se prikazuje na zaslonu (°C/°F).
d. Za utišanje uspavanke pridržite gumb + in nato pritisnite na gumb –.
e. Za povečanje glasnosti uspavanke pridržite gumb – in nato pritisnite na gumb +.
- 12) Gumb  : vklop/izklop nočne lučke
- 13) Pritrdilna sponka enote
- 14) Vhod USB-C za napajalni kabel

OPIS OTROŠKE ENOTE

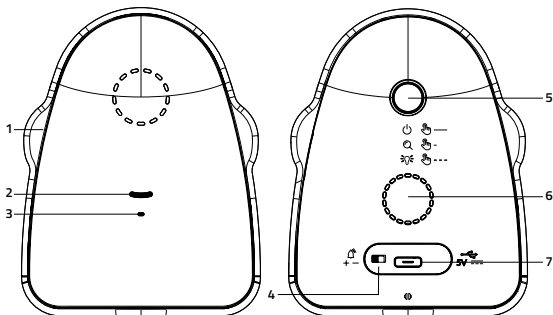

- 1) Nočna lučka
- 2) LED dioda
- a. Sveti zelena – vklopljena enota, povsem napolnjena vklopljena/izklopljena enota
b. Sveti rdeča – polnjenje izklopljene enote

c. Sveti oranžna – polnjenje vklopljene enote

3) Mikrofon

4) Gumb 

a. S preklopom na simbol + se poveča občutljivost otroške enote na hrup (50 dB)

b. S preklopom na simbol – se zmanjša občutljivost otroške enote na hrup (50 dB)

5) Gumb 

a. Pridržite gumb za vklop/izklop enote.

b. Trikrat pritisnite na gumb za vklop/izklop nočne lučke.

c. Če morate najti starševsko enoto, pritisnite na gumb. Nato se oglasi zvočni signal, ki ga s ponovnim pritiskom izklopite.

6) Zvočnik

7) Vhod USB-C za napajalni kabel

OPIS ZASLONA:

1) Baterija otroške enote

2) Baterija starševske enote

3) Otroška lučka

4) Uspavanke

5) Glas

6) Vibriranje

7) Prenos glasovnega signala

8) Temperatura, ki jo meri otroška enota

9) Signal

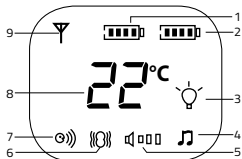



SEZNANJANJE ENOT:

1) Seznanjanje starševske in otroške enote

– Istočasno vklopite obe enoti s pridržanjem gumba . Obe enote se po vklopu samodejno seznanita. Pravilno seznanjanje enot prikazujeta dve diodi LED na sprednji strani starševske in otroške enote, ki svetita zeleno.

2) Seznanjanje več starševskih enot hkrati

– Pritisnite in pridržite gumb  na izklopljeni otroški enoti, dokler ne začne dioda stanja utripati zeleno.
– Nato pritisnite in pridržite gumba  na obeh starševskih enotah hkrati, dokler ne začneta diodi stanja utripati zeleno.
– Starševski enoti se tako samodejno seznanita. Pravilno seznanjanje enot prikazujejo diode na sprednji strani vseh enot, ki svetijo zeleno.

3) Izklop enot

– Pritisnite in pridržite gumb  na starševski in otroški enoti, dokler se ne izklopi dioda LED na sprednji strani.

POSTAVITEV ENOT:

1) Starševska enota

- Starševsko enoto je mogoče postaviti na katerokoli dobro vidno, slušno in dobro dostopno mesto ali jo pritrditi s pomočjo pritrdilne sponke.

2) Otroška enota

- Otroško enoto postavite na katerokoli dobro vidno, dostopno in varno mesto izven dosega otroka.
- Podrobnejša načela za postavitvev otroške enote so navedena v varnostnih navodilih, ki so priložena pakiranju.

NAPAJANJE IN POLNENJE ENOT:

- Enoti je mogoče napajati s pomočjo priloženega kabla USB-C ali s pomočjo vgrajene zamenljive litijeve baterije (750 mAh – starševska enota/1200 mAh – otroška enota).
- Za polnjenje enote priključite priloženi kabel USB-C, ki ga s pomočjo priloženega adapterja USB-A priključite na električno omrežje.
- Za napolnitev polnite starševsko enoto približno 3–4 ure, otroško enoto pa približno 6–7 ur.
- Ko je baterija povsem napolnjena, se dioda stanja ugasne.
- Vzdržljivost baterije starševske enote je največ 7 ur, otroške enote pa največ 10 ur.
- Šibko baterijo na otroški enoti označuje rdeča utripajoča dioda stanja, na starševski enoti pa rdeče utripajoča dioda stanja + zvočni signal v intervalu 30 sekund.

FUNKCIJE IN KAZALCI:

1) Način VOX

- Po aktivaciji načina VOX otroška enota ne prenaša zvoka. Zvok se aktivira šele, ko je zaznan hrup. S tem načinom se na splošno poveča vzdržljivost baterije.
- Aktivirani način VOX samodejno preneha prenašati zvok po 30 sekundah mirovanja.
- Način VOX tudi po izklopu zaslona označuje dioda LED, ki sveti oranžno.

2) Dvosmerni prenos signala

- Zahvaljujoč dvosmernemu prenosu signala je mogoče otroku govoriti, kadarkoli želite.

3) Nočna lučka

- Otroška enota je opremljena z majhno lučko LED, ki jo je mogoče upravljati s pomočjo obeh enot.

4) Uspavanke

- Na voljo imate skupaj osem vrst uspavank, ki jih lahko upravljate prek starševske enote.

- Ob aktivaciji dvosmernega prenosa signala se uspavanke samodejno izklopijo.

5) Iskanje starševske enote

- S pomočjo otroške enote je prek zvočnega signala mogoče iskati izgubljeno starševsko enoto.

6) Zaznavanje šibkega signala

- Šibek signal starševska enota nakaže po 20 sekundah z zvočnim signalom in utripanjem zelene in rdeče diode stanja.

7) Vibriranje

- Vibriranje je mogoče izklopiti/vklopiti.
- Vibriranja ni mogoče izklopiti, če je nastavljena najnižja glasnost.
- Pri zaznanem zvoku začne starševska enota samodejno vibrirati.

8) Temperaturni senzor

- Če temperatura pade pod 16 °C/61 °F, začne starševska enota to označevati z zvočnim signalom po 30-sekundnem intervalu.
- Če je temperatura višja kot 30 °C/86 °F, začne starševska enota to označevati z zvočnim signalom po 30-sekundnem intervalu.

DOSEG:

- Maksimalni doseg varuške je 800 m v nepozidanem območju in 300 m v zgradbi.
- Na maksimalni doseg varuške in prenos signala lahko vpliva okolje, v katerem varuško uporabljate, kot npr. debele stene, železobetonske konstrukcije itd.

MENJAVA BATERIJ:

- Pri obeh enotah je možna menjava baterij. Če je potrebna menjava, se ravnajte v skladu z navodili v priročniku.

1) Starševska enota (750 mAh)

- a. Odvijte zadnji pokrov starševske enote s pomočjo križnega izvijača.*
- b. Odstranite zadnji pokrov.*
- c. Z roko odklopite staro nedelujočo baterijo od konektorjev.*
- d. Z roko priklopite novo delujočo baterijo nazaj h konektorjem.*
- e. Privijte nazaj zadnji pokrov.*

2) Otroška enota (1200 mAh)

- a. S križnim izvijačem odvijte spodnji vijak sprednjega pokrova otroške enote.*
- b. Odstranite sprednji pokrov.*
- c. Z roko odklopite staro nedelujočo baterijo od konektorjev.*
- d. Z roko priklopite novo delujočo baterijo nazaj h konektorjem.*
- e. Privijte nazaj zadnji pokrov.*

TEHNIČNI PODATKI:

Tip komunikacije: Dvosmerna

Frekvenca kanalov: 2400–2480 MHz

Doseg: do 800 m v nepozidanem območju, do 300 m v zgradbi

Vzdržljivost baterije: do 7 ur pri starševski enoti, do 10 ur pri otroški enoti

Tip baterije: Lithium-ion 750 mAh v starševski enoti, Lithium-ion 1200 mAh v otroški enoti

Tip adapterja: EU USB-A, 5V, 1000 mA

Dimenzije: Starševska enota: 70×44×97 mm, Otroška enota: 78×45×104 mm

Masa: Starševska enota: 99 g, Otroška enota: 101 g

Temperatura obratovanja: 3–35 °C

Temperatura shranjevanja: -5–45 °C

VARNOST PRI DELU Z NAPRAVO:

Pozorno preberite priložene varnostne napotke.

Za pravilno rokovanje z izdelkom si naložite in preberite najnovejšo različico priročnika, ki je za prenos na voljo na strani: www.truelife.eu.

Napake v tisku in spremembe podatkov so pridržane.

Proizvajalec:

elem6 s.r.o.,
Braškovská 15, 16100 Praha 6,
Češka republika



HR – UPUTE

SADRŽAJ PAKIRANJA:

1× roditeljska jedinica
1× dječja jedinica
2× USB-C kabela (1,5 m)

1× USB-A adapter
1× upute
1× sigurnosne upute

OPIS RODITELJSKE JEDINICE:

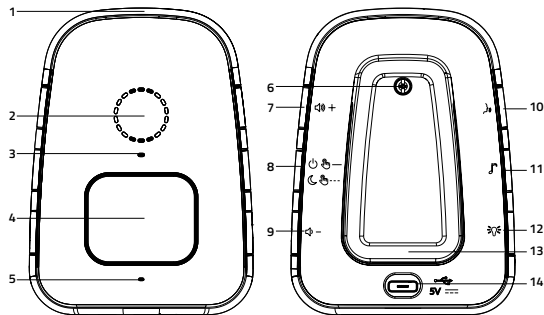

1) Pokazatelj buke

2) Zvučnik

3) Dioda statusa

a. Svijetli zeleno – jedinica je uključena.

b. Treperi zeleno – punjenje uključene jedinice.

c. Treperi crveno – punjenje isključene jedinice.

d. Treperi crveno i zeleno – signalizira nedovoljan domet.

e. Svijetli narančasto i crveno – uključen je noćni način rada.

4) Zaslona







5) Mikrofon

6) Zaštitni poklopac baterije

7) Gumb +





a. Pritisnite gumb za pojačavanje glasnoće na jednu od 10 razina.

b. Pritisnite i držite gumb 5 sekundi za ručno uključivanje/isključivanje vibracije. Vibracija se ne može isključiti ako je postavljena minimalna razina glasnoće.

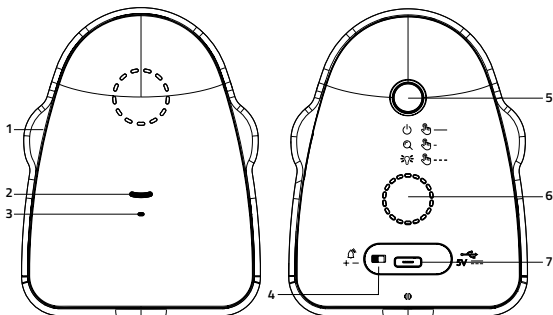
- 8) Gumb  / 
 a. Pritisnite i držite gumb za uključivanje/isključivanje jedinice.
 b. Tripud pritisnite za uključivanje/isključivanje načina rada VOX.
- 9) Gumb  –
 a. Pritisnite gumb za smanjenje glasnoće na jednu od 10 razina.
 b. Kada je glasnoća potpuno smanjena, automatski će se uključiti vibracija.
 c. Pritisnite i držite gumb za uključivanje/isključivanje upozorenja o temperaturi. Pri uključivanju čuju se 2 zvučna signala. Pri isključenju čuje se 1 zvučni signal.
- 10) Gumb 
 a. Pritisnite i držite gumb za prijenos glasovnog signala djetetu.
- 11) Gumb 
 a. Pritisnite i držite gumb za uključivanje/isključivanje uspavanki.
 b. Pritisnite gumb jedanput za reprodukciju druge uspavanke.
 c. Pritisnite tripud za promjenu mjerne jedinice temperature koja se prikazuje na zaslonu (°C/°F).
 d. Za smanjenje glasnoće uspavanke pritisnite i držite gumb + , a zatim pritisnite gumb – .
 e. Za pojačavanje glasnoće uspavanke pritisnite i držite gumb – , a zatim pritisnite gumb + .
- 12) Gumb  : uključivanje/isključivanje noćne svjetiljke
- 13) Kopča za pričvršćivanje jedinice
- 14) USB-C ulaz za kabel za napajanje

OPIS DJEČJE JEDINICE



- 1) Noćna svjetiljka
- 2) LED dioda
 - a. Svijetli zeleno – jedinica je uključena, potpuno napunjena uključena/isključena jedinica.
 - b. Svijetli crveno – punjenje isključene jedinice.
 - c. Svijetli narančasto – punjenje uključene jedinice.
- 3) Mikrofon
- 4) Gumb 
 - a. Prebacivanjem na simbol + povećava se osjetljivost dječje jedinice na buku (50 dB)
 - b. Prebacivanjem na simbol – smanjuje se osjetljivost dječje jedinice na buku (50 dB)
- 5) Gumb  /  / 
 - a. Pritisnite i držite gumb za uključivanje/isključivanje jedinice.
 - b. Triput pritisnite gumb za uključivanje/isključivanje noćne svjetiljke.
 - c. U slučaju da trebate pronaći roditeljsku jedinicu, pritisnite gumb. Začut ćete zvučni signal koji možete isključiti ponovnim pritiskom gumba.
- 6) Zvučnik
- 7) USB-C ulaz za kabel za napajanje

OPIS ZASLONA:

- 1) Baterija dječje jedinice
- 2) Baterija roditeljske jedinice
- 3) Dječja svjetiljka
- 4) Uspavanke
- 5) Glasnoća
- 6) Vibracija
- 7) Prijenos glasovnog signala
- 8) Temperatura izmjerena pomoću dječje jedinice
- 9) Signal

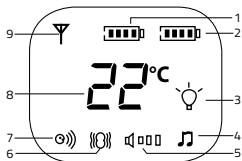



UPARIVANJE JEDINICA:

1) Uparivanje roditeljske i dječje jedinice

- Istovremeno uključite obje jedinice pritiskom i držanjem gumba . Jedinice će se nakon uključivanja automatski upariti. Ispravno uparivanje jedinica pokazuju dvije LED diode koje svijetle zeleno na prednjoj strani roditeljske i dječje jedinice.

2) Uparivanje više roditeljskih jedinica odjednom

- Pritisnite i držite gumb  na isključenoj dječjoj jedinici sve dok dioda statusa ne počne treperiti zeleno.
- Zatim pritisnite i držite gumb  na obje roditeljske jedinice istovremeno sve dok diode statusa ne počnu treperiti zeleno.
- Roditeljske jedinice automatski će se upariti nakon uključivanja. Ispravno uparivanje jedinica pokazuju diode koje svijetle zeleno na prednjoj strani svih jedinica.

3) Isključivanje jedinica

- Pritisnite i držite gumb  na roditeljskoj i dječjoj jedinici sve dok se LED diode na prednjoj strani ne isključe.

POSTAVLJANJE JEDINICA:

1) Roditeljska jedinica

- Roditeljska jedinica može se postaviti na svako mjesto koje je lako vidljivo i dostupno te se dobro čuje ili se može pričvrstiti pomoću kopče za pričvršćivanje.

2) Dječja jedinica

- Dječju jedinicu možete postaviti na svako mjesto koje se dobro vidi, lako je dostupno i sigurno te se nalazi izvan dohvata djeteta.
- Detaljnije smjernice za postavljanje dječje jedinice navedene su u sigurnosnim uputama koje dolaze u pakiranju.

NAPAJANJE I PUNJENJE JEDINICA:

- Jedinice se mogu napajati pomoću priloženog USB-C kabela ili pomoću integrirane zamjenjive litijske baterije (750 mAh – roditeljska jedinica / 1200 mAh – dječja jedinica).
- Da biste potpuno napunili jedinicu, priključite USB-C kabel koji se nalazi u pakiranju i spojite ga na električnu mrežu pomoću priloženog USB-A adaptera.
- Za potpuno punjenje, punite roditeljsku jedinicu približno 3–4 sata, a dječju jedinicu približno 6–7 sati.
- Pokazatelj potpuno napunjene baterije je isključena dioda statusa.
- Baterija roditeljske jedinice traje najviše 7 sati, a dječje jedinice najviše 10 sati.
- Pokazatelj prazne baterije na dječjoj jedinici je dioda statusa koja treperi crveno, a na roditeljskoj jedinici dioda statusa koja treperi crveno + zvučni signal u intervalu od 30 sekundi.

FUNKCIJE I POKAZATELJI:

1) Način rada VOX

- Nakon aktivacije načina rada VOX dječja jedinica ne prenosi zvuk. Zvuk se aktivira samo kada otkrije buku. Zahvaljujući ovom načinu rada produžit će se ukupno trajanje baterije.
- Aktivirani način rada VOX automatski prestaje prenositi zvuk nakon 30 sekundi stanke.
- Način rada VOX naznačen je čak i nakon isključenja zaslona pomoću LED diode koja svijetli narančasto.

2) Dvosmjerni prijenos signala

- Zahvaljujući dvosmjernom prijenosu signala možete razgovarati s djetetom kad god je potrebno.

3) Noćna svjetiljka

- Dječja jedinica opremljena je malom LED svjetiljkom kojom se može upravljati pomoću obje jedinice.

4) Uspavanke

- Možete birati između ukupno 8 vrsta uspavanki kojima se može upravljati pomoću roditeljske jedinice.
- Kada je aktiviran dvosmjerni prijenos signala, uspavanke se automatski isključuju.

5) Traženje roditeljske jedinice

- Dječja jedinica može se upotrebljavati za traženje izgubljene roditeljske jedinice pomoću zvučnog signala.

6) Otkrivanje slabog signala

- Roditeljska jedinica signalizira slabi signal nakon 20 sekundi pomoću zvučnog signala i treperenja zelene i crvene diode statusa.

7) Vibracija

- Vibracija se može isključiti/uključiti.
- Vibracija se ne može isključiti ako je postavljena minimalna razina glasnoće.
- Kada se otkrije zvuk, roditeljska jedinica automatski će početi vibrirati.

8) Senzor temperature

- Ako temperatura padne ispod 16 °C / 61 °F, roditeljska jedinica oglasit će se zvučnim signalom nakon intervala od 30 sekundi.
- Ako temperatura viša od 30 °C / 86 °F, roditeljska jedinica oglasit će se zvučnim signalom nakon intervala od 30 sekundi.

DOMET:

- Maksimalni domet dječjeg monitora je 800 m u neizgrađenom području i 300 m u zgradi.
- Na maksimalni domet dječjeg monitora i prijenos signala može utjecati okruženje u kojem upotrebljavate dječji monitor, poput debelih zidova, armiranobetonskih konstrukcija itd.

ZAMJENA BATERIJE:

- U obje jedinice moguće je zamijeniti bateriju. Ako je potrebna zamjena, slijedite upute u priručniku.

1) Roditeljska jedinica (750 mAh)

- a. Odvrnite stražnji poklopac roditeljske jedinice pomoću križnog odvijača.*
- b. Skinite stražnji poklopac.*
- c. Ručno odspojite staru, istrošenu bateriju od konektora.*
- d. Ručno spojite novu, funkcionalnu bateriju na konektor.*
- e. Vratite natrag stražnji poklopac i zavrnite.*

2) Dječja jedinica (1200 mAh)

- a. Odvrtnite donji vijak prema prednjem poklopcu dječje jedinice pomoću križnog odvijača.
- b. Skinite prednji poklopac.
- c. Ručno odspojite staru, istrošenu bateriju od konektora.
- d. Ručno spojite novu, funkcionalnu bateriju na konektor.
- e. Vratite natrag stražnji poklopac i zavrnite.

SPECIFIKACIJE:

Tip komunikacije: Dvosmjerna

Frekvencija kanala: 2400 MHz – 2480 MHz

Domet: do 800 m u neizgrađenom području, do 300 m u zgradi

Trajanje baterije: do 7 sati u roditeljskoj jedinici, do 10 sati u dječjoj jedinici

Tip baterije: Litij-ionska od 750 mAh u roditeljskoj jedinici, Litij-ionska od 1200 mAh u dječjoj jedinici

Tip adaptera: EU USB-A, 5V, 1000 mA

Dimenzije: Roditeljska jedinica: 70 × 44 × 97 mm, Dječja jedinica: 78 × 45 × 104 mm

Masa: Roditeljska jedinica: 99 g, Dječja jedinica: 101 g

Radna temperatura: 3–35 °C

Temperatura skladištenja: -5–45 °C

SIGURNOST U RADU S UREĐAJEM:

Pažljivo pročitajte priložene sigurnosne upute.

Za pravilno rukovanje proizvodom preuzmite i pročitajte najnoviju inačicu priručnika koja je dostupna za preuzimanje na: www.truelife.eu.

Zadržavamo pravo na tiskarske pogreške i izmjene informacija.

Proizvođač:

elem6 s.r.o.,
Braškovská 15, 16100 Praha 6,
Češka Republika



